

Schnellstartanleitung

Lesen Sie bitte zu Beginn dieses Handbuch.
Es beschreibt grundlegende Funktionen.

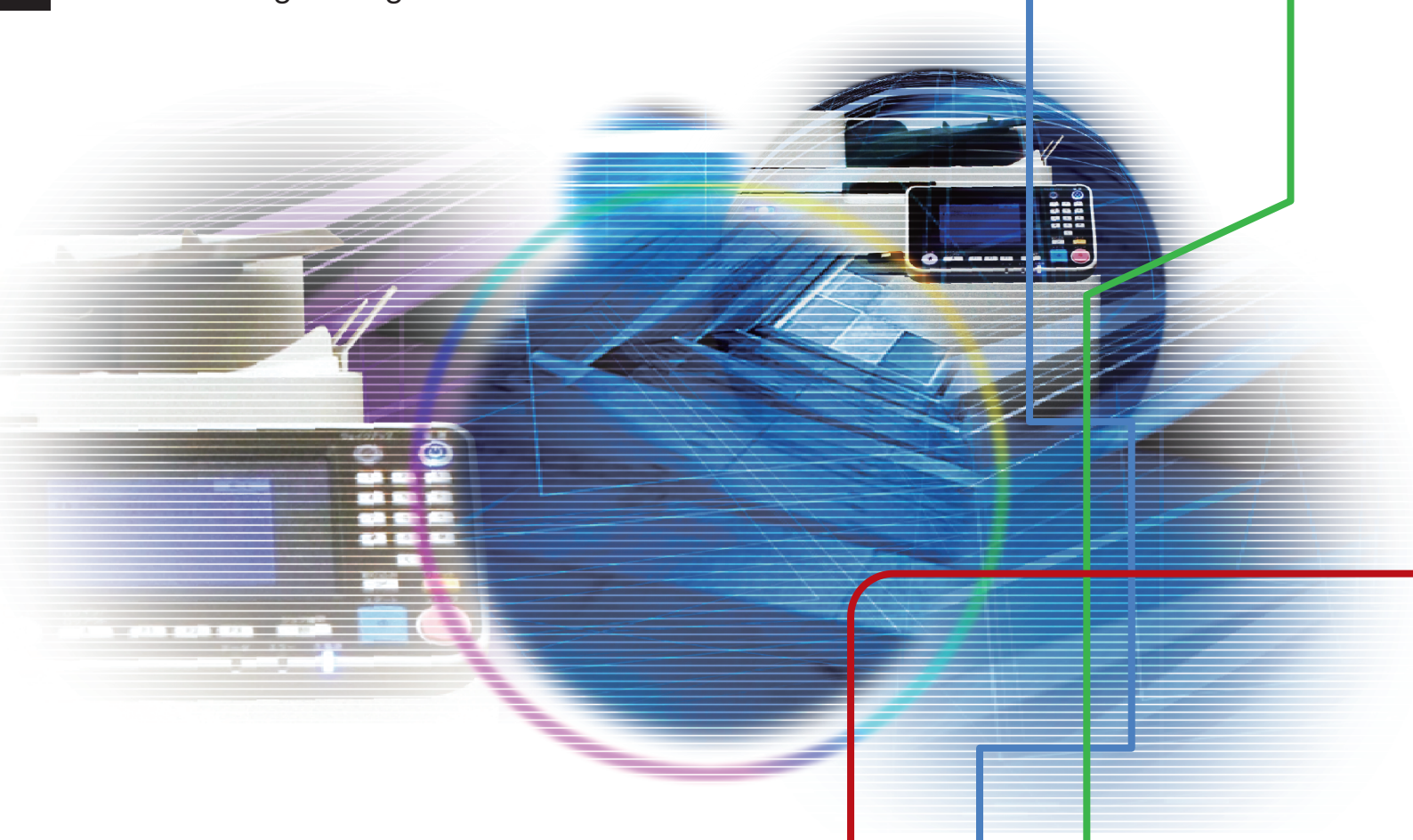

ComColor GD Series
9630/9630R/9631/9631R/7330/7330R

Dieses Gerät entspricht den Schadstoffemissionsprüfungen des deutschen Umweltsiegels „RAL-UZ171“.



VORSICHT

Bewahren Sie das Handbuch nach dem Lesen zum späteren Nachschlagen greifbar auf.

Die „Vorsichtsmaßnahmen“ werden in den zusätzlichen Sicherheitsinformationen behandelt. Lesen Sie diese vor dem Gebrauch unbedingt durch.

Vorwort

Vielen Dank, dass Sie sich für ein Produkt der ComColor GD Serie entschieden haben. Dieses Produkt der ComColor GD Serie ist ein netzwerkcompatibler Tintenstrahldrucker, der Farbdrucke mit hoher Geschwindigkeit ausführt.

Informationen zu den Anleitungen

Die fünf unten beschriebenen Anleitungen sind im Lieferumfang des Geräts enthalten.



Schnellstartanleitung (dieses Handbuch)

Dieses Handbuch beschreibt die grundlegenden Bedienvorgänge des Geräts und wie Verbrauchsmaterialien ersetzt werden. Bewahren Sie diese Anleitung zum leichten Nachschlagen griffbereit auf, zum Beispiel in der Nähe des Geräts.

Lesen Sie zuerst dieses Handbuch.

Eine ausführliche Erklärung zu jeder Funktion finden Sie in der „Bedienungsanleitung“.



Bedienungsanleitung

Diese Anleitung beschreibt Vorsichtsmaßnahmen zur Handhabung und die Spezifikationen sowie die Bedienung und Einstellungen jeder Funktion. Lesen Sie sich diese Anleitung durch, um das Gerät genauer zu verstehen.

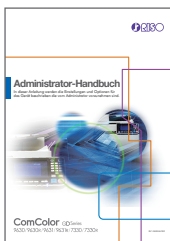

Administrator-Handbuch

In dieser Anleitung werden die Einstellungen des Geräts und des optionalen Zubehörs beschrieben, die vom Administrator zu konfigurieren sind.



Handbuch zur Fehlerbehebung

Dieses Handbuch beschreibt, wie man vorgehen muss, wenn ein Papierstau oder anderes Problem auftritt.



Sicherheitsinformationen

Dieses Handbuch beschreibt Sicherheitsvorkehrungen und Spezifikationen.

Über dieses Handbuch

In diesem Handbuch verwendete Symbole



Verweist auf Vorsichtshinweise, die zur sicheren Verwendung des Geräts beachtet werden müssen.



Verweist auf wichtige Punkte, die beachtet werden sollten oder verboten sind.



Verweist auf praktische oder zusätzliche Informationen.

Benennung von Tasten und Knöpfen

Die Benennung der Tasten auf dem Bedienfeld und der Schaltflächen/Elemente auf dem Touchpanel-Bildschirm oder Computerfenster werden in eckigen Klammern [] angegeben.

● Bedienfeld

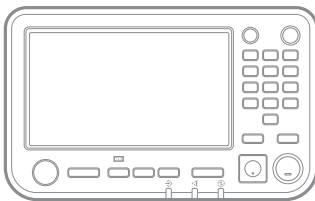

Beispiel: Drücken Sie die [Stopp]-Taste.

● Touchpanel-Bildschirm

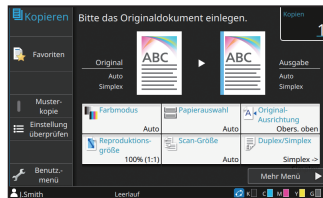

Beispiel: Tippen Sie auf [Farbmodus].

● Computerfenster

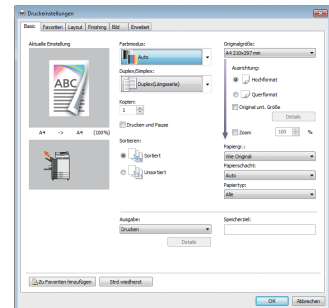

Beispiel: Aktivieren Sie das Kontrollkästchen [Original unt. Größe].

Abbildungen und Bedienvorgänge in diesem Handbuch

- Die Bedienvorgänge, Bildschirmabbildungen und Darstellungen in diesem Handbuch gelten für den ComColor GD9630/GD9630R mit dem optional angeschlossenen Scanner. Dieses Handbuch setzt außerdem voraus, dass jede Funktion auf die werkseitige Einstellung eingestellt ist und dass [Login-Einstellung] auf [ON] gesetzt ist.
- Die Bildschirmabbildungen und Abbildungen in diesem Handbuch können vom tatsächlichen Gerätemodell und der Nutzungsumgebung abweichen, einschließlich dem angeschlossenen Zubehör.

Bedienung dieses Geräts

Dieses Gerät wird mithilfe der Schaltflächen auf dem Touchpanel und den Tasten auf dem Bedienfeld bedient.

Informationen zu diesem Gerät ↩ S.4

Bedienung des Touchpanels ↩ S.7



- (1) Dieses Handbuch darf weder in Teilen noch als Ganzes ohne die Zustimmung der RISO KAGAKU CORPORATION reproduziert werden.
- (2) Der Inhalt dieses Handbuchs kann ohne vorherige Ankündigung aufgrund von Produktverbesserungen geändert werden.
- (3) RISO KAGAKU CORPORATION übernimmt keine Haftung für Folgen aus der Benutzung dieses Handbuchs oder des Geräts.

Inhalt

Vorbereitung

Informationen zu diesem Gerät	4
Stromversorgung einschalten.....	6
Bedienung des Touchpanels	7
Anmelden	8
Legen Sie die Originale ein	9

Erste Schritte

Kopieren	10
 Einlegeausrichtung für Originale und Papier	11
Informationen zu den verschiedenen Kopierfunktionen	12
Scannen	14
 Was ist die Funktion [Favoriten]?	15
Drucken	16
Informationen zu den verschiedenen Druckfunktionen	18
Verwenden des Speichers.....	20
Verwenden eines USB-Sticks.....	22

Routinewartung

Wenn das Papier ausgeht	24
Wenn die Tinte ausgeht.....	26
Pflege des Scanners	28

 Praktische Tipps	29
Verbrauchsmaterial	29
RISO Console	29
Reinigen des Druckkopfs	29
Lagern von Verbrauchsmaterial	30
Originale, die nicht kopiert werden können	30

Informationen zu diesem Gerät

Hauptgerät und optionaler Scanner

Dieser Abschnitt beschreibt die Hauptteile des Geräts.

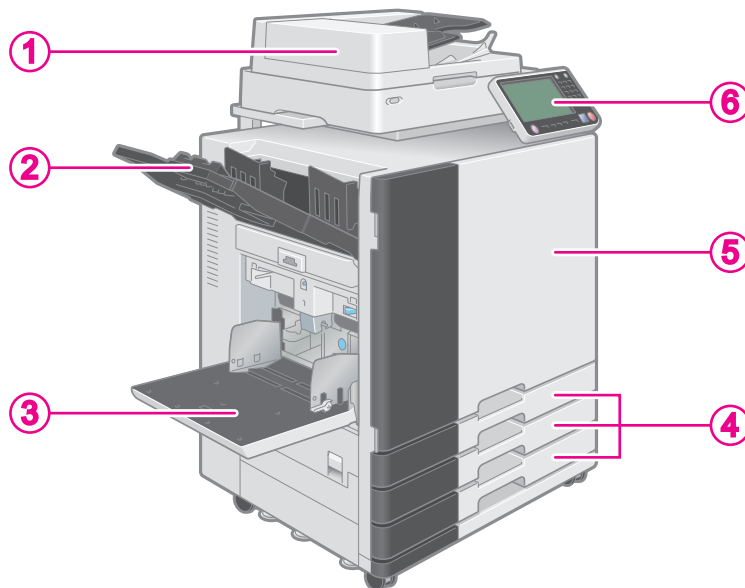

① Scanner

Verwenden Sie den Scanner zum Kopieren oder Scannen von Dokumenten, die auf dem Glasträger oder dem ADF (automatischen Originaleinzug) eingelesen werden.

Kopieren ← S.10

Scannen ← S.14

② Fach V.Seite unten

Ausdrucke werden mit der Schriftseite nach unten ausgegeben.

③ Standardfach

Legen Sie spezielles Papier (dickes Papier, Briefumschläge, etc.) hier ein. Sie können auch Normalpapier einlegen.

Wenn das Papier ausgeht ← S.24

④ Zufuhrfach

Legen Sie hier das zum Druck verwendete Papier ein. Spezialpapier wie etwa dickes Papier kann nicht eingelegt werden.

Wenn das Papier ausgeht ← S.24

⑤ Vordere Abdeckung

Bei Papierstau oder zum Austauschen von Tintenkartusche öffnen.

Wenn die Tinte ausgeht ← S.26

⑥ Bedienfeld

Wird verwendet, um Funktionen auszuführen oder Einstellungen zu konfigurieren. Der Blickwinkel kann angepasst werden, um die Lesbarkeit zu verbessern. Der USB-Anschluss befindet sich an der linken Seite.

Bedienfeld ← S.5

Verwenden eines USB-Sticks ← S.22

Bedienfeld

Dieser Abschnitt beschreibt die mit dem Bedienfeld verwendeten Hauptteile.

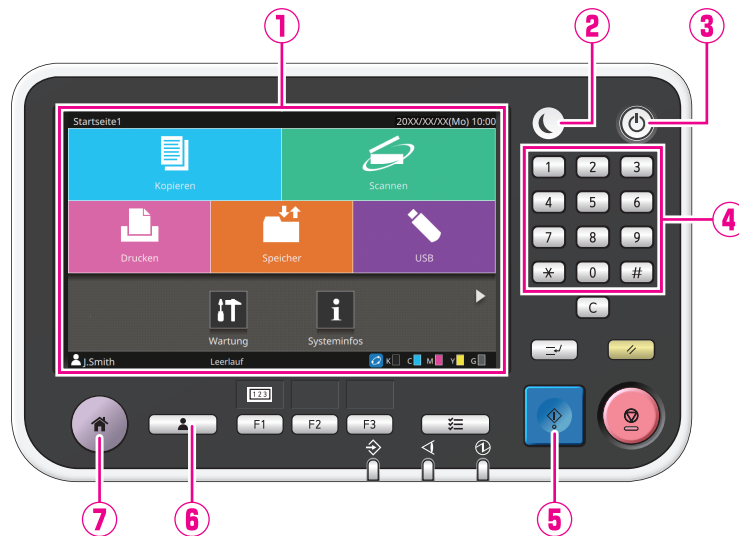

1 Touchpanel

Wird verwendet, um Funktionen auszuführen oder Einstellungen zu konfigurieren.

2 Wecktaste

Diese Taste leuchtet, wenn sich das Gerät im Energiesparmodus befindet.
Wenn Sie diese Taste drücken, während sie leuchtet, schaltet das Gerät zur Betriebsbereitschaft um.
Wenn Sie diese Taste drücken, während sie nicht leuchtet, wechselt das Gerät in den Ruhemodus.

3 Netztaste

Bei Betätigung dieser Taste schaltet sich das Gerät ein und die Taste leuchtet.
Um das Gerät auszuschalten, halten Sie die Taste gedrückt.

4 Zifferntasten

Verwenden Sie diese Tasten, um Zahlen einzugeben.

5 Start-Taste

Zum Starten einer Funktion drücken.

6 Login/Logout-Taste

Drücken Sie diese Taste, um sich an- oder abzumelden.

7 Startseite-Taste

Drücken Sie diese Taste, um über den Bildschirm einer Funktion wieder den [Startseite1]-Bildschirm (Startbildschirm) aufzurufen.

Stromversorgung einschalten

1 Drücken Sie die [Netz]-Taste am Bedienfeld.

 Das Gerät wechselt automatisch in den Energiesparmodus, wenn Sie es einige Zeit lang nicht bedienen. Drücken Sie die Taste [Wecken], um das Gerät zu bedienen.

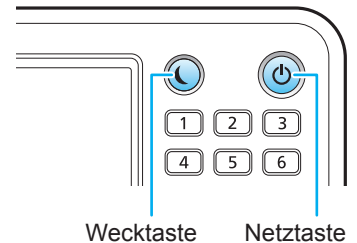

Der [Startseite1]-Bildschirm wird nach dem Startbildschirm angezeigt.



[Startseite1]-Bildschirm

Verringern der Energieverbrauchs

Sie können den Energieverbrauch des Geräts senken, indem Sie den Energiesparmodus einrichten. Beim Energiesparmodus können Sie den Ausschaltstatus der Hintergrundbeleuchtung und einen der beiden Ruhemodi mit unterschiedlichen Energieverbrauchsstufen wählen ([Niedrig] oder [Standard]). Die Zeitspanne, die verstreicht, bevor das Gerät in den jeweiligen Modus wechselt, sowie der Energieverbrauchswert werden durch den Administrator festgelegt. Nach dem Ruhemodus [Niedrig] dauert es länger als bei deaktivierter Hintergrundbeleuchtung, bis das Gerät wieder betriebsbereit ist, aber die Leistungsaufnahme ist niedriger.

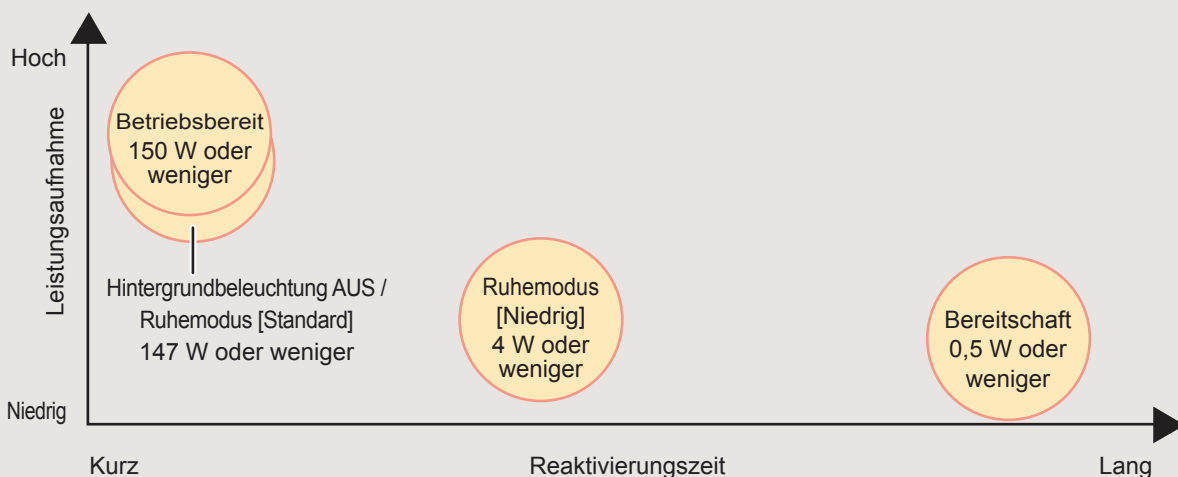

Vorbereitung

Bedienung des Touchpanels

Berühren

Das Antippen einer Schaltfläche wählt das Element aus.

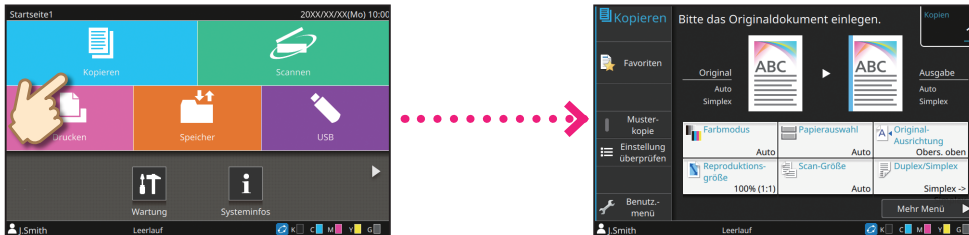

Wischen

Wischen Sie mit dem Finger in eine beliebige Richtung auf dem Touchpanel.
Wischen Sie auf dem Bildschirm [Startseite1], um zum Bildschirm [Startseite2] zu wechseln.

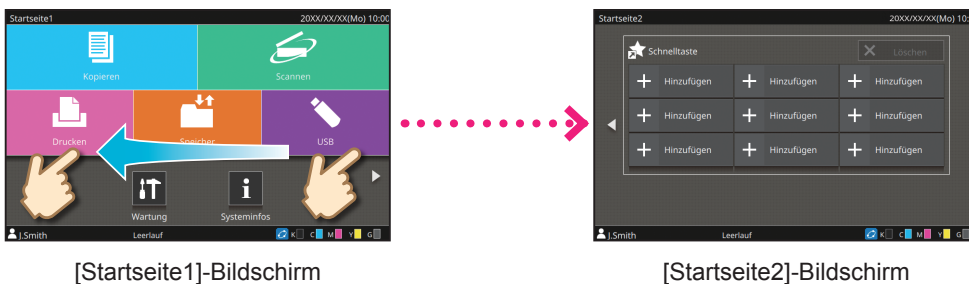

Wischen Sie auf anderen Bildschirmen, um die Einstellungselemente oder -listen zu durchlaufen.

Ziehen

Schieben Sie den Finger in eine beliebige Richtung, ohne ihn vom Touchpanel abzuheben.
Ziehen Sie, um Einstellungselemente oder -listen zu durchlaufen. Der Durchlauf hält an, sobald Sie den Finger vom Touchpanel nehmen.

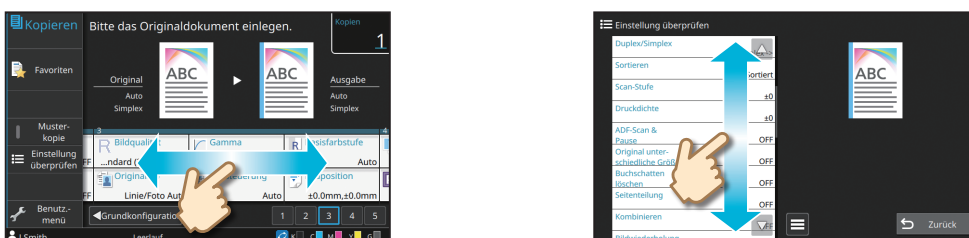

Anmelden

1 Drücken Sie die Taste [Login/Logout].

Der Bildschirm [Anmelden] wird angezeigt.



Der Bildschirm [Anmelden] kann unabhängig von der Modusschaltfläche, die Sie berührt haben, angezeigt werden.

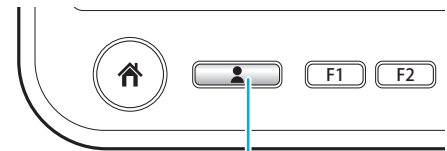

Login / Logout

2 Wählen Sie den Benutzernamen.

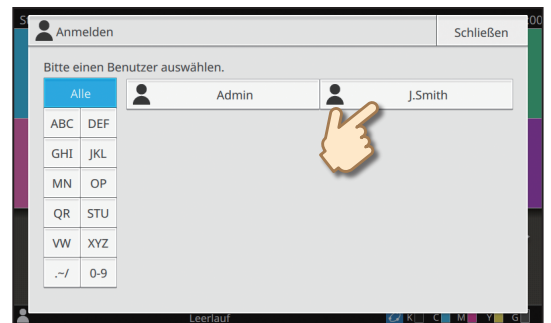

3 Geben Sie Ihr Kennwort ein und tippen Sie auf [Anmelden].

Drücken Sie die Taste [Login/Logout], um sich abzumelden.

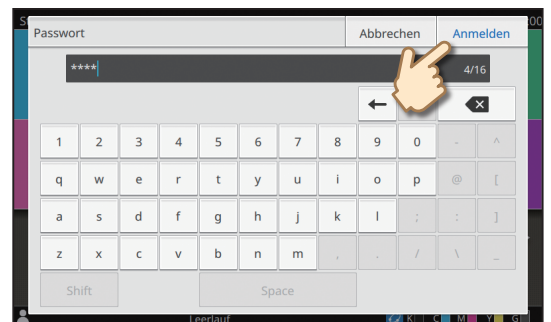

Wenn Sie sich zum ersten Mal anmelden

Ändern Sie das temporäre Passwort, das Sie vom Administrator erhalten haben, in ein Passwort Ihrer Wahl.

1. Geben Sie das temporäre Passwort im Bildschirm [Passwort] ein und tippen Sie auf [Anmelden].
Der Bildschirm [Passwort ändern] wird angezeigt.
2. Geben Sie das neue Kennwort ein und tippen Sie auf [Weiter].
3. Geben Sie das neue Passwort erneut ein und tippen Sie auf [OK].

Vorbereitung

Legen Sie die Originale ein

Einlegen in den ADF

Wenn Sie Tinte oder Korrekturflüssigkeit auf dem Original verwendet haben, stellen Sie sicher, dass sie ausreichend getrocknet sind, bevor Sie es einlegen.

1 Legen Sie das Original so ein, dass die zu scannende Seite nach oben zeigt.

Verschieben Sie die ADF-Originalführungen so, dass sie der Breite des Originals entsprechen.

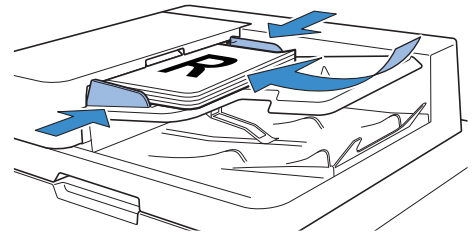

Auflegen auf den Glasträger

Wenn Sie Tinte oder Korrekturflüssigkeit auf dem Original verwendet haben, stellen Sie sicher, dass sie ausreichend getrocknet sind, bevor Sie es einlegen.

1 Legen Sie das Original so auf, dass die zu scannende Seite nach unten zeigt.

Richten Sie die Ecken des Originals an dem Pfeil in der oberen linken Ecke des Glases aus.



- Wenn Sie eine Folie auflegen, legen Sie weißes Papier darüber, damit das Original gut lesbar ist.
- Wenn das Original extrem dünn ist, ist in dem Scanbild möglicherweise die Rückseite sichtbar. Das können Sie verhindern, indem Sie schwarzes Papier auf das Original legen.

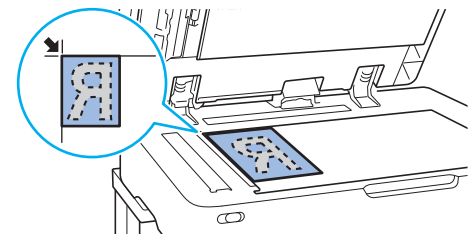

2 Schließen Sie die Vorlagenabdeckung.



Originalarten, die nicht in den ADF eingelegt werden können

Die unten aufgeführten Originale können nicht über den ADF gescannt werden. Legen Sie sie auf den Glasträger.

- Originale, die auseinandergeschnitten und zusammengeklebt wurden
- Originale mit deutlichen Knittern und Wellungen
- Verbogene Originale
- Geklebte Originale
- Originale mit Löchern
- Zerrissene Originale oder Originale mit gezackten Kanten
- Extrem transparente Originale, wie Folien oder Pauspapier
- Originale mit einer Beschichtung auf der Vorder- oder Rückseite, wie Kunstdruckpapier oder beschichtetes Papier
- Thermopapier, das für Faxgeräte und andere Systeme verwendet wird
- Originale mit deutlichen Unebenheiten auf der Oberfläche

Kopieren

1 Legen Sie das Original ein.

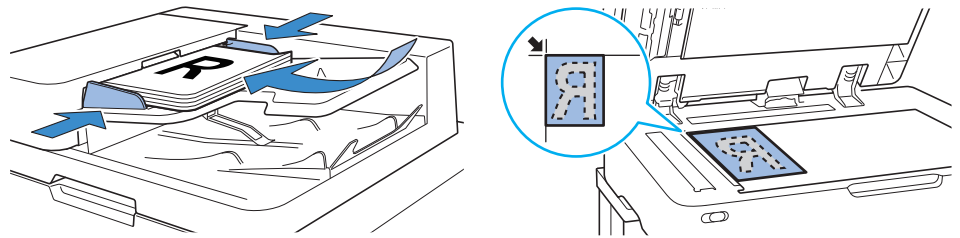

2 Tippen Sie auf [Kopieren] im [Startseite1]-Bildschirm.

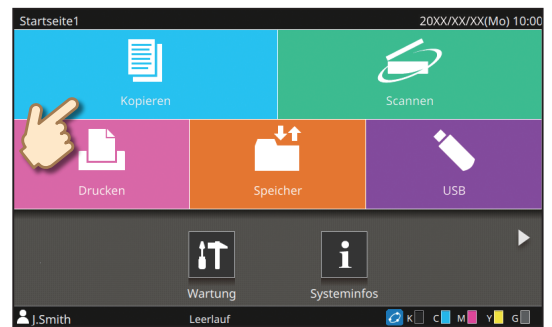

3 Ändern Sie bei Bedarf die Einstellungen.

Geben Sie die Anzahl der Kopien über die Zifferntasten ein.

Informationen zu den verschiedenen Kopierfunktionen  S. 12

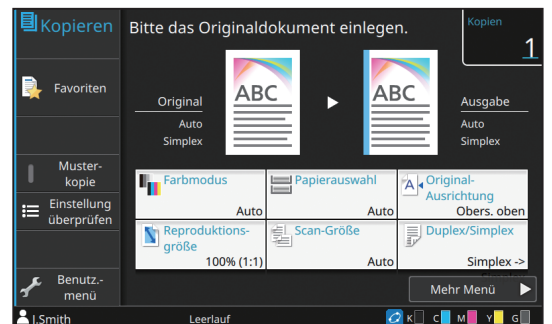

4 Drücken Sie die [Start]-Taste.

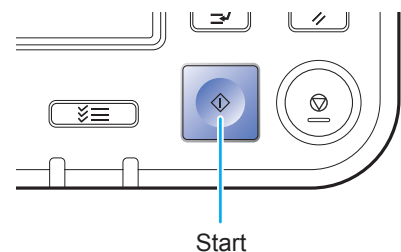



Einlegeausrichtung für Originale und Papier

Wenn Sie Briefkopfpapier, Umschläge oder anderes Papier mit einem vorgedruckten Logo bedrucken, ist die Ausrichtung des Originals und des Papiers wichtig.

Die Ausrichtung des Originals und des Papiers wird unten anhand des Beispiels der Kopie eines einseitigen Originals beschrieben.

Beispiel für das Einlegen von Umschlägen

Stellen Sie im Touchpanel [Original-Ausrichtung] auf [Obers. links] ein.

Original-Ausrichtung

Legen Sie die Originale so ein, dass die Unterkante zuerst gescannt wird.

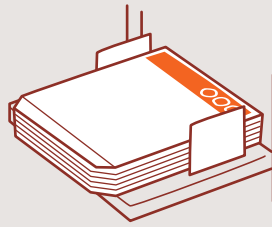
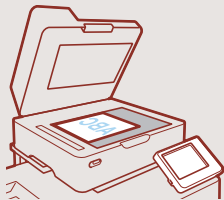

Ausgabeausrichtung

Einlegeausrichtung für Umschläge
Legen Sie die Umschläge so ein, dass die Unterkante zuerst eingezogen wird.

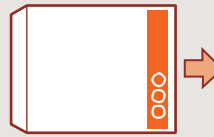

Beispiel für das Einlegen von Briefkopfpapier

Stellen Sie im Touchpanel [Original-Ausrichtung] auf [Obers. oben] ein.

Original-Ausrichtung

Einlegeausrichtung für Papier

Ausgabeausrichtung (wenn die Ausgabe nach oben weist)

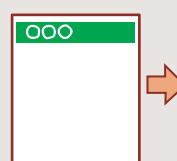
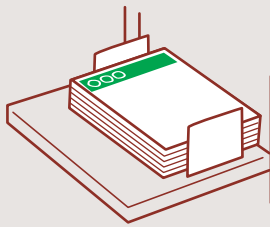
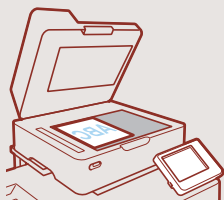

Informationen zu den verschiedenen Kopierfunktionen

Muster- kopie

Erstellen Sie ein Probeexemplar, bevor Sie eine größere Anzahl Kopien erstellen. So können Sie die Ergebnisse und Einstellungen prüfen.



Sortieren

Wenn Sie mehrere Kopien eines Originals mit mehreren Seiten machen, können Sie festlegen, ob nach Seite oder nach Satz gedruckt werden soll.

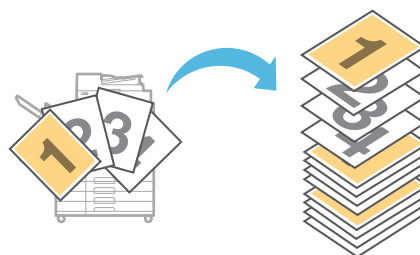

Original unterschiedliche Größe

Scannen Sie Originale, die aus Seiten in verschiedenen Formaten bestehen.

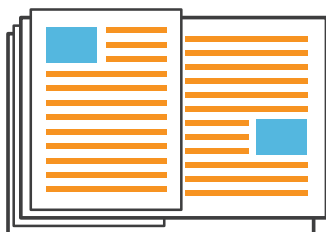

Seitenteilung

Wenn Sie Doppelseiten von Dokumenten kopieren, wie Broschüren, teilen Sie die Seiten in zwei Teile auf (links und rechts) und kopieren Sie sie separat.



Stempeln

Stempelt die Seitennummer, das Datum oder Text in die Kopf- oder Fußzeile.

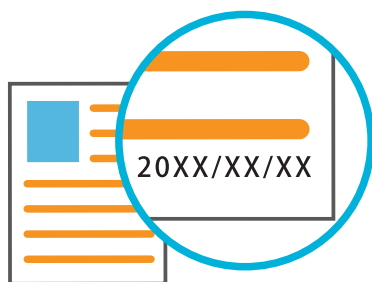

Seitenrand

Ergänzt Sie eine Randlinie an den Papierrändern. So können Sie Poster und Schilder besser hervorstechen lassen.



Originaltyp

Kopieren Sie ein Dokument mit Bildverarbeitung in Anpassung an die Art des Originals, etwa Foto oder Bleistiftzeichnung.

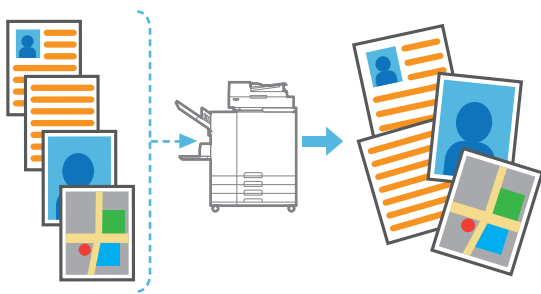

Gamma- Korrektur

Korrigieren Sie die Balance der Farben des Originals, um natürlichere Farben zu erzeugen.

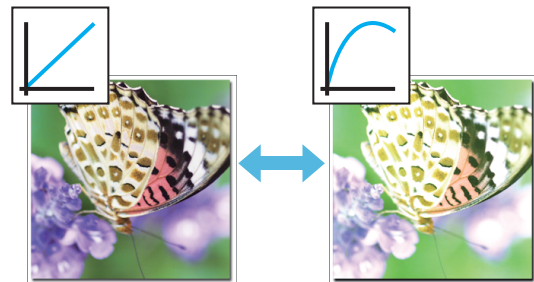

Basisfarbstufe

Machen Sie die Hintergrundfarbe (Basisfarbe) heller, wenn Sie ein Original mit Hintergrundfarbe scannen.

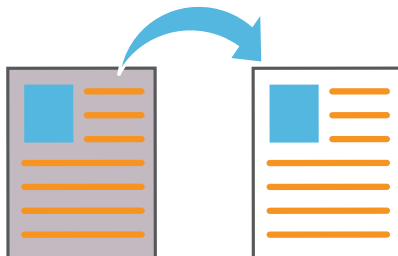

Deckblatt hinzufügen

Bringen Sie ein vorderes oder hinteres Deckblatt am kopierten Dokument an.

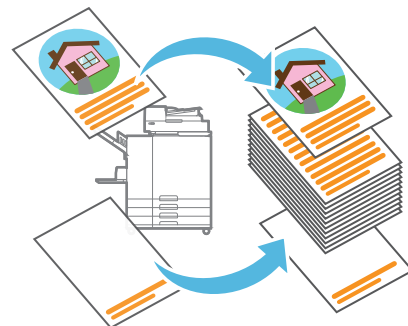

Bl.einschub

Fügen Sie zwischen Kopiensätzen Einschubblätter ein.
So können Sie große Mengen an Konferenzdokumenten oder Handouts schneller trennen.

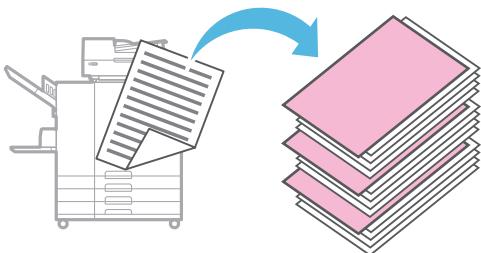

Autom. Bilddrehung

Drehen Sie das Bild automatisch um 90 Grad, damit die Originaldaten mit der Papierausrichtung übereinstimmen.

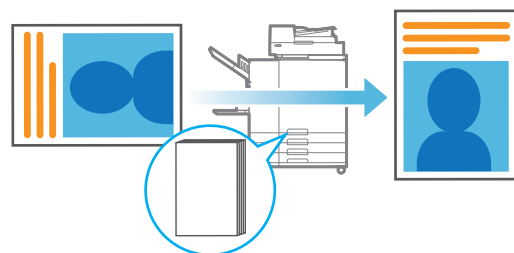

Scannen

Sie können entweder [E-Mail], [PC] oder [Konsole] als Ziel zum Senden oder Speichern der Daten auswählen. In diesem Abschnitt wird als Beispiel der Vorgang zum Senden der Daten an einen Computer beschrieben.

1 Legen Sie das Original ein.

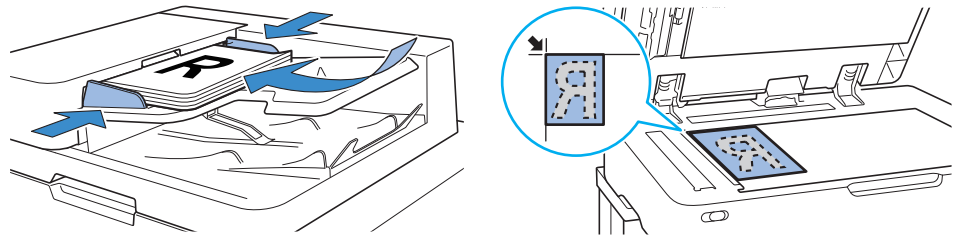

2 Tippen Sie auf [Scannen] - [PC] im Bildschirm [Startseite1].

Wählen Sie [E-Mail], um die gescannten Daten per E-Mail zu versenden, oder [Konsole], um die gescannten Daten auf der internen Festplatte des Geräts zu speichern.

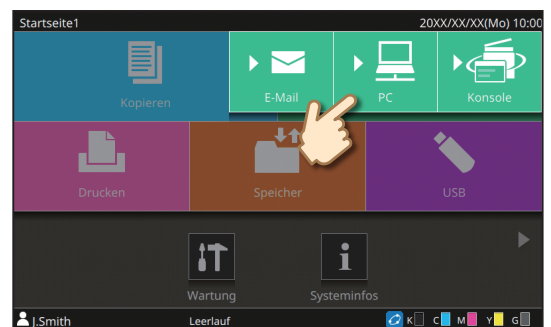

3 Tippen Sie auf [Ziel] und wählen Sie das Ziel aus.

Ändern Sie bei Bedarf die Einstellungen.

Tippen Sie für [E-Mail] auf [Adresse], um die Adresse zu konfigurieren. Bei [Konsole] muss das Ziel nicht konfiguriert werden.

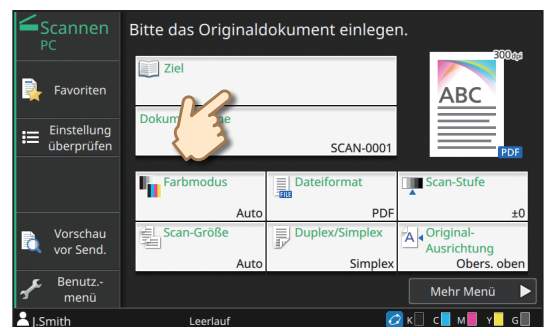

4 Drücken Sie die [Start]-Taste.

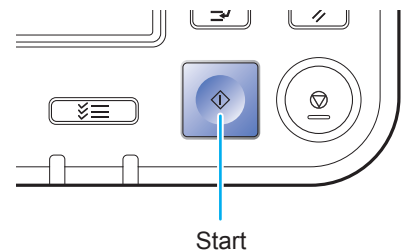



Was ist die Funktion [Favoriten]?

Die auf dem Bildschirm [Kopieren] und dem Bildschirm [Scannen] konfigurierten Einzelheiten können als [Favoriten] registriert werden. Wenn Sie häufig von Ihnen verwendete Einstellungen registrieren, müssen Sie nicht jedes Mal die gleichen Einstellungen konfigurieren. Fügen Sie Verknüpfungen zu registrierten [Favoriten] auf dem Bildschirm [Startseite2] hinzu, um sie jederzeit aufrufen zu können.

Registrieren der aktuellen Einstellungen zur künftigen Verwendung

1 Tippen Sie auf [Benutz.-menü].

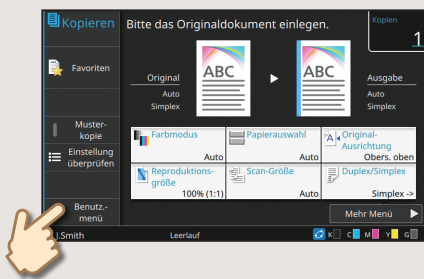

2 Tippen Sie auf [Anlegen].

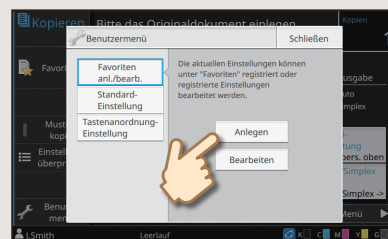

Gehen Sie zur Registrierung gemäß den Anweisungen auf dem Bildschirm vor.

Erstellen einer Verknüpfung für [Favoriten]

Auf dem Bildschirm [Startseite2] können Verknüpfungen für [Favoriten] erstellt werden.

1 Tippen Sie auf [Hinzufügen] im [Startseite2]-Bildschirm.

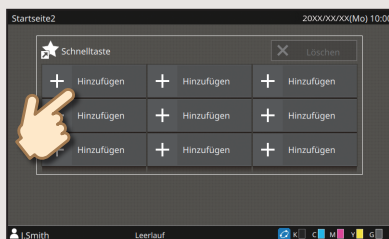

2 Wählen Sie einen Favoriten aus der Liste und tippen Sie auf [OK].

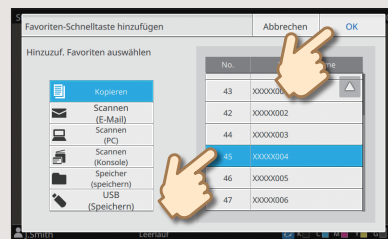

Wenn eine Verknüpfung erstellt wurde

Tippen Sie auf die registrierte Verknüpfung, um die mit den Favoriten registrierten Einstellungen aufzurufen.

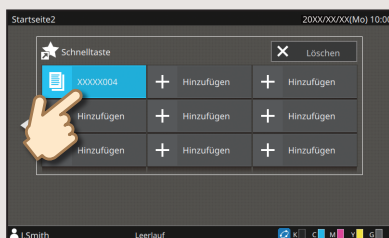

Drücken Sie die [Start]-Taste, um mit dem Kopieren oder Scannen anhand der geladenen Einstellungen zu beginnen.

Drucken

Senden der Daten an das Gerät

In diesem Abschnitt werden die Schritte zum Drucken anhand der Anwendung Microsoft® Windows® 7 Editor als Beispiel beschrieben.

1 Klicken Sie auf **[Drucken]** im Menü **[Datei]**.

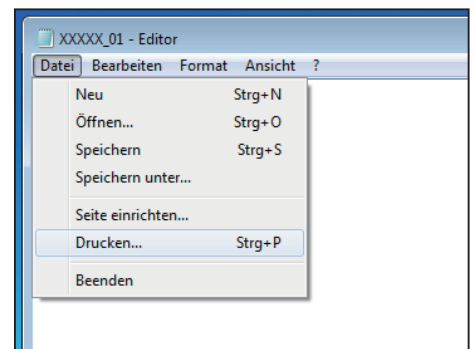

2 Klicken Sie auf **[Einstellungen]** und überprüfen Sie die **Einstellungen**.

Klicken Sie auf **[OK]**, nachdem Sie die Einstellungen überprüft haben, und schließen Sie den Druckertreiber-Bildschirm.

Informationen zu den verschiedenen Druckfunktionen **☛ S.18**

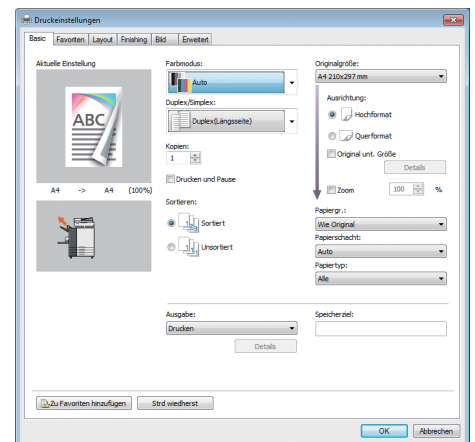

3 Klicken Sie auf **[Drucken]**.

Die Druckdaten werden an dieses Gerät gesendet.

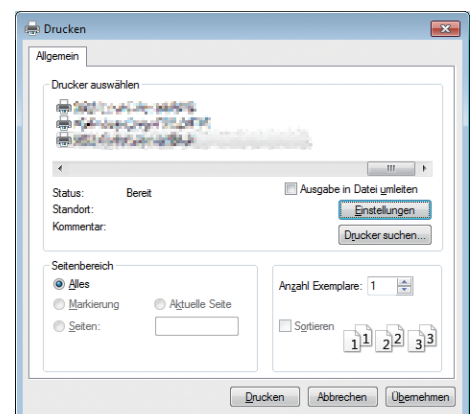

Drucken über das Gerät

Werkseitig startet das Gerät automatisch den Druck, wenn Sie sich anmelden.

Wenn der Druck nach der Anmeldung nicht automatisch startet, führen Sie die unten aufgeführten Schritte aus.

1 Tippen Sie auf [Drucken] im [Startseite1]-Bildschirm.

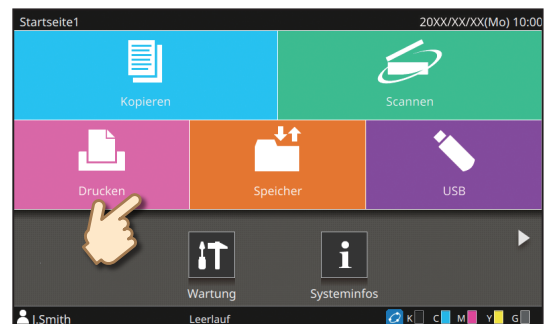

2 Wählen Sie den Auftrag.

Sie können auf  tippen, um die wartenden Aufträge als Miniaturansichten anzuzeigen.

Zur Auswahl aller Aufträge können Sie auf [Alle ausw.] tippen.

-  Um die Auswahl aller Aufträge aufzuheben, tippen Sie erneut auf [Alle ausw.]. Um die Auswahl eines einzelnen Auftrags aufzuheben, tippen Sie auf den einzelnen Auftrag.

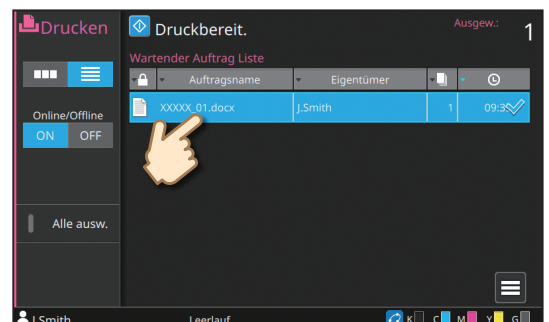

3 Drücken Sie die [Start]-Taste.

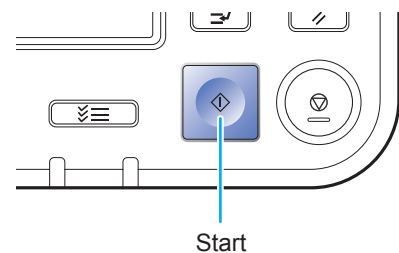

Informationen zu den verschiedenen Druckfunktionen

Drucken und Pause

Drucken Sie ein Probeexemplar, bevor Sie eine größere Anzahl Seiten drucken. So können Sie die Ergebnisse und Einstellungen prüfen.



Papiertyp

Drucken Sie mit den optimalen Farben für den Papiertyp.

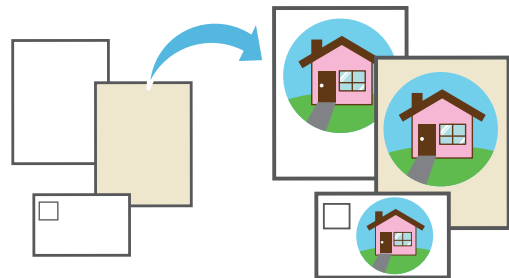

Speicher

Speichern Sie häufig gedruckte Dokumente in einem Ordner des Geräts.



Kombinieren

Drucken Sie fortlaufende Seiten zusammen auf ein Blatt. Mit dieser Einstellung können Sie Papier sparen.

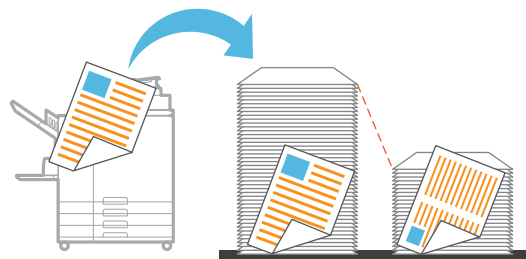

Booklet

Ordnen Sie die Seiten um, damit sie beim Falten in der richtigen Reihenfolge sind.



Bindeseite

Konfigurieren Sie die Position, an der das Papier gebunden wird. Der Binderand kann ebenfalls angepasst werden.

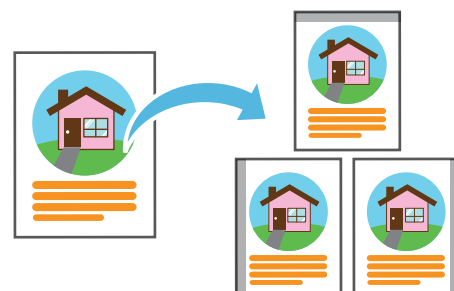

Datenkomprimierung

Reduzieren Sie die Größe der Datendatei und geben Sie beim Drucken der Netzwerkkommunikationsgeschwindigkeit gegenüber der Bildqualität Priorität.

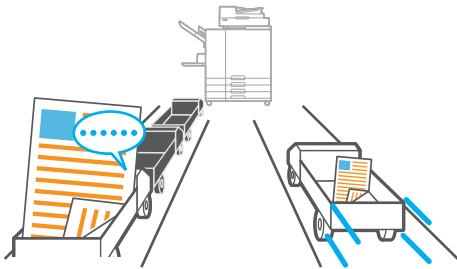

Rasterung

Konfigurieren Sie, ob kontinuierliche Abstufungen anhand der Punktdichte oder der Punktgröße ausgedrückt werden sollen.

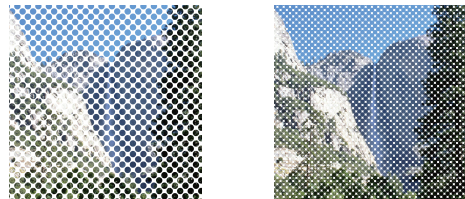

Umschlagbildverarb.

Minimieren Sie Unschärfen und Verschmierer, wenn Sie Umschläge bedrucken.

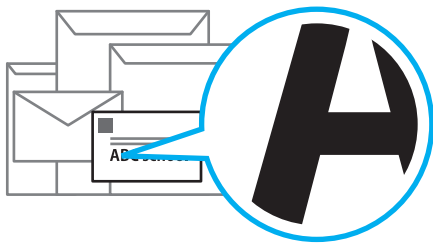

PIN-Code

Es kann ein PIN-Code für vertrauliche Dokumente konfiguriert werden.



Programm

Drucken Sie gemäß einem vorkonfigurierten Programm für die Anzahl von Exemplaren oder Sätzen. Auch die Blatteinschubfunktion kann konfiguriert werden.

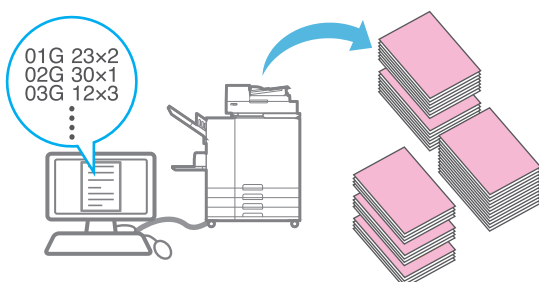

Leerseitenerkennung

Legen Sie diese Option fest, um zu verhindern, dass leere Seiten des Originals gedruckt werden.



Verwenden des Speichers

Speichern gescannter Daten im Speicher

Die gescannten Daten werden zusammen mit den Druckeinstellungen gespeichert.

1 Legen Sie das Original ein.

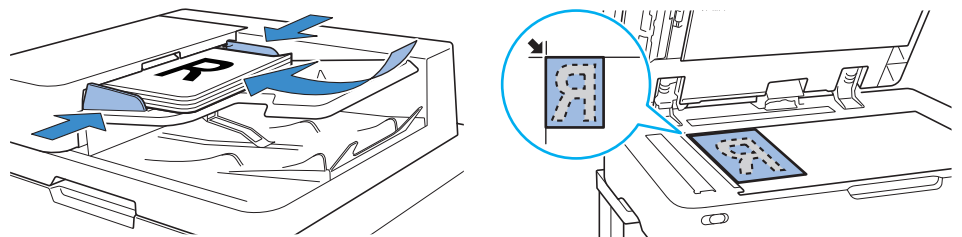

2 Tippen Sie auf [Speicher] - [Speichern] im [Startseite1]-Bildschirm.

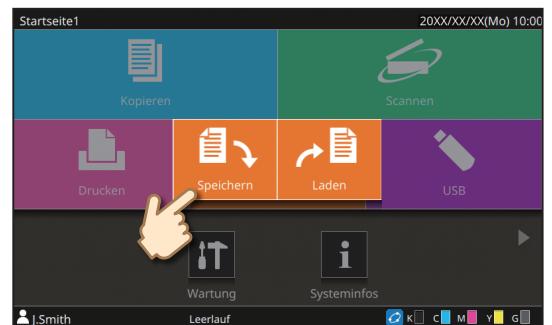

3 Wählen Sie den Zielordner und tippen Sie auf [Dok. sp.].

Sie können die Einstellungen ändern.

Sie können auf [Ordner hinzufügen] tippen, um einen neuen Ordner zu erstellen, den Sie als Ziel verwenden.

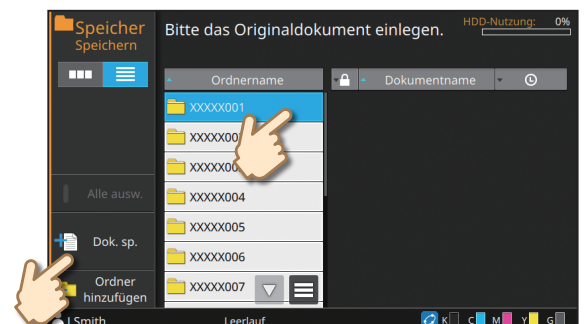

4 Drücken Sie die [Start]-Taste.

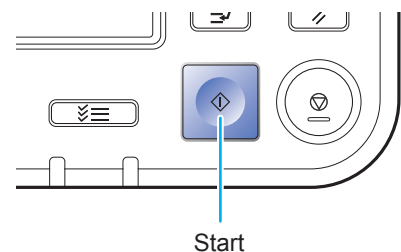

Gespeicherte Daten aus dem Speicher drucken

Die Daten werden mit den zusammen mit den Daten gespeicherten Einstellungen gedruckt.

1 Tippen Sie auf **[Speicher] - [Laden]** im **[Startseite1]**-Bildschirm.

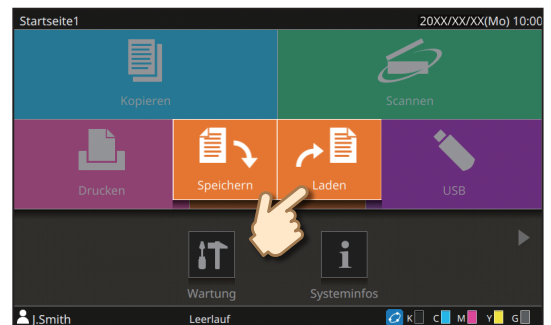

2 Wählen Sie den zu ladenden Ordner und wählen Sie das Dokument.

Sie können auf **[Suchen]** tippen, um nach Dokumenten zu suchen.

Geben Sie die Anzahl der Kopien über die Zifferntasten ein.

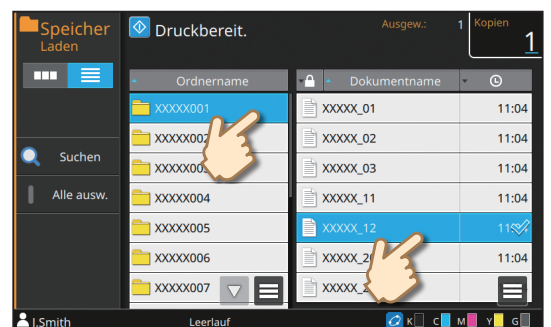

3 Drücken Sie die **[Start]**-Taste.

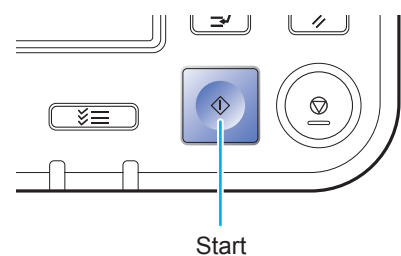

Verwenden eines USB-Sticks

Speichern der gescannten Daten auf einem USB-Stick

Gescannte Daten werden in einem der folgenden Dateiformate gespeichert: PDF, TIFF oder JPEG

- 1 **Legen Sie das Original ein und schließen Sie einen USB-Stick an das Gerät an.**



Sie können einen USB-Stick verwenden, der mit den Spezifikationen der Massenspeicherklasse und USB 2.0 oder 3.0 kompatibel ist.

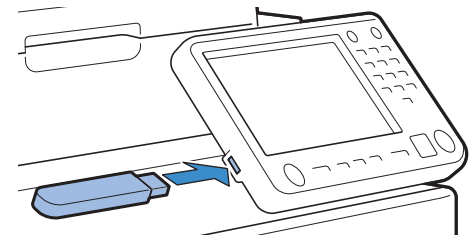

- 2 **Tippen Sie auf [USB] - [Speichern] im [Startseite1]-Bildschirm.**

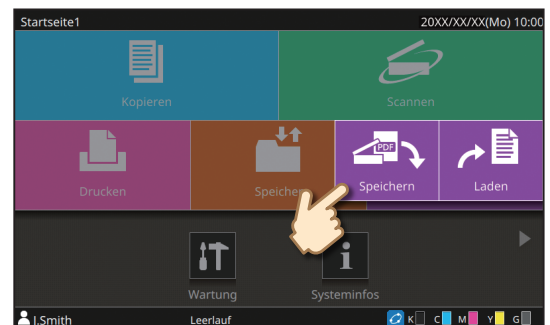

- 3 **Wählen Sie den Zielordner und tippen Sie auf [Dok. sp.].**

Sie können die Einstellungen ändern.

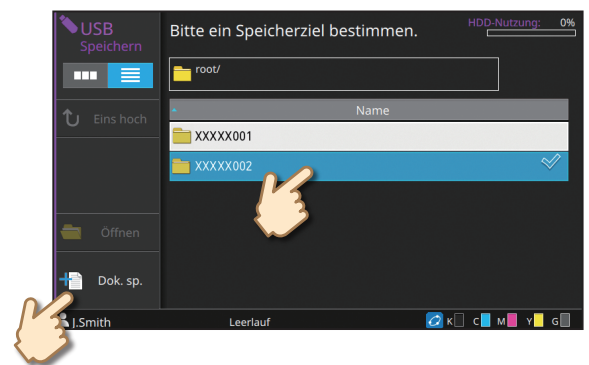

- 4 **Drücken Sie die [Start]-Taste.**

Die Daten werden auf dem USB-Stick gespeichert.



Entfernen Sie den USB-Stick erst, wenn der Speichervorgang abgeschlossen ist.

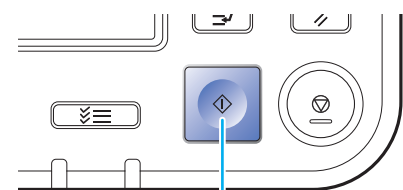

Start

Drucken der Daten von einem USB-Stick

Drucken Sie über den Druckertreiber PRN-Dateien, die auf einem USB-Stick gespeichert sind.

1 Schließen Sie einen USB-Stick an das Gerät an.

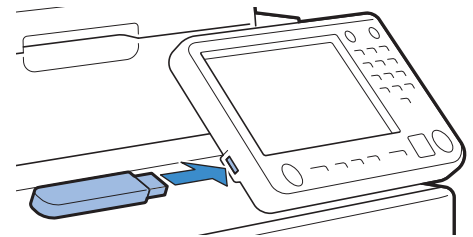

2 Tippen Sie auf [USB] - [Laden] im [Startseite1]-Bildschirm.

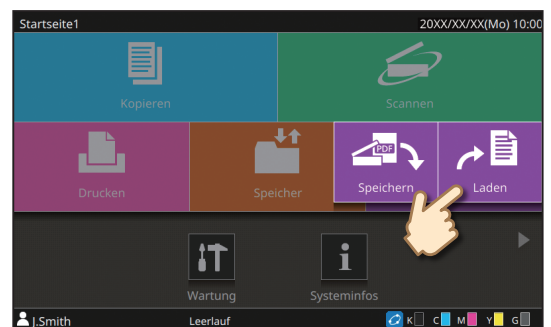

3 Öffnen Sie den zu ladenden Ordner und wählen Sie das Dokument.

Geben Sie die Anzahl der Kopien über die Zifferntasten ein.

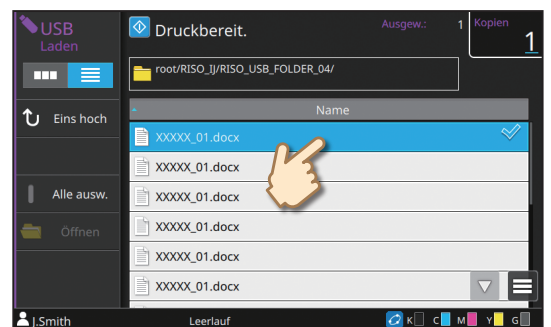

4 Drücken Sie die [Start]-Taste.

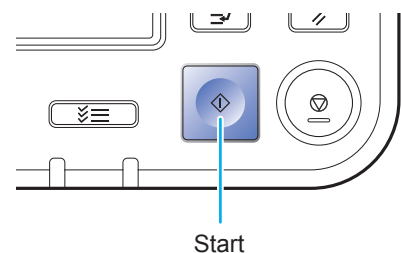

Wenn das Papier ausgeht

Papier in das Zufuhrfach einlegen

Wir empfehlen, Normalpapier in die Zufuhrfächer einzulegen.

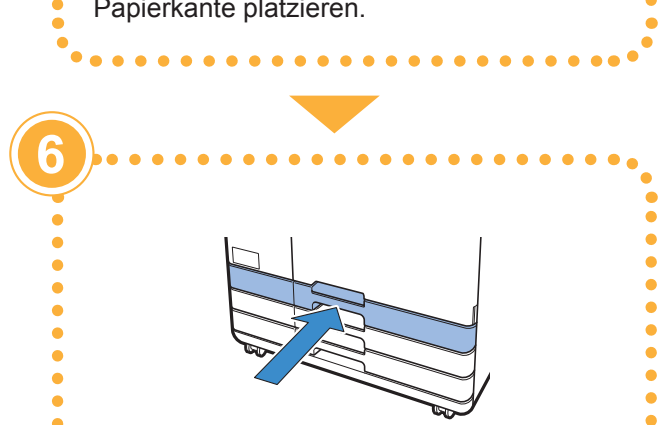
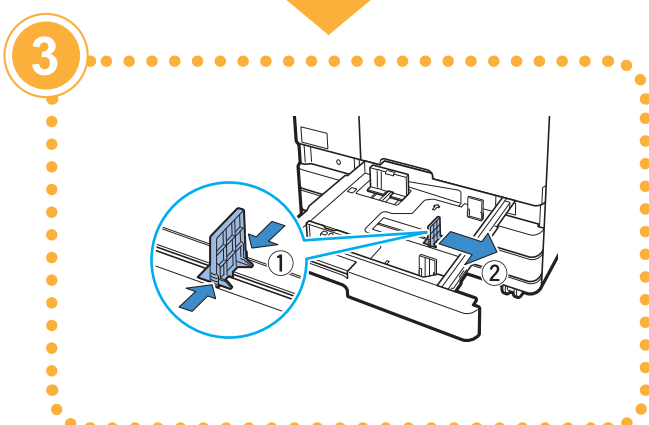
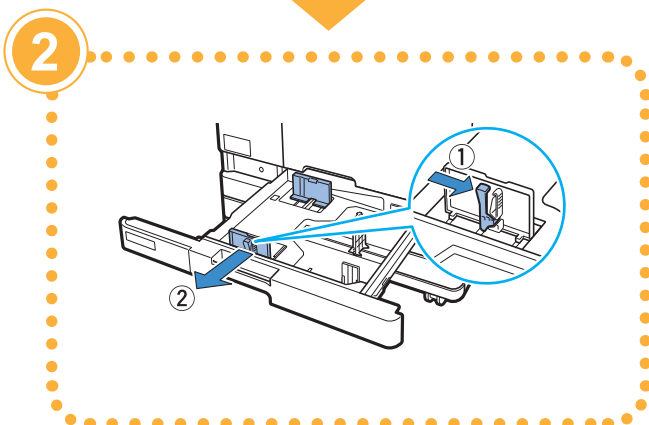
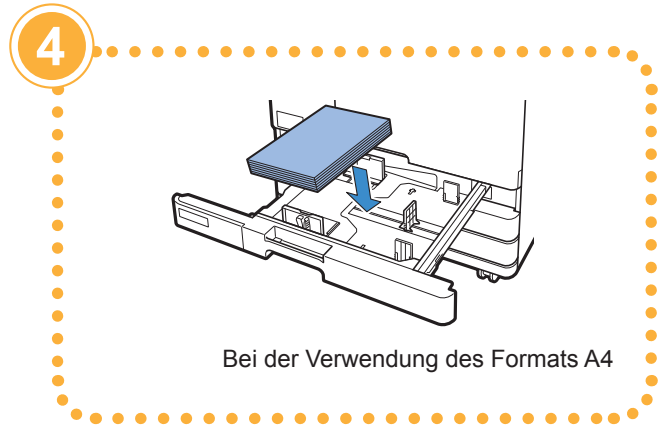
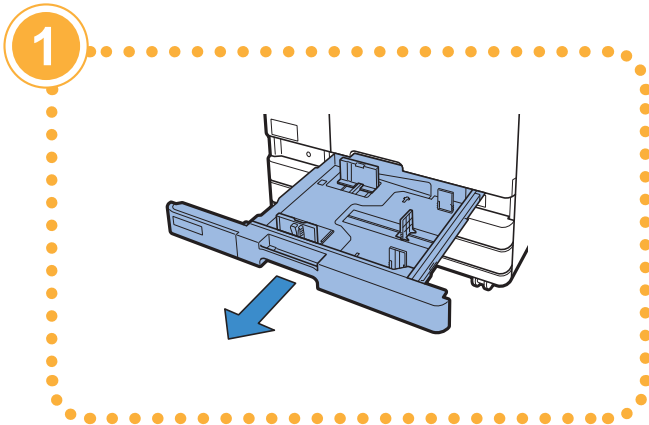

Papier in das Standardfach einlegen

Legen Sie dickes Papier und anderes Spezialpapier, Postkarten oder Umschläge in das Standardfach ein.

1

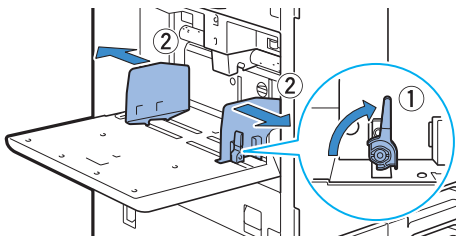

2

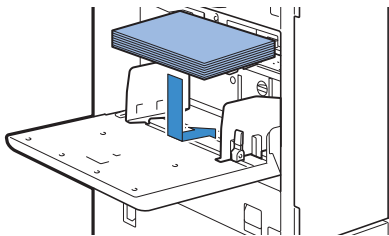

3

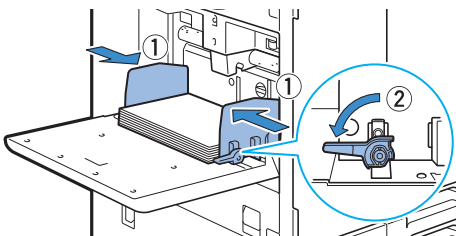

Das Gerät erkennt das Papierformat auf Grundlage der Führungsposition. Achten Sie darauf, dass Sie die Führungen an den Papierkanten platzieren.



Verwenden Sie nicht diese Papiertypen

Die Verwendung dieser Papiertypen kann zu Problemen führen, wie zum Beispiel zu Papierstaus.

- Papier, das nicht den Bedingungen in den Basisspezifikationen entspricht*
- Papier mit bearbeiteter Oberfläche, wie zum Beispiel Thermopapier oder Kohlepapier
- Gewelltes Papier (3 mm oder mehr)
- Papier mit Knittern
- Gebogenes Papier
- Eingerissenes Papier
- Papier mit Wellen
- Beschichtetes Papier, wie zum Beispiel Kunstdruckpapier
- Papier mit gezackten Kanten
- Geklebtes Papier
- Papier mit Löchern
- Glanzpapier für Fotos
- Folien
- Synthetikpapier (Yupo)

* Ausführliche Informationen zu den grundlegenden technischen Daten finden Sie in der „Bedienungsanleitung“.

Wenn die Tinte ausgeht

Austauschen der Tintenkartusche

1



Das Drucken hält an und die Meldung erscheint.
Tauschen Sie die Kartusche der angezeigten Farbe aus.

2

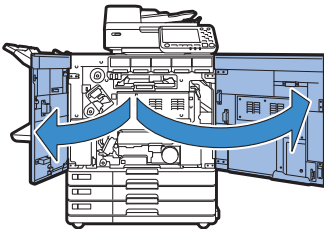

3

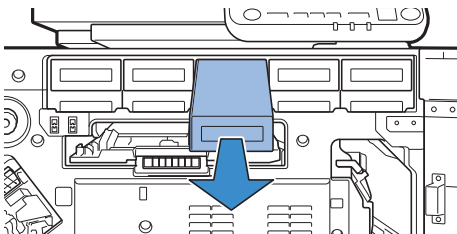

4

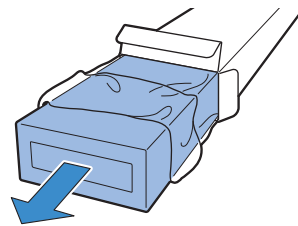

Neue Tintenkartusche

5

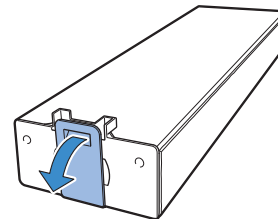

6

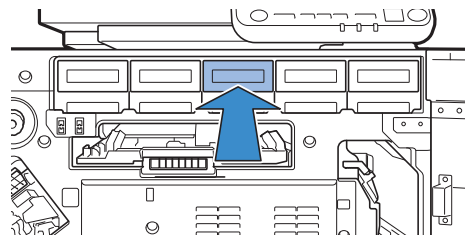

7

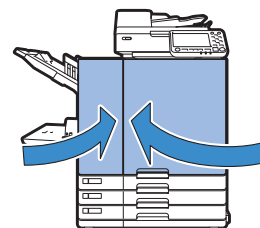

Handhabung der Tintenkartusche

Achten Sie auf die folgenden Punkte, wenn Sie die Tintenkartusche handhaben.

VORSICHT

- Vermeiden Sie, Tinten auf die Haut oder in die Augen zu bekommen.
- Sorgen Sie beim Drucken für ausreichende Belüftung.
- Wenn Sie sich bei der Nutzung des Geräts plötzlich unwohl fühlen, wenden Sie sich umgehend an einen Arzt.



- Wir empfehlen die Verwendung von RISO-Originaltinte.
- Die Verwendung von anderer als RISO-Tinte kann die optimale Druckerleistung verhindern. Fehlfunktionen und eine geringere Leistung durch die Verwendung von Nicht-RISO-Tinte werden nicht von der Produktgarantie oder dem Servicevertrag abgedeckt.
- Verwenden Sie die Tintenkartusche innerhalb von 24 Monaten ab dem Herstellungsdatum (bei Lagerung unter Raumtemperatur). Um eine gute Druckqualität sicherzustellen, überprüfen Sie das Herstellungsdatum und verwenden Sie die Kartusche bald nach dem Kauf. Das Herstellungsdatum finden Sie auf der Tintenkartusche.
- Entnehmen Sie die Tintenkartusche erst, wenn die Meldung zum Austausch der Tinte angezeigt wird.
- Schütteln Sie die Tintenkartusche nicht. Schütteln führt zu Luftblasen, die verhindern können, dass die Tinte ordnungsgemäß abgegeben wird, was wiederum zu verschmierten Ausdrucken führen kann.
- Die Tintenkartusche besteht aus Papier und Kunststoff. Lassen Sie sie nicht fallen und beschädigen Sie sie nicht.
- Entnehmen Sie die Tintenkartusche unmittelbar vor dem Einsetzen in das Gerät aus ihrem Plastikbeutel.
- Entfernen Sie die Kappe der Tintenkartusche erst unmittelbar vor der Verwendung der Kartusche.
- Achten Sie darauf, dass der Auslass für die Tintenversorgung nach oben weist, nachdem Sie die Kappe der Tintenkartusche entfernt haben. Wenn der Auslass nach unten weist, kann Tinte austreten.
- In dem Bereich, in dem Sie die Schutzkappe entfernt haben, kann sich Tinte befinden. Berühren Sie sie nicht.
Tinte, die in Kontakt mit Kleidung kommt, hinterlässt dauerhafte Flecken.
- Versuchen Sie nicht, die Tintenkartusche aufzufüllen.
- Zur Aufrechterhaltung der optimalen Druckqualität beachten Sie das Herstellungsdatum und verbrauchen Sie die Tinte möglichst bald nach dem Kauf.

Weitere Vorsichtshinweise in Bezug auf die Tintenkartuschen finden Sie in der „Bedienungsanleitung“.

Pflege des Scanners

Reinigen Sie den Scanner regelmäßig, um eine optimale Bildqualität für Kopien und Scans sicherzustellen.

Fremdkörper, wie Staub, Schmutz, Tinte, Kleber oder Korrekturflüssigkeit, auf dem Glasträger oder auf der weißen Oberfläche des ADF können die Qualität von Kopien und Scans reduzieren.

Wischen Sie die unten dargestellten Bereiche mehrere Male mit einem weichen Tuch ab.

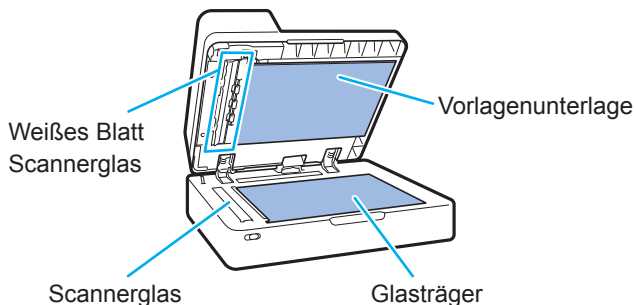

- Führen Sie keine anderen Vorgänge als die in dieser Anleitung beschriebenen durch. Um das Gerät einzustellen oder zu reparieren, wenden Sie sich an Ihren Händler oder eine autorisierte Kundendienstvertretung.
- Der Glasträger ist zerbrechlich. Berühren Sie ihn niemals mit harten Gegenständen und setzen Sie ihn keinen Stößen aus.

Scannerglas

Wenn das Scannerglas schmutzig ist, erscheinen möglicherweise schwarze Streifen auf den Kopien und Scans.

Wischen Sie das Scannerglas mit einem weichen Tuch ab. Befolgen Sie die Schritte unten, wenn Sie das Scannerglas im oberen Bereich des Scanners abwischen.

1

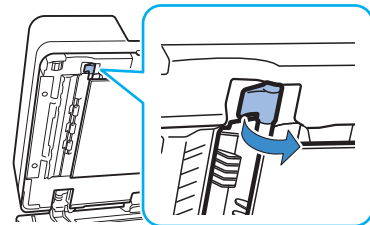

2

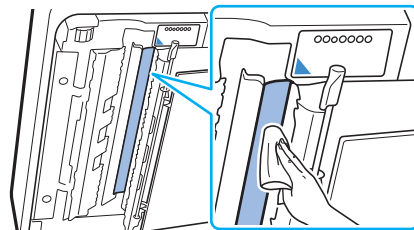

3

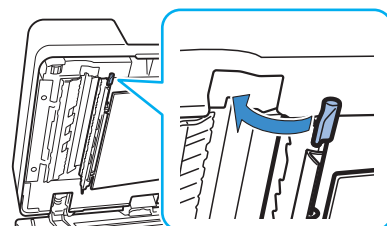



Praktische Tipps

Verbrauchsmaterial

Durch Antippen von [Systeminfos] auf dem Bildschirm [Startseite1] können Sie den Status von Verbrauchsmaterial wie etwa verbleibende Tinte und verbleibende Papiermenge im Standardfach und im Papierfach prüfen.

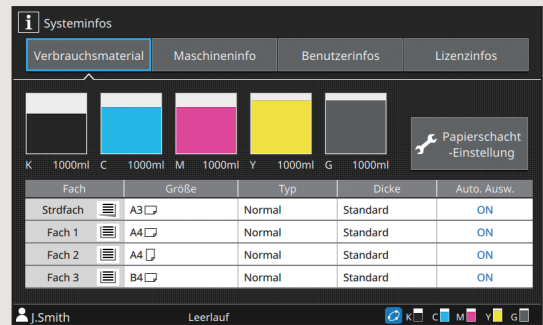

RISO Console

Die RISO Console bietet über den Webbrowser Ihres Computers Remotezugriff auf das Gerät, sodass Sie von einem anderen Standort aus den Status und die Einstellungen des Geräts überprüfen und Daten verarbeiten können.

Sie können auch den Status von Verbrauchsmaterial wie etwa Tinte und Papier prüfen.

Zur Verwendung der RISO Console stellen Sie sicher, dass das Gerät mit dem Netzwerk verbunden ist.

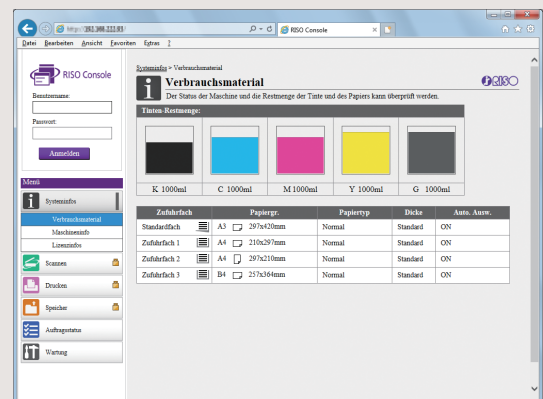

Reinigen des Druckkopfs

Wenn der Druckkopf verstopft ist, kann das gedruckte Papier weiße Streifen aufweisen oder verwischt erscheinen. Tippen Sie auf [Wartung] – [Druckkopfreinigung] auf dem Bildschirm [Startseite1], um die Verstopfung des Druckkopfs zu beseitigen. Stellen Sie im Regelfall [Normalreinigung] ein. Falls das Problem damit nicht behoben wird, führen Sie [Starke Reinigung] durch.





Lagern von Verbrauchsmaterial

● Papierlagerung und -handhabung

- Verwenden Sie immer Papier aus einer versiegelten Verpackung.
- Entfernen Sie nicht verwendetes Papier nach dem Ende des Druckvorgangs aus dem Standardfach, legen Sie es wieder in die Originalverpackung und lagern Sie es, bis Sie es erneut benötigen. Wenn Sie Papier im Standardfach belassen, kann sich das Papier wellen, was zu einem Papierstau führen kann.
- Wenn das Papier nicht gut geschnitten ist oder wenn es über eine strukturierte Oberfläche verfügt (wie Zeichenpapier), fächern Sie das Papier vor der Verwendung auf.
- Lagern Sie das Papier flach an einem Ort, der nicht heiß oder direkter Sonneneinstrahlung ausgesetzt ist oder an dem hohe Luftfeuchtigkeit herrscht.

● Lagerung der Tintenkartuschen

Da die Tintenkartuschen teilweise aus Papier bestehen, können sie sich verformen und instabil werden, wenn sie unsachgemäß oder in einer ungeeigneten Umgebung gelagert werden. Lagern Sie die Tintenkartuschen korrekt entsprechend der unten aufgeführten Richtlinien.

- Lagern Sie die Tintenkartuschen in ihren Originalverpackungen und stellen Sie sicher, dass sie eben und mit der richtigen Ausrichtung der Markierung „Diese Seite oben“ liegen.
- Vermeiden Sie Einfrieren und direkte Sonneneinstrahlung. Lagern Sie die Kartuschen an einem Ort mit einer Temperatur zwischen 5°C und 35°C. Lagern Sie sie nicht an einem Ort, an dem sie starken Temperaturschwankungen ausgesetzt sind.
- Wenn Sie Tinte lagern, nachdem Sie sie aus dem Plastikbeutel entnommen haben, bewahren Sie sie mit der auf der Kartusche dargestellten Ausrichtung auf und setzen Sie sie so bald wie möglich in das Gerät ein.



Originale, die nicht kopiert werden können

- **Verwenden Sie das Gerät nicht auf eine Art, mit der Sie gegen Gesetze oder geltendes Urheberrecht verstoßen, auch wenn Sie Kopien zur persönlichen Verwendung erstellen. Weitere Informationen erhalten Sie von Ihrem Händler oder einem autorisierten Kundendienstmitarbeiter. Richten Sie sich im Allgemeinen nach Ihrem Urteilsvermögen und dem gesunden Menschenverstand.**
- **Verwenden Sie das Gerät nicht, um Kopien der folgenden Gegenstände zu erstellen.**
 - Kopien geschäftsbezogener Dokumente, wie öffentlich ausgegebene Aktienzertifikate, Wechsel und Schecks mit Ausnahme von Kopien, die zur geschäftlichen Verwendung erforderlich sind
 - Kopien von amtlich ausgestellten Pässen, Fahrzeugscheinen, Genehmigungen und persönliche Ausweisdokumenten, die von öffentlichen oder privaten Organisationen ausgestellt wurden, Durchgangs-, Lebensmittel oder sonstige Tickets
 - Kopien urheberrechtlich geschützter Dinge, wie Publikationen, Musik, Kunstwerke, Drucke, Zeichnungen und Fotos, außer zur persönlichen Verwendung oder zum Hausgebrauch

Hinweise zu Markenzeichen

Microsoft und Windows sind Handelszeichen oder eingetragene Handelszeichen der Microsoft Corporation in den USA und/oder anderen Ländern.

Mac, Mac OS, OS X und Safari sind Handelszeichen von Apple Inc.

Adobe, das Adobe-Logo, PostScript und PostScript 3 sind Handelszeichen oder eingetragene Handelszeichen von Adobe Systems Incorporated in den USA und anderen Ländern.

ColorSet ist eine Handelsmarke von Monotype Imaging Inc., sie ist im U.S.-Patent- und Markenamt eingetragen und kann auch in anderen Jurisdiktionen eingetragen sein.

FeliCa ist ein eingetragenes Handelszeichen der Sony Corporation.

Mifare ist ein eingetragenes Handelszeichen der Royal Philips Electronics.

 RISO, ComColor und FORCEJET sind Markenzeichen oder eingetragene Markenzeichen von RISO KAGAKU CORPORATION in den Vereinigten Staaten und anderen Ländern.

Andere Unternehmensnamen und/oder Handelszeichen sind eingetragene Handelszeichen bzw. Handelszeichen ihrer jeweiligen Unternehmen.



Als ENERGY STAR®-Partner hat die RISO KAGAKU CORPORATION ermittelt, dass dieses Produkt die ENERGY STAR®-Richtlinien für Energieeffizienz erfüllt.



Erwerb der Color Universal Design Zertifizierung

Die Herstellung der Serie ComColor GD (Geräte und optionales Zubehör*) erfolgt mit der Color Universal Design Zertifizierung, vergeben von der Color Universal Design Organization (CUDO). Diese Zertifizierung bietet unabhängig von der persönlichen Farbwahrnehmung eine gut wahrnehmbare Darstellung.

* Zertifiziertes, optionales Zubehör:

Scanner / Versatz-Hefter / Zufuhr mit hoher Kapazität / Ablage mit hoher Kapazität

