

ComColor GL Series

9730/9730R
7430/7430R

Veillez commencer par la lecture de ce guide.
Il décrit les opérations de base.

Guide rapide



AVERTISSEMENT

Les “Précautions de sécurité” sont fournies dans le Guide de l'utilisateur.

Assurezvous de les lire attentivement avant de procéder à l'utilisation de la machine.

Lorsque vous aurez lu ce guide, veuillez le conserver à portée de la main pour pouvoir le consulter ultérieurement.

Préface

Merci pour votre achat d'un produit de la série ComColor GL.

Ce produit de la série ComColor GL est une imprimante couleur à grande vitesse compatible réseau qui utilise la technologie à jet d'encre.

La machine est fournie avec de l'encre à base d'huile, qui optimise les performances couleur. Cinq couleurs d'encre, cyan, magenta, jaune, noir et gris, sont utilisées pour reproduire l'expression régulière des dégradés.

La machine dispose aussi de diverses fonctions telles que la sortie de données et la gestion de l'imprimante à partir d'un ordinateur, la copie et la numérisation d'originaux papier*, le post-traitement (agrafage, perforation, etc.)* ainsi que l'alimentation haute capacité ou l'empilage*.

* Disponible lorsque la machine est combinée au type approprié d'équipement en option.

À propos des guides

Les guides ci-dessous sont fournis avec cette machine.

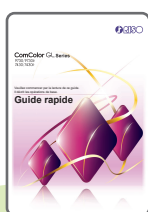

Guide rapide (ce guide)

Ce guide décrit les opérations de base de la machine et la façon de remplacer les consommables. Conservez ce guide à portée de main afin de pouvoir aisément le consulter ultérieurement, par exemple à proximité de la machine.

Pour une explication détaillée de chaque fonction, consultez le "Guide de l'utilisateur".



Guide de l'utilisateur

Ce guide décrit les précautions de manipulation et les spécifications, ainsi que les opérations et les réglages de chaque fonction.

Lisez ce guide pour une compréhension plus détaillée de la machine.



Guide de l'administrateur

Ce guide décrit les réglages de la machine et l'équipement en option qui peuvent être configurés par l'administrateur.



Guide de dépannage

Ce guide décrit les mesures à prendre en cas de bourrage papier ou d'un autre problème.

À propos de ce guide

- (1) Ce guide ne peut pas être reproduit, intégralement ou en partie, sans l'autorisation de RISO KAGAKU CORPORATION.
- (2) Le contenu de ce manuel peut être modifié sans préavis en vue d'améliorer les produits.
- (3) RISO KAGAKU CORPORATION ne pourra être tenue pour responsable d'aucune conséquence de l'utilisation de ce guide ou de la machine.

Symboles, notations et captures d'écran utilisés dans ce guide

Symboles utilisés dans ce guide

 Indique les précautions à prendre en compte pour une utilisation sûre de cette machine.

 Indique les éléments importants à prendre en compte ou à interdire.

 Indique les informations utiles ou complémentaires.

Noms des touches et des boutons

Les noms des éléments suivants sont indiqués entre crochets [] :

- Touches du panneau de commande
- Boutons et éléments affichés sur l'écran tactile
- Boutons et éléments affichés sur un écran d'ordinateur

Exemple : appuyez sur la touche [Arrêt].

Illustrations et procédures opérationnelles de ce guide

- Les procédures opérationnelles, captures d'écran et illustrations de ce guide sont destinées au ComColor GL9730/GL9730R auquel le scanner en option est connecté. Ce guide suppose également que chaque fonction est définie sur la valeur d'usine et que [Réglage ouverture de session] est réglé sur [ON].
- Les captures d'écrans et illustrations de ce guide peuvent différer du modèle de la machine et de l'environnement d'utilisation, y compris en fonction des équipements optionnels connectés.



Sélection de travaux et de documents

Pour sélectionner un travail ou un document sur l'écran tactile, touchez le travail ou le document.

Vous pouvez sélectionner tous les travaux et documents en touchant [Tout sélect.].

Vous pouvez désélectionner les éléments sélectionnés en touchant à nouveau les travaux et documents.

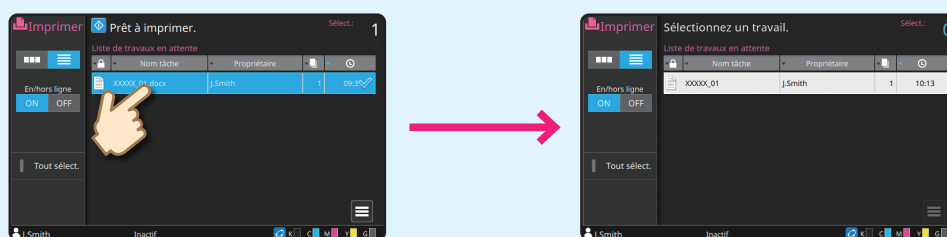

Table des matières

Préparation

| | |
|--|---|
| ■ À propos de cette machine | 4 |
| ■ Mise hors tension | 6 |
| ■ Utilisation de l'écran tactile | 7 |
| ■ Ouverture de session | 8 |
| ■ Chargement des originaux | 9 |

Mise en route

| | |
|--|----|
| ■ Copie | 10 |
| Orientation du chargement des originaux et du papier | 11 |
| ■ À propos des diverses fonctions de copie | 12 |
| ■ Numérisation | 14 |
| Qu'est-ce que la fonction [Favoris] ? | 15 |
| ■ Impression | 16 |
| Comment imprimer sur des enveloppes ? | 18 |
| ■ À propos des diverses fonctions d'impression | 20 |
| ■ Utilisation du stockage | 22 |
| ■ Utilisation d'une clé USB | 24 |

Entretien de routine

| | |
|--------------------------------------|----|
| ■ Lorsque le papier est épuisé | 28 |
| ■ Lorsque l'encre est épuisée | 30 |
| ■ Entretien du scanner | 32 |
| Astuces utiles | 33 |

À propos de cette machine

Cette section décrit les principales pièces de la machine.

Cette machine

● Scanner (en option)

Utilisez le scanner pour copier ou numériser des documents lus à partir de la vitre d'exposition ou de l'ADF (système d'alimentation automatique).

Copie ►► p.10

Numérisation ►► p.14

● Panneau de commande

Utilisez-le pour exécuter des opérations ou procéder aux réglages de la machine. L'angle de vue est réglable pour une meilleure visibilité.

Le port USB est situé sur le côté gauche.

Panneau de commande ►► p.5

Utilisation d'une clé USB ►► p.24

● Bac face imp dessous

Les impressions sont en sortie vers le bas.

● Couvercle avant

Ouvrez-le en cas de bouchage papier ou pour remplacer une cartouche d'encre.

Lorsque l'encre est épuisée ►► p.30

● Bac standard

Chargez le papier spécial ici (papier épais, enveloppes, etc.) ici. Vous pouvez également charger du papier ordinaire.

Lorsque le papier est épuisé ►► p.28

● Bac d'alimentation

Chargez ici le papier à utiliser pour l'impression. Il n'est pas possible de charger du papier spécial (papier épais, enveloppes, etc.).

Lorsque le papier est épuisé ►► p.28

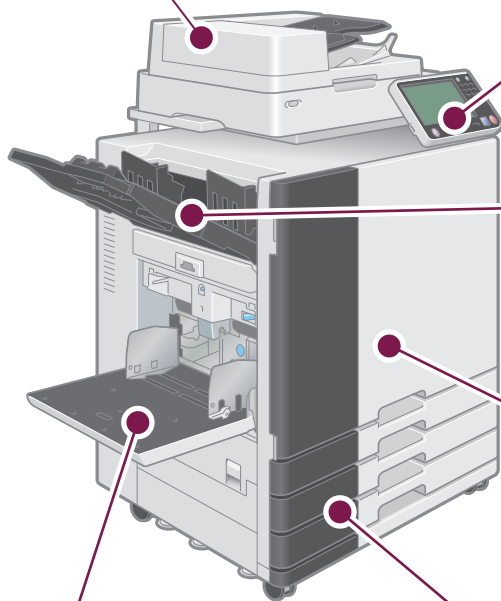

Cette section décrit les principaux composants du panneau de commande.



① Écran tactile

Utilisez-le pour exécuter des opérations ou procéder aux réglages de la machine.

Utilisation de l'écran tactile ►► p.7

② Touche de réveil

Cette touche s'allume lorsque cette machine est en mode d'économie d'énergie.

Une pression sur cette touche quand celle-ci est allumée prépare la machine à son fonctionnement.
 Une pression sur cette touche quand celle-ci est éteinte fait entrer la machine en mode de veille prolongée.

Mise hors tension ►► p.6

③ Touche alimentation

Lorsque cette touche est enfoncée, la machine se met sous tension et la touche s'allume.

Pour mettre la machine hors tension, maintenez cette touche enfoncée.

Mise hors tension ►► p.6

④ Touches numériques

Utilisez ces touches pour saisir des nombres.

⑤ Touche Départ

Appuyez sur cette touche pour lancer une opération.

⑥ Touche d'ouverture/fermeture de session

Appuyez sur cette touche pour ouvrir ou fermer une session.

Ouverture de session ►► p.8

⑦ Touche accueil

Appuyez sur cette touche pour revenir à l'écran [Accueil1] (écran initial) à partir de l'écran de chaque fonction.

Mise hors tension

1. Appuyez sur la touche [Alimentation] du panneau de commande.

L'écran [Accueil1] s'affiche après l'écran de démarrage.

- La machine entre automatiquement en mode d'économie d'énergie si vous la laissez sans surveillance pendant un certain temps. Appuyez sur la touche [Réveil] pour faire fonctionner la machine.

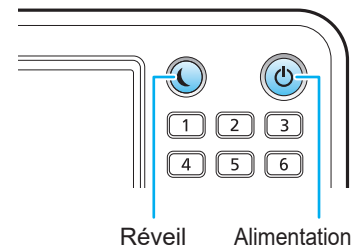

Réduction de la consommation d'énergie

Vous pouvez réduire le niveau de consommation d'énergie de la machine en sélectionnant le mode d'économie d'énergie.

Deux types d'état sont disponibles avec le mode d'économie d'énergie.

- Désactivation du rétroéclairage (OFF)
- Veille (consommation d'énergie à l'état de veille : [Standard] ou [Basse])

L'administrateur définit la durée qui s'écoule avant que la machine n'entre dans chaque état, ainsi que la valeur de consommation d'énergie.

Lorsque la valeur [Basse] est affectée à [Cons. d'én. (en veille)], la machine consomme moins d'énergie qu'avec la valeur [Standard]. Cependant, quelques restrictions, décrites ci-après, s'appliquent.

- La RISO Console ne s'affiche pas à l'état de veille.
- Si vous imprimez sur un réseau qui ne prend pas en charge la fonction Wake On LAN, l'imprimante ne se réveille pas automatiquement. Veuillez à spécifier [Adresse MAC imprimante] sous l'onglet [Environn.] du pilote d'imprimante.

La machine met plus de temps à reprendre les opérations après l'état de veille [Basse] qu'après l'état de désactivation du rétroéclairage (OFF), mais la consommation d'énergie est plus faible.

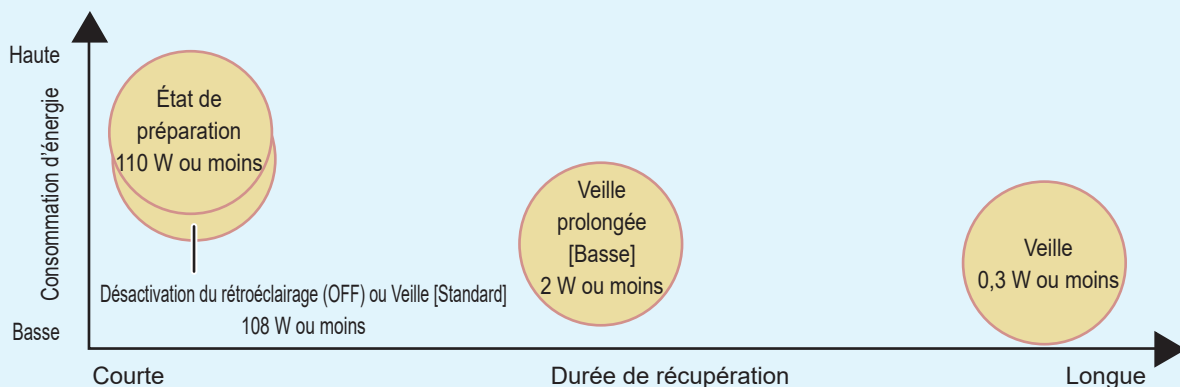

Utilisation de l'écran tactile

Toucher

Touchez un bouton pour sélectionner un élément.

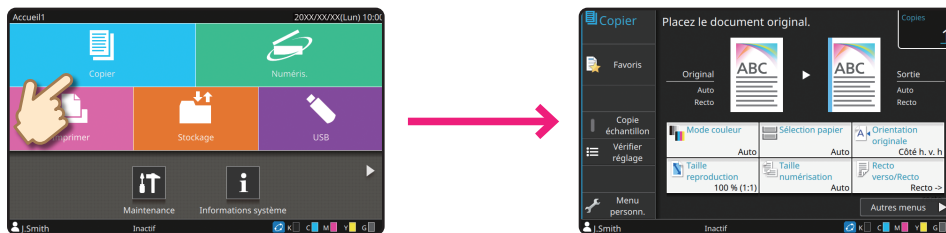

Balayer

Balayez l'écran du doigt dans toute direction sur l'écran tactile.
Dans l'écran [Accueil1], balayez pour basculer vers l'écran [Accueil2].

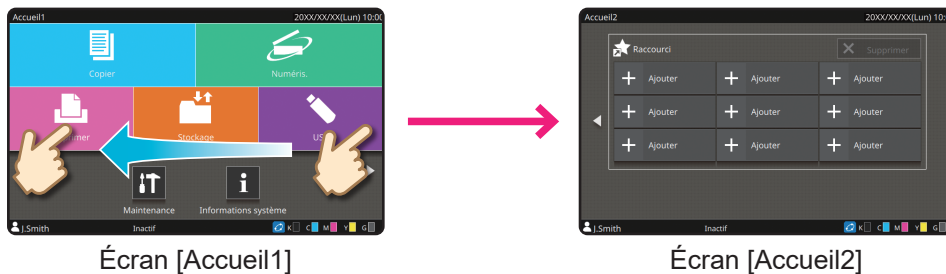

Écran [Accueil1]

Écran [Accueil2]

Sur les autres écrans, balayez l'écran pour parcourir les éléments ou les listes de configuration.

Faire glisser

Faites glisser votre doigt sur l'écran dans toute direction sans lever le doigt de l'écran tactile.
Faites glisser votre doigt sur l'écran pour faire défiler les éléments et les listes de configuration. Le défilement s'arrête lorsque vous retirez votre doigt de l'écran tactile.

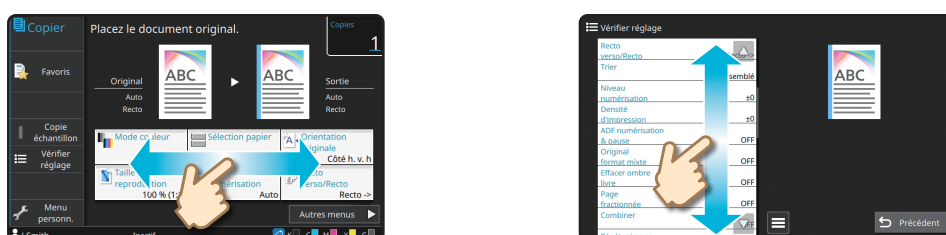

Ouverture de session

Vous devez ouvrir une session pour utiliser les fonctions désignées par  (icône de verrouillage).

1. Appuyez sur la touche [Ouverture/fermeture de session].

L'écran [Ouvrir session] s'affiche.

 L'écran [Ouvrir session] peut aussi être affiché en touchant chaque bouton de mode.

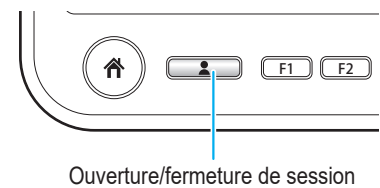

2. Sélectionnez le nom d'utilisateur.

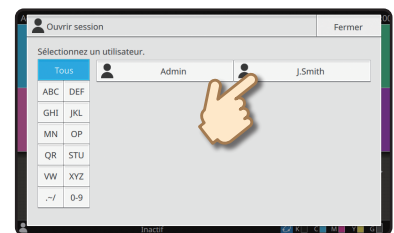

3. Entrez votre mot de passe et touchez [Ouvrir session].

Pour fermer la session, appuyez sur la touche [Ouverture/fermeture de session].

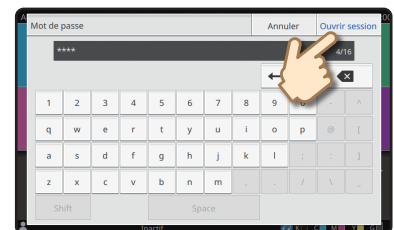

Lors de la première ouverture de session

Remplacez le mot de passe temporaire fourni par l'administrateur par un mot de passe de votre choix.

1. Entrez le mot de passe temporaire dans l'écran [Mot de passe] et touchez [Ouvrir session].
L'écran [Changer mot de passe] s'affiche.
2. Entrez le nouveau mot de passe et touchez [Suivant].
3. Entrez à nouveau le nouveau mot de passe et touchez [OK].

Chargement des originaux

Si vous avez utilisé de l'encre ou un liquide correcteur sur l'original, vérifiez qu'il est bien sec avant de le charger.

Chargement dans l'ADF

1. Chargez l'original de sorte que le côté que vous souhaitez numériser soit orienté vers le haut.

Faites glisser les guides des originaux ADF pour les ajuster à la largeur de l'original.

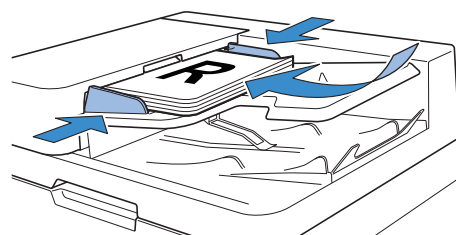

Sur la vitre d'exposition

1. Placez l'original de sorte que le côté que vous souhaitez numériser soit orienté vers le bas.

Alignez le coin de l'original avec la flèche du coin supérieur gauche de la vitre.



Si l'original est extrêmement fin, la surface arrière peut se voir sur l'image. Vous pouvez éviter cela en plaçant un papier noir derrière l'original.



2. Fermez le couvercle de protection des originaux.



Types d'originaux ne pouvant pas être chargés dans l'ADF

Les originaux énumérés ci-dessous ne peuvent pas être numérisés à l'aide de l'ADF. Posez-les sur la vitre d'exposition.

- Originaux coupés et recollés
- Originaux très froissés ou gondolés
- Originaux pliés
- Originaux collés
- Originaux présentant des trous
- Originaux déchirés ou à bords irréguliers
- Originaux très transparents tels que des transparences ou du papier calque (Placez une feuille de papier blanche au dos de l'original.)
- Originaux dotés d'un revêtement à l'avant ou l'arrière, tels que du papier dessin ou du papier couché
- Papier thermique utilisé pour les fax ou le traitement de texte
- Originaux présentant des bosses à la surface

Copie

1. Chargez l'original.

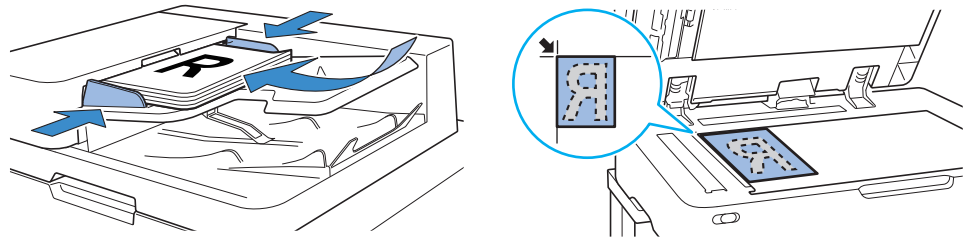

2. Touchez [Copier] sur l'écran [Accueil1].

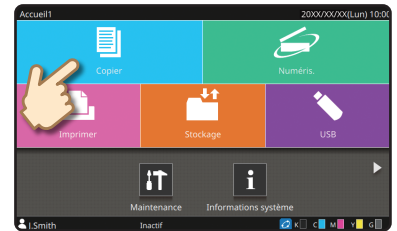

3. Modifiez les réglages au besoin.

Saisissez le nombre de copies à l'aide des touches numériques.

À propos des diverses fonctions de copie ►► p.12

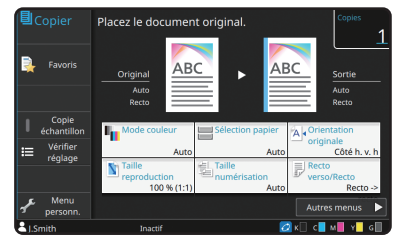

4. Appuyez sur la touche [Départ].

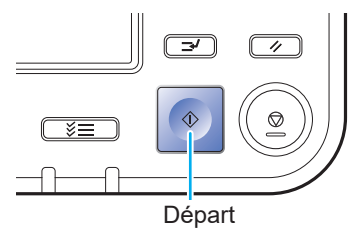



Orientation du chargement des originaux et du papier

Pour les copies sur du papier à en-tête, des enveloppes ou tout autre document doté d'un logo pré-imprimé, l'orientation de l'original et du papier est importante. L'orientation de l'original et du papier est décrite ci-dessous, en prenant comme exemple la copie d'un original recto.

• Exemple de chargement d'enveloppes

Sur l'écran tactile, réglez [Orientation originale] sur [Côté haut g.].

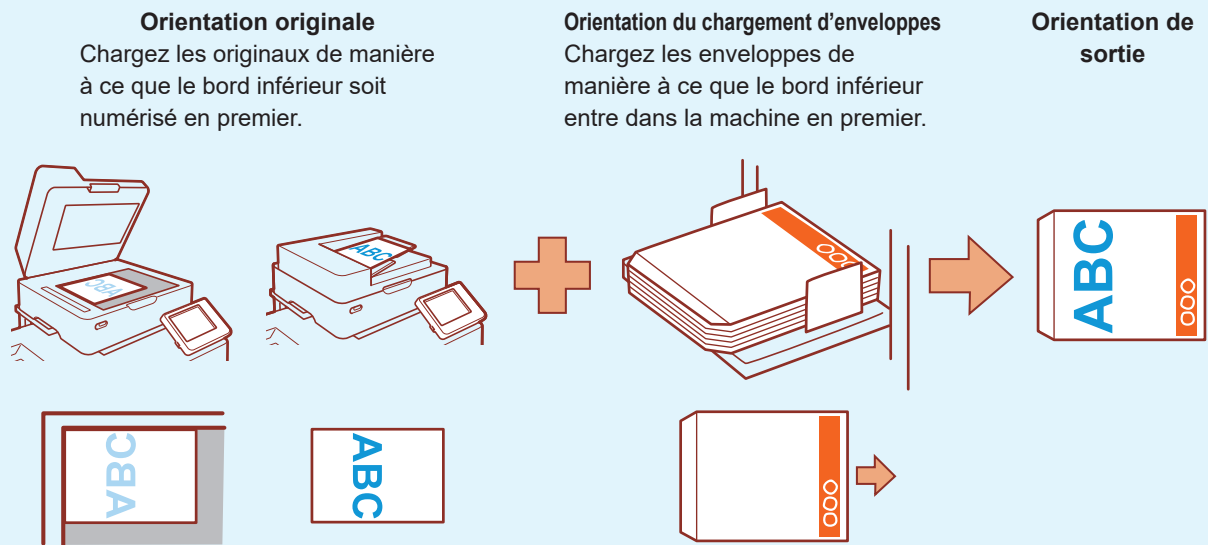

• Exemple de chargement de papier à en-tête

Sur l'écran tactile, réglez [Orientation originale] sur [Côté h. v. h].

Si le bac de réception en option est connecté, il est possible de sortir les impressions face vers le haut.

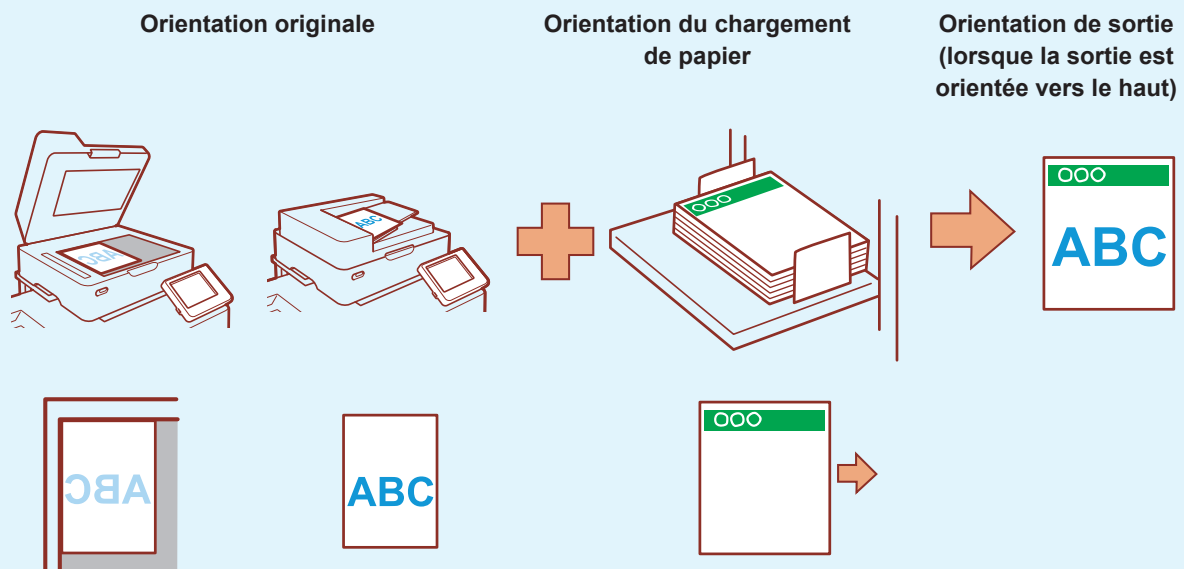

À propos des diverses fonctions de copie

Copie échantillon

Produisez un échantillon avant d'effectuer un grand nombre de copies. Cela vous permet de vérifier les résultats et les réglages.



Combiner scans

Copiez collectivement des données multiples numérisées avec différents paramètres en une seule tâche.



Original format mixte

Numérisez des originaux composés de pages de différents formats.

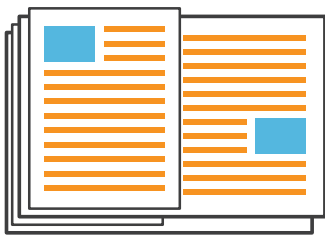

Page fractionnée

Pour copier les pages à double encollage de documents tels que des livrets, divisez les pages en deux parties (gauche et droite) et copiez-les séparément.



Bordure de page

Ajoutez une ligne de bordure dans les marges du papier. Cela vous permet de faire ressortir les affiches et les panneaux.

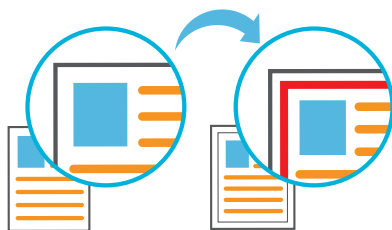

Qualité image

Spécifiez la résolution lorsque vous numérisez des originaux. Les résolutions plus élevées vous permettent de copier des photos et des illustrations en haute qualité.

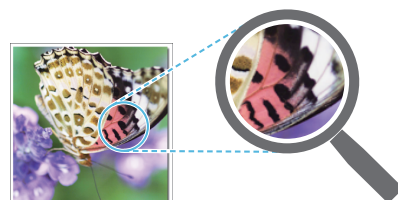

Type original

Copiez un document avec un traitement de l'image adapté au type d'original, photos ou dessins au crayon par exemple.

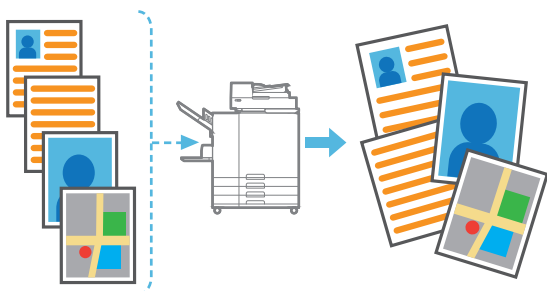

Correction gamma

Corrigez la balance des couleurs que l'original contient pour créer des couleurs plus naturelles.

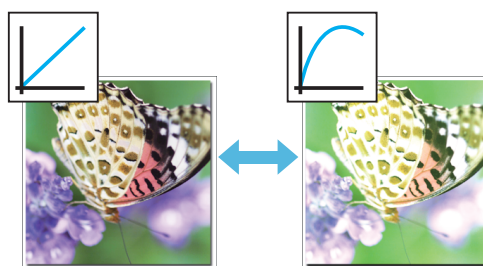

Niveau de couleur de base

Éclaircissez la couleur d'arrière-plan (couleur de base) lorsque vous numérisez un original doté d'une couleur d'arrière-plan.

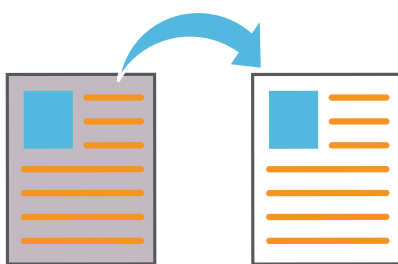

Ajouter couverture

Ajoutez une couverture avant ou arrière au document qui a été copié.

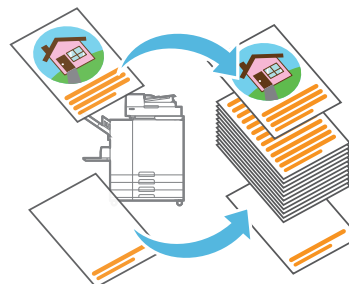

Feui. interc

Insérez une feuille intercalaire entre les jeux de copies. Cela vous permet de séparer rapidement une grande quantité de documents de réunion ou de prospectus.

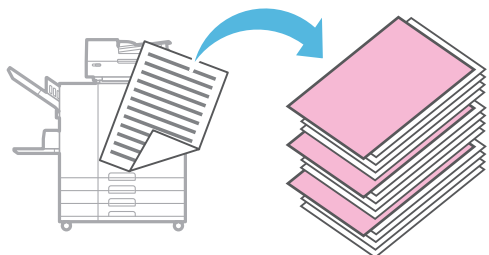

Tourner image automat.

Appliquez une rotation automatique de l'image de 90 degrés de sorte que les données originales s'adaptent à l'orientation du papier.

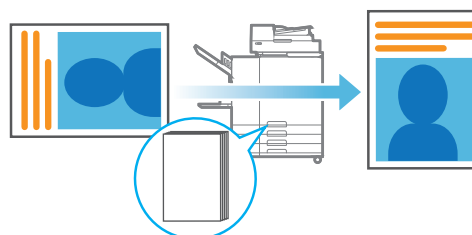

Numérisation

Vous pouvez sélectionner [Mail], [PC] ou [Console] comme destination pour l'envoi ou le stockage des données. Dans cette section, la procédure d'envoi des données vers un ordinateur est donnée en exemple.

1. Chargez l'original.

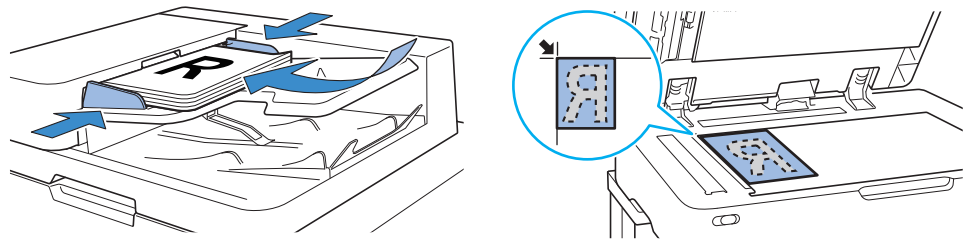

2. Touchez [Numéris.] - [PC] sur l'écran [Accueil1].

- Sélectionnez [Mail] pour envoyer les données numérisées par e-mail, ou sélectionnez [Console] pour enregistrer les données numérisées sur le disque dur interne (SSD) de cette machine.

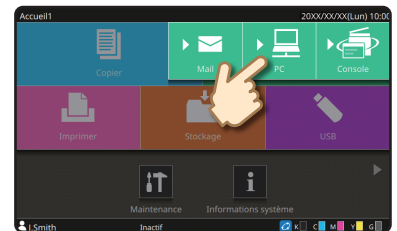

3. Touchez [Destination] et sélectionnez la destination.

Modifiez les réglages au besoin.

- Pour [Mail], touchez [Adresse] pour configurer l'adresse. Pour [Console], il n'est pas nécessaire de configurer la destination.

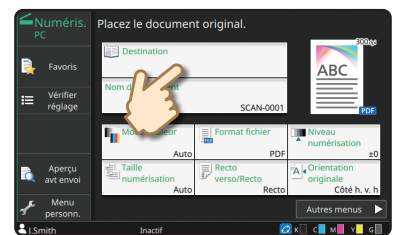

4. Appuyez sur la touche [Départ].

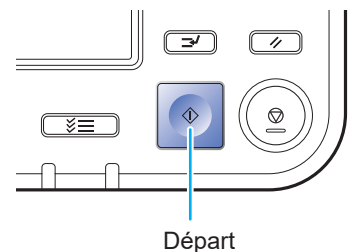



Qu'est-ce que la fonction [Favoris] ?

Les détails configurés à l'écran [Copier] et à l'écran [Numéris.] peuvent être enregistrés comme [Favoris]. Si vous enregistrez des réglages que vous utilisez fréquemment, cela vous évite d'avoir à configurer les mêmes réglages à chaque fois. Ajoutez des raccourcis vers les [Favoris] enregistrés à l'écran [Accueil2] pour les afficher à tout moment.

Enregistrement des réglages actuels pour une utilisation future

1 Touchez [Menu person.]

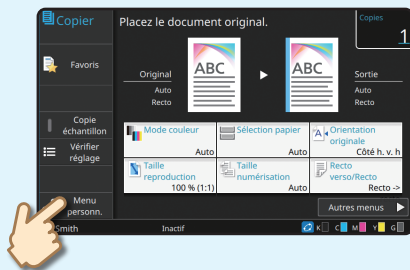

2 Touchez [Créer].

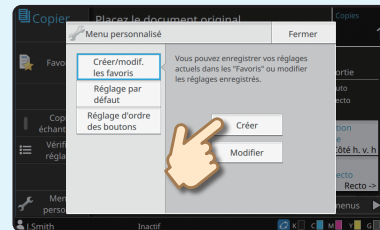

Effectuez l'enregistrement en suivant les instructions qui s'affichent à l'écran.

Création d'un raccourci vers les [Favoris]

Des raccourcis vers les [Favoris] peuvent être créés sur l'écran [Accueil2].

1 Touchez [Ajouter] sur l'écran [Accueil2].

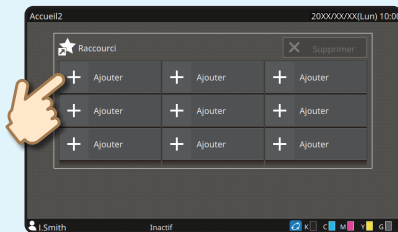

2 Sélectionnez un favori dans la liste et touchez [OK].

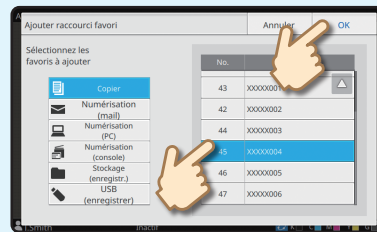

Une fois qu'un raccourci a été créé

Touchez le raccourci enregistré pour afficher les réglages enregistrés avec le favori.

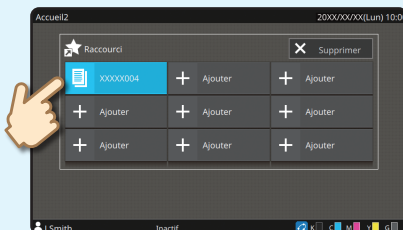

Appuyez sur la touche [Départ] pour commencer à copier ou à numériser avec les réglages qui ont été chargés.

Impression

Dans cette section, la procédure d'impression à partir de l'application Bloc-notes de Microsoft® Windows® 10 est donnée en exemple.

Envoi de données vers cette machine

1. Cliquez sur [Imprimer...] dans le menu [Fichier].

 Le menu et les noms de bouton diffèrent en fonction de l'application que vous utilisez.

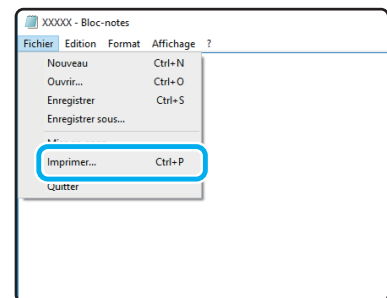

2. Cliquez sur [Préférences], puis vérifiez les réglages.

Après avoir confirmé les réglages, cliquez sur [OK] et fermez l'écran du pilote d'imprimante.

À propos des diverses fonctions d'impression ►► p.20

 Il peut être utile d'enregistrer les réglages fréquemment utilisés. Vous pouvez rappeler les valeurs spécifiées* en cliquant simplement sur [Rétablir param. utilisat.]. Pour plus d'informations, consultez le "Guide de l'utilisateur".
* La valeur spécifiée est indiquée en tant que valeur modifiée à partir de [Propriétés de l'imprimante].

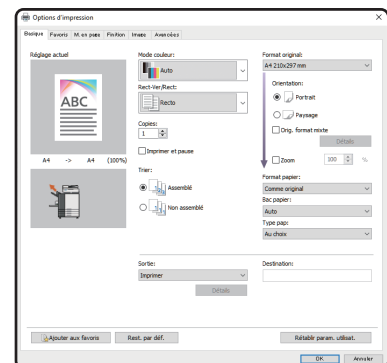

3. Cliquez sur [Imprimer].

Les données d'impression sont envoyées à cette machine.

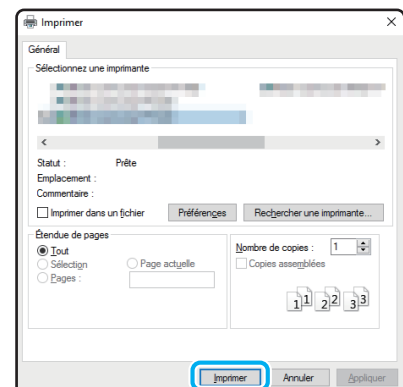

Par défaut, la machine démarre automatiquement l'impression lorsque vous ouvrez une session.
Si l'impression ne démarre pas automatiquement lorsque vous ouvrez une session, exécutez la procédure ci-dessous.

Impression à partir de cette machine

1. Touchez [Imprimer] sur l'écran [Accueil1].

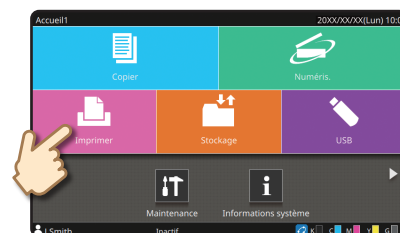

2. Sélectionnez le travail.

Vous pouvez toucher [] pour afficher les travaux en attente sous forme de miniatures ou sous forme de liste.

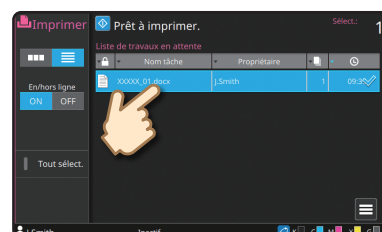

3. Appuyez sur la touche [Départ].

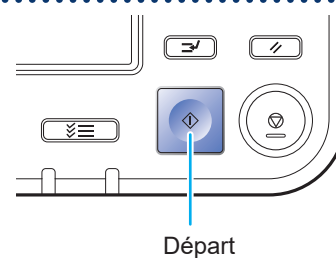

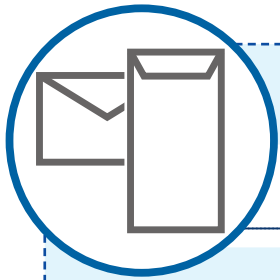

Comment imprimer sur des enveloppes ?

La procédure suivante décrit comment imprimer des enveloppes n°10 en guise d'exemple.

Les données de document utilisées ici sont réglées sur le même format que l'enveloppe et l'orientation Portrait est sélectionnée.

 Pour imprimer des enveloppes, il est recommandé d'utiliser le bac de réception en option et le dispositif d'alimentation d'enveloppe.

Chargement de l'enveloppe

Faites glisser les guides et chargez l'enveloppe.

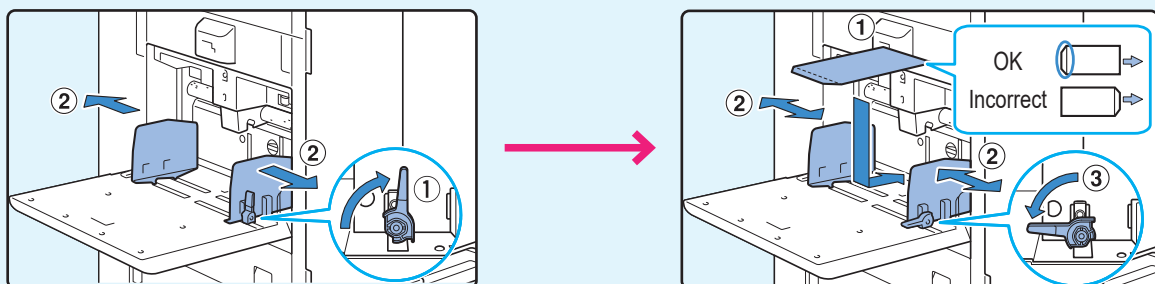

-  Chargez l'enveloppe de façon à ce que le bord inférieur (sans rabat) pénètre en premier dans la machine.
- Réglez le levier d'ajustement de pression pour l'alimentation de papier sur "✂(CARTE)", en fonction de l'épaisseur (grammage) de l'enveloppe. Pour plus d'informations, consultez le "Guide de l'utilisateur".

Spécification du format papier pour le bac standard à l'aide du panneau de commande

Touchez l'écran [Accueil1] - [Informations système] - [Réglage bac papier] - [Bac stdrd].

Consommables ►► p.33

1

Touchez [OFF] dans [Vérif 2Xalim].

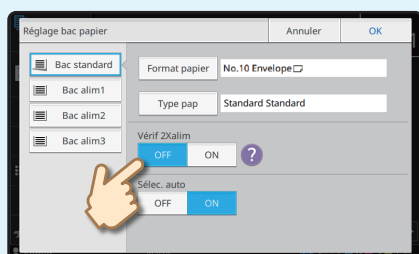

2

Confirmez le format d'enveloppe dans [Format papier].

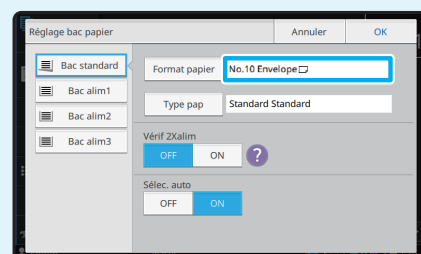

-  Le format papier est réglé automatiquement lorsque [Format papier] est réglé sur [Auto] et qu'une enveloppe dont le format peut être détecté par la machine est chargée dans le bac standard. Pour modifier le réglage, touchez [Format papier] - [Standard], sélectionnez le format d'enveloppe, puis touchez [OK].

 Si vous chargez une enveloppe dont le format papier ne peut pas être sélectionné dans [Standard], enregistrez votre format d'enveloppe sous [Entrée papier personnalisée] dans le menu d'administrateur.

3 Touchez [Type pap].

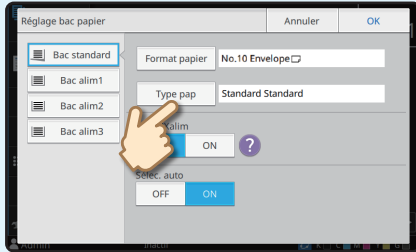

Touchez [OK] pour terminer le réglage.

 • [Type] : touchez [Standard] ou [Papier IJ].
• [Épaisseur] : touchez [Enveloppe]*.

* [Enveloppe] est sélectionné automatiquement lorsque vous effectuez l'une ou l'autre action suivante avec le bac standard :

- Chargement dans le bac standard d'une enveloppe dont le format peut être détecté par la machine lorsque [Format papier] est réglé sur [Auto]
- Sélection d'un format d'enveloppe dans [Standard] ou [Format papier]

Configuration des réglages à l'aide du pilote d'imprimante

Configurez les réglages dans l'onglet [Basique].

1 Sélectionnez l'enveloppe n°10 pour [Format original] et sélectionnez [Portrait] pour [Orientation].

2 Sélectionnez [Comme original] pour [Format papier].

3 Sélectionnez [Bac standard] pour [Bac papier].

 Spécifiez le bac de sortie dans [Bac de sortie] sous l'onglet [Finition].

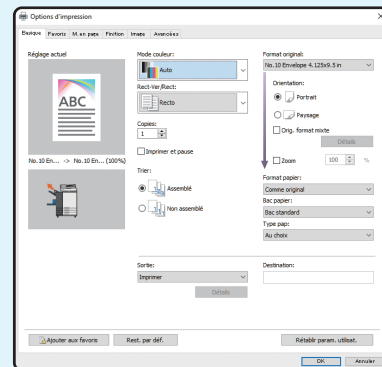

Configurez les réglages dans l'onglet [M. en page].

4 Sélectionnez [180 degrés] pour [Rotation].
L'orientation d'impression pivote de 180 degrés.

Image complètement terminée

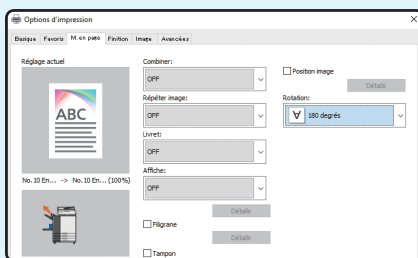

Cliquez sur [OK] pour terminer le réglage.

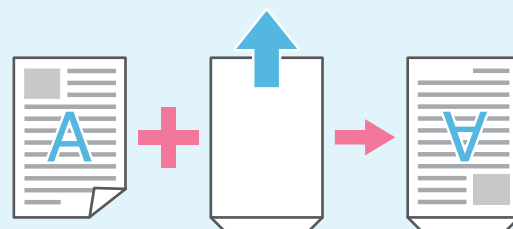

À propos des diverses fonctions d'impression

Imprimer et pause

Imprimez un échantillon avant d'imprimer un grand nombre de pages.
Cela vous permet de vérifier les résultats et les réglages.



Type pap

Imprimez en utilisant les couleurs optimales pour le type de papier sélectionné.

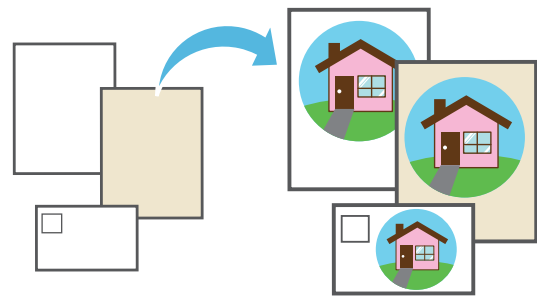

Stockage

Enregistrez des documents dans un dossier de la machine.
Vous pouvez imprimer les données lorsque vous le souhaitez.

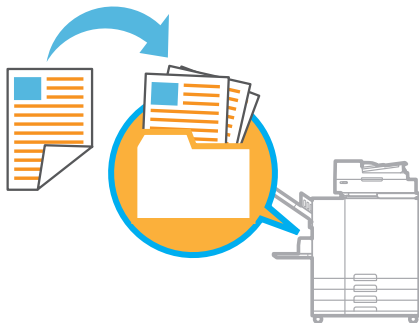

Combiner

Imprimez des pages continues ensemble sur une seule feuille.
Vous pouvez utiliser ce réglage pour économiser du papier.

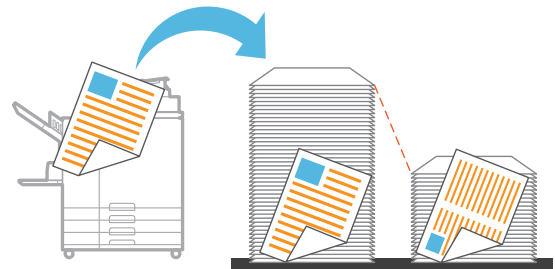

Livret

Réorganisez les pages pour qu'elles se trouvent dans l'ordre correct une fois pliées en deux.



Côt. Reliure

Configurez la position dans laquelle le papier sera relié. La marge de reliure peut aussi être réglée.

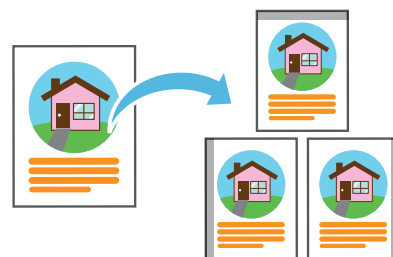

Priorité vitesse traitement

L'impression s'effectue à la résolution de 300 x 300 ppp sans utiliser d'encre grise. Cette option réduit la charge de traitement d'image.

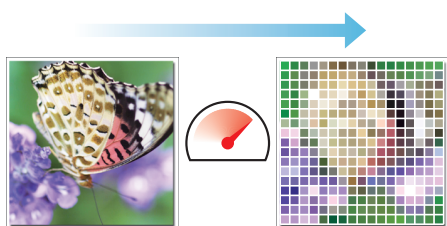

Filtrage

Indiquez si les gradations continues doivent être exprimées en densité des points ou en taille des points.

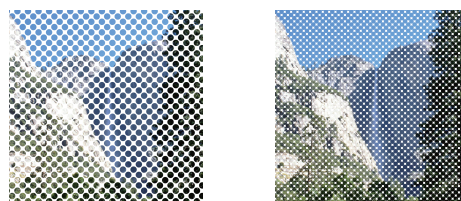
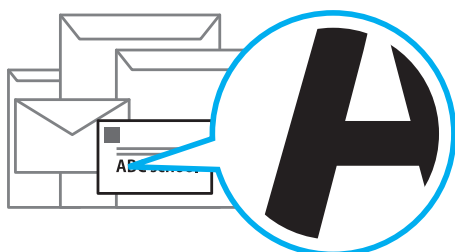

Image enveloppe

Minimisez le flou et les bavures lors de l'impression sur des enveloppes.



Programme

Imprimez selon un programme préconfiguré pour le nombre de copies ou le nombre de jeux. La fonction de feuille intercalaire peut aussi être configurée.

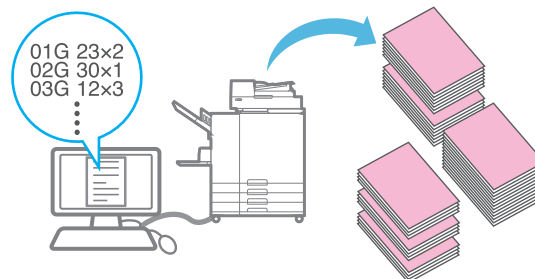

Impression d'affiche

Agrandissez une page de données d'image et divisez-la en plusieurs feuilles de papier à imprimer.

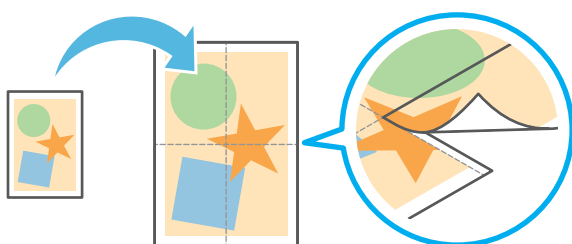

Détection page blanc

Utilisez cette fonction pour éviter d'imprimer des pages blanches de l'original.



Utilisation du stockage

Les données numérisées sont enregistrées avec les réglages d'impression.

Enregistrement des données numérisées dans le stockage

1. Chargez l'original.

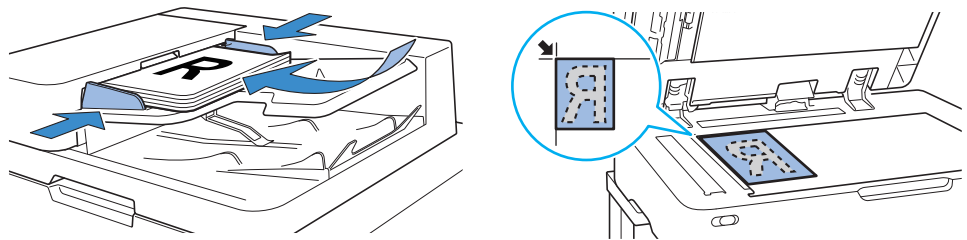

2. Touchez [Stockage] - [Enreg.] sur l'écran [Accueil1].

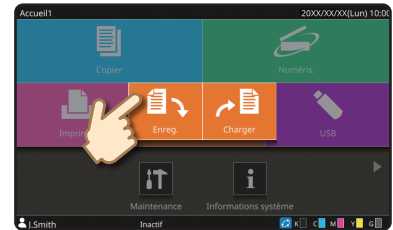

3. Sélectionnez le dossier de destination et touchez [Enreg.doc].

Vous pouvez modifier les réglages.
Vous pouvez toucher [Ajouter dossier] pour créer un nouveau dossier à utiliser comme destination.

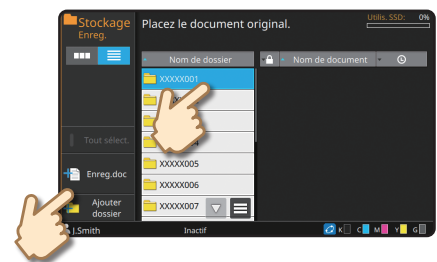

4. Appuyez sur la touche [Départ].

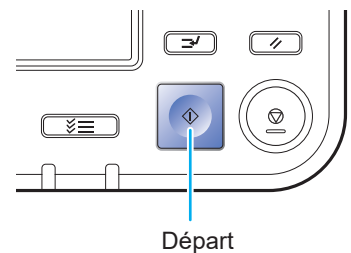

Les données sont imprimées selon les réglages enregistrés avec les données.

Impression de données enregistrées depuis le stockage

1. Touchez [Stockage] - [Charger] sur l'écran [Accueil1].

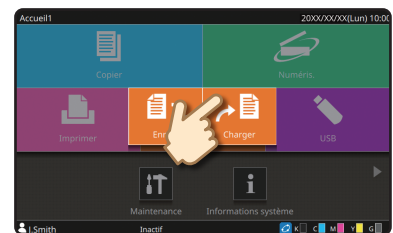

2. Sélectionnez le dossier dans lequel vous souhaitez charger et sélectionnez le document.

-  Vous pouvez toucher [Recherche] pour chercher des documents.
- Saisissez le nombre de copies à l'aide des touches numériques.

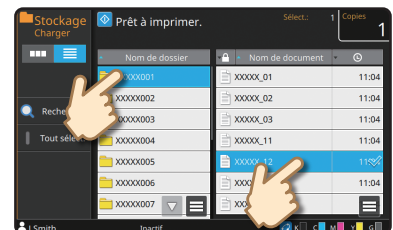

3. Appuyez sur la touche [Départ].

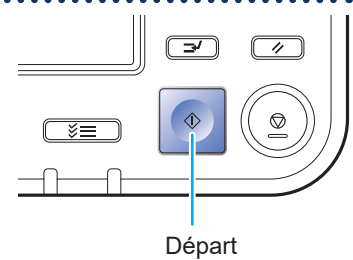

Utilisation d'une clé USB

Les données numérisées seront enregistrées dans un des formats de fichier suivants : PDF, TIFF ou JPEG

Enregistrement des données numérisées sur une clé USB

1. Chargez l'original et branchez une clé USB à la machine.

 Vous pouvez utiliser une clé USB compatible avec la catégorie Stockage de masse et avec le format du système de fichier (FAT16, FAT32, exFAT).

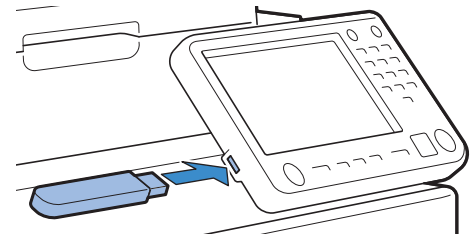

2. Touchez [USB] - [Enreg.] sur l'écran [Accueil1].

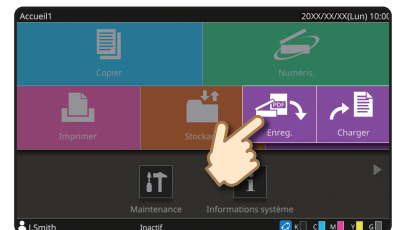

3. Sélectionnez le dossier de destination et touchez [Enreg.doc].

Vous pouvez modifier les réglages.

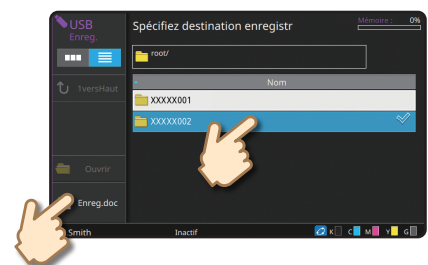

4. Appuyez sur la touche [Départ].

Les données sont enregistrées sur la clé USB.

 Ne retirez pas la clé USB avant que l'enregistrement ne soit terminé.

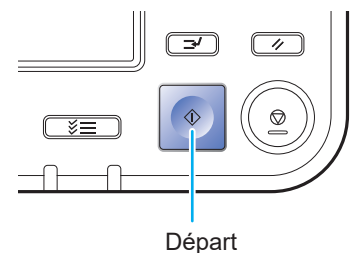

Imprimez des fichiers PRN enregistrés sur une clé USB à partir du pilote d'imprimante.

Impression des données à partir d'une clé USB

1. Connectez une clé USB à votre ordinateur.

- Vous ne pouvez imprimer que des fichiers au format PRN enregistrés à partir du pilote d'imprimante de la machine sur la clé USB.
- Si vous utilisez le kit PS en option, vous pouvez aussi employer des fichiers PDF. Pour plus d'informations, consultez le "Guide de l'utilisateur".

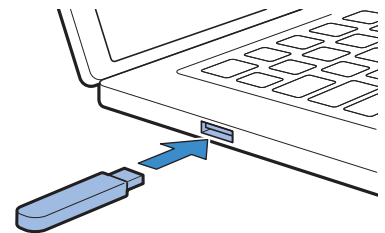

2. Sélectionnez l'option d'impression à partir de l'application.

Ouvrez le fichier que vous souhaitez enregistrer sur la clé USB à partir de l'application.

3. Vérifiez le nom de l'imprimante et cliquez sur [Propriétés].

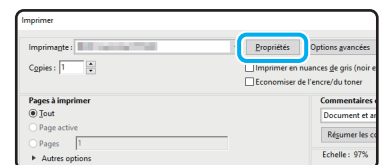

4. Sélectionnez [Enr. sur la clé USB] pour [Sortie].

- Configurez les réglages dans l'onglet [Basique] de l'écran du pilote d'impression.
- Touchez [Détails] pour sélectionner le dossier de destination sur la clé USB.

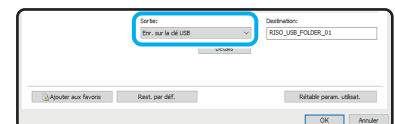

➔ Suite à la page suivante

Utilisation d'une clé USB (suite)

5. Modifiez les autres éléments comme requis.

6. Cliquez sur [OK].

-  Si la clé USB ne possède pas la structure de dossier RISO, un message vous demandant de créer un nouveau dossier s'affiche. Cliquez sur [OK] pour créer un dossier à imprimer sur la clé USB. Ce message ne s'affiche pas si le dossier est déjà créé.

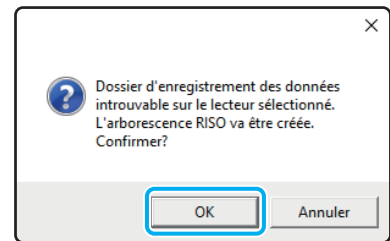

7. Cliquez sur [Imprimer] dans la boîte de dialogue d'impression.

-  Ne retirez pas la clé USB avant que l'enregistrement ne soit terminé. Pendant l'enregistrement des données, l'icône d'une imprimante s'affiche dans la barre des tâches sur l'ordinateur. Lorsque l'enregistrement est terminé, l'icône de l'imprimante disparaît. Assurez-vous que l'icône a disparu.

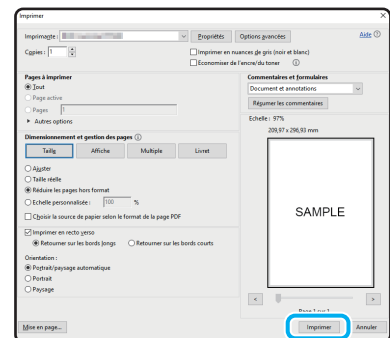

8. Retirez la clé USB.

-  Assurez-vous qu'un fichier PRN est créé dans le dossier spécifié sur la clé USB, puis retirez la clé USB.

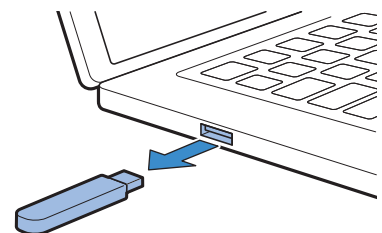

9. Branchez une clé USB à la machine.

- Les fichiers PRN enregistrés sur la clé USB à partir du pilote d'imprimante peuvent être imprimés.

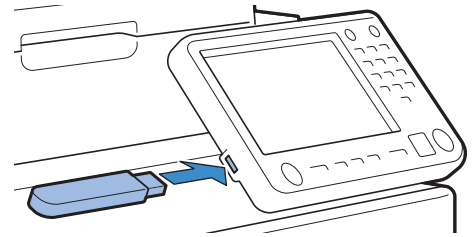

10. Touchez [USB] - [Charger] sur l'écran [Accueil1].

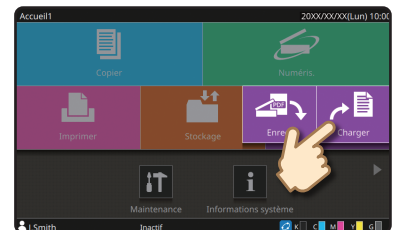

11. Ouvrez le dossier dans lequel vous souhaitez charger et sélectionnez le document.

Saisissez le nombre de copies à l'aide des touches numériques.

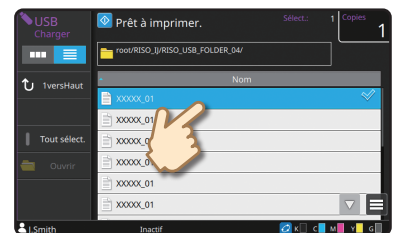

12. Appuyez sur la touche [Départ].

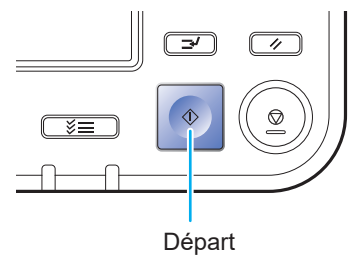

Lorsque le papier est épuisé

Nous vous recommandons de charger du papier standard dans les bacs d'alimentation.

Chargement du papier dans le bac d'alimentation

1

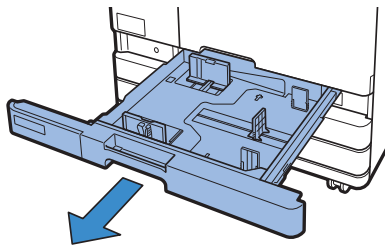

2

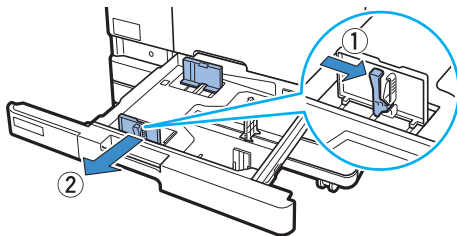

3

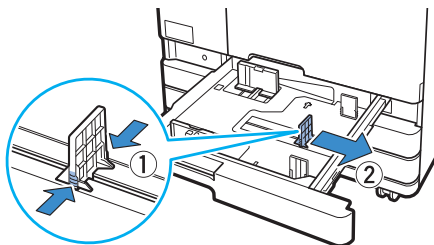

4

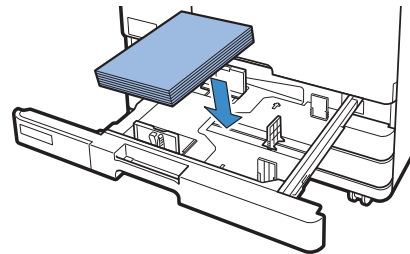

En cas d'utilisation de papier A4

5

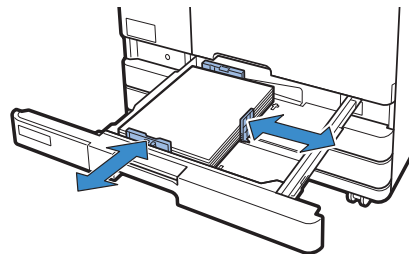

La machine détecte le format du papier en fonction de la position de la butée. Veillez à positionner la butée contre le bord du papier.

6

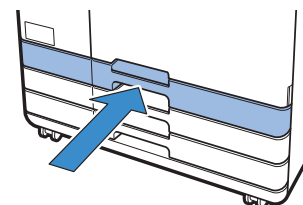

Lorsque vous changez de type ou de format de papier, mettez à jour les réglages du bac d'alimentation à partir de l'écran [Accueil1] - [Informations système] - [Réglage bac papier].

Chargez le papier spécial, tel que du papier épais, des cartes postales ou des enveloppes, dans le bac standard.

Chargement du papier dans le bac standard

1

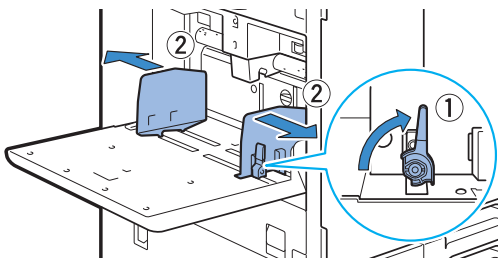

2

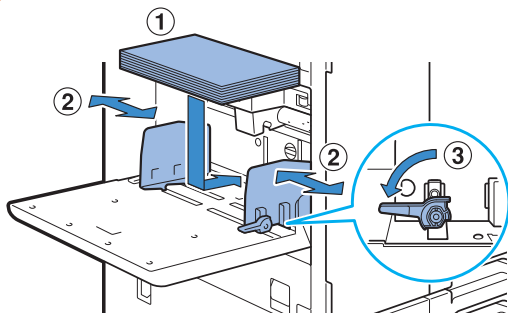

! La machine détecte le format du papier en fonction de la position du guide. Veillez à positionner les guides contre les bords du papier.

3

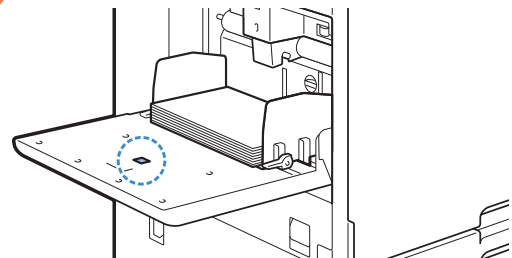

- ! • Ne placez pas de papier de réserve sur le capteur de détection du format papier lorsque vous chargez du papier A4 ou A5. Lorsque le capteur est bloqué, la machine ne peut pas détecter correctement le format papier.
- Lorsque vous changez de type ou de format de papier, mettez à jour les réglages du bac standard à partir de l'écran [Accueil1] - [Informations système] - [Réglage bac papier].



Ne pas utiliser ces types de papier

L'utilisation de ces types de papier peut causer des problèmes tels que des bourrages papier.

- Papier ne respectant pas les conditions parmi les spécifications de base*
- Papier traité en surface, comme le papier thermique ou le papier carbone
- Papier tuilé (3 mm (1/8") ou plus)
- Papier froissé
- Papier plié
- Papier déchiré
- Papier ondulé
- Papier couché, comme le papier dessin
- Papier à bords irréguliers
- Papier collé
- Papier présentant des trous
- Papier photo brillant
- Transparences
- Papier synthétique (Yupo)

* Pour plus d'informations sur les spécifications de base, consultez le "Guide de l'utilisateur".

Lorsque l'encre est épuisée

Lorsque l'encre est épuisée, le message de remplacement de l'encre s'affiche et l'impression s'arrête. Il est impossible d'imprimer lorsque le message s'affiche, même si une couleur seulement doit être remplacée.

Remplacement de la cartouche d'encre

1



Remplacez la cartouche de la couleur affichée.

2

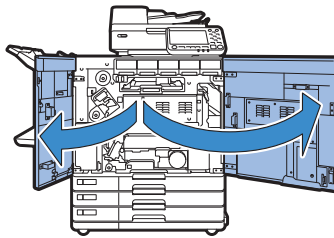

3

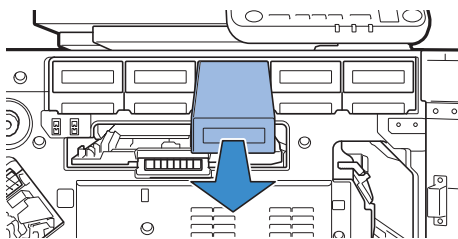

4

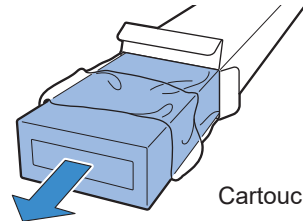

Cartouche d'encre neuve

5

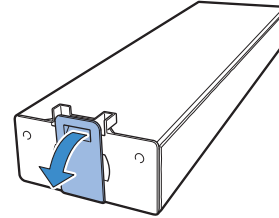

6

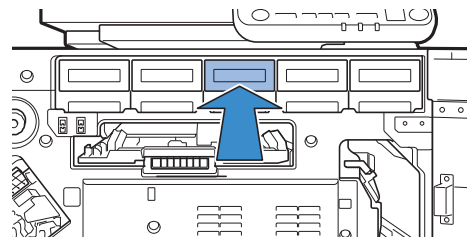

7

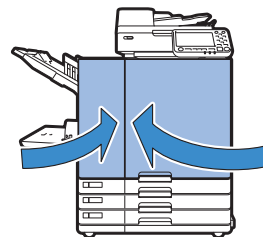

Manipulation de la cartouche d'encre

Prenez les précautions suivantes lorsque vous manipulez la cartouche d'encre.

ATTENTION

- Évitez tout contact de l'encre avec votre peau ou vos yeux.
 - Assurez une aération adéquate pendant l'impression.
 - Si vous commencez à vous sentir mal en utilisant la machine, consultez immédiatement un médecin.
-  • Nous recommandons d'utiliser de l'encre RISO.
- L'utilisation d'encres non fabriquées par RISO peut empêcher l'imprimante d'obtenir une performance optimale. Les dysfonctionnements ou diminutions de performance résultant de l'utilisation d'encres non fabriquées par RISO ne sont pas couverts par la garantie du produit ou le contrat de service.
 - Utilisez la cartouche d'encre dans les 24 mois suivant sa date de fabrication (en cas de conservation à température ambiante). Pour conserver une bonne qualité d'impression, vérifiez la date de fabrication et utilisez-la peu de temps après l'achat.
Vous trouverez la date de fabrication sur la cartouche d'encre.
 - Afin de garantir une qualité d'impression optimale, vérifiez la date de fabrication et utilisez l'encre aussi rapidement que possible.
 - Ne retirez pas la cartouche d'encre avant l'affichage du message de remplacement d'encre.
 - Ne secouez pas la cartouche d'encre. La secouer créerait des bulles d'air, qui pourraient empêcher l'encre de s'écouler correctement et entraîner une impression floue.
 - La cartouche d'encre est en papier et en plastique. Ne la faites pas tomber et ne l'endommagez pas.
 - Retirez la cartouche d'encre de son sac en plastique juste avant de l'insérer dans la machine.
 - Ne retirez pas le capuchon de la cartouche d'encre avant d'être prêt à utiliser la cartouche.
 - Après avoir retiré le capuchon de la cartouche d'encre, maintenez la sortie d'arrivée d'encre orientée vers le haut. Si cette sortie est orientée vers le bas, de l'encre pourrait couler.
 - Il pourrait y avoir de l'encre sur la zone où vous avez enlevé le capuchon de protection. Ne la touchez pas. Le contact de l'encre avec des vêtements entraîne des taches indélébiles.
 - N'essayez pas de recharger la cartouche d'encre.

Pour connaître les précautions supplémentaires relatives aux cartouches d'encre, consultez le "Guide de l'utilisateur".

Entretien du scanner

Nettoyez périodiquement le scanner afin d'assurer une qualité d'image optimale pour les copies et les numérisations.

Les corps étrangers comme la poussière, la saleté, l'encre, la colle ou le liquide correcteur sur la vitre d'exposition ou la feuille blanche de l'ADF peuvent réduire la qualité des copies ou des numérisations. Essayez délicatement les zones indiquées ci-dessous plusieurs fois avec un chiffon doux.

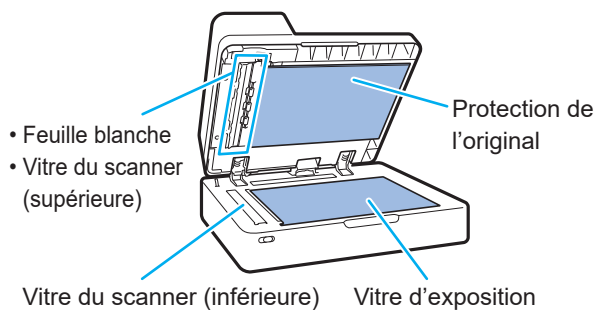

- ⚠ N'effectuez aucune opération autre que celles décrites dans ce guide. Pour régler ou réparer cette machine, contactez votre revendeur ou un membre du service après-vente autorisé.
- La vitre d'exposition est fragile. Évitez tout impact sur la vitre et tout contact de celle-ci avec des objets durs.

Vitre du scanner

Si la vitre du scanner est sale, des traînées noires peuvent apparaître sur les copies et les numérisations. Essayez la vitre du scanner avec un chiffon doux. Pour essuyer la vitre du scanner sur la partie supérieure du scanner, suivez la procédure ci-dessous.

1

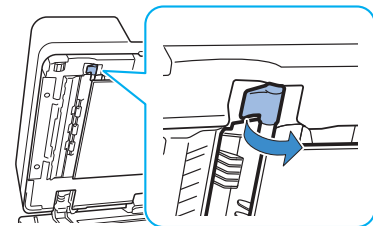

2

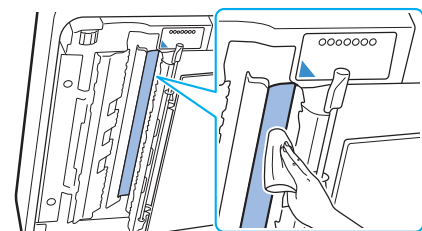

3

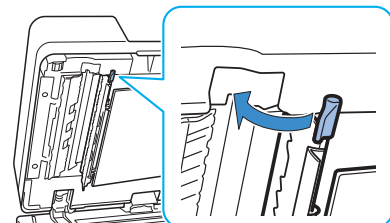



Astuces utiles

Consommables

En touchant [Informations système] sur l'écran [Accueil1], vous pouvez vérifier l'état des consommables, par exemple la quantité d'encre restante et la quantité de papier présent dans le bac standard et le bac papier.

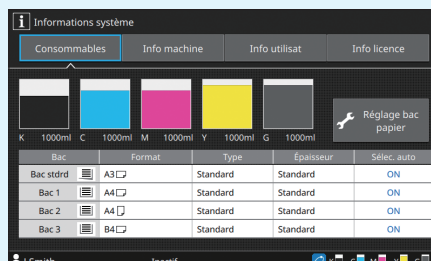

RISO Console

La RISO Console vous permet d'accéder à distance à la machine via le navigateur Web de votre ordinateur. Vous pouvez ainsi vérifier l'état et les réglages de la machine, mais aussi gérer les données depuis un lieu différent.

Vous pouvez aussi vérifier l'état des consommables tels que l'encre et le papier.

Pour utiliser la RISO Console, assurez-vous que la machine a préalablement été connectée au réseau.

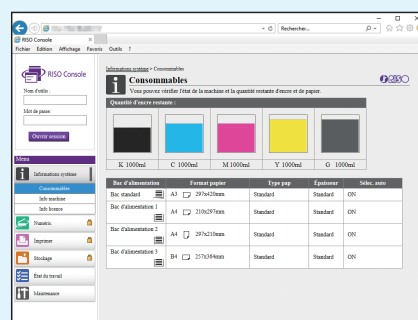

Nettoyage de la tête d'impression

Le papier imprimé peut présenter des lignes blanches ou paraître flous si la tête d'impression est encrassée. Touchez [Maintenance] – [Nettoyage têtes impress.] sur l'écran [Accueil1] pour dégraisser la tête d'impression. Le réglage [Nettoyage normal] est en principe suffisant. Si cela ne résout pas le problème, exécutez un [Nettoyage puissant].



Configuration de l'imprimante

Lorsque vous ajoutez de l'équipement en option à la machine, mettez à jour la configuration de l'imprimante dans l'onglet [Environn.] de l'imprimante. Cliquez sur [Obtenir info impr.] pour obtenir les informations de configuration de l'équipement en option de l'imprimante.

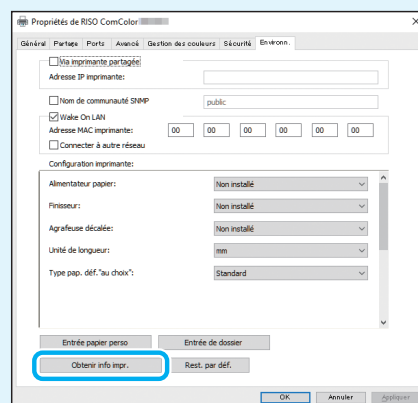

Capacités de cette machine

Cette section décrit certaines impressions que vous pouvez créer avec la machine.

• Exemples de modèles d'utilisation et d'impressions

Pour plus d'informations sur la façon d'imprimer, consultez le "Guide de l'utilisateur".

Impression normale

Vous pouvez imprimer avec la machine à différentes fins.

Panneau indicateur

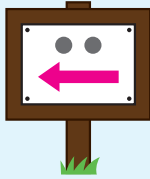

Panneau (comme une enseigne guirlande)



Libellé d'avis



Dépliant

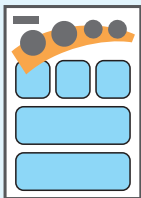

Note d'étude



Calendrier hebdomadaire

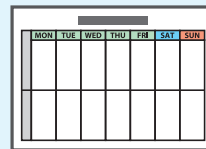

Carte de présence

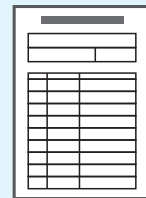

DM



Catalogue

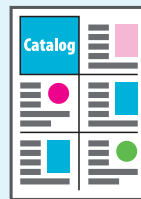

Accusé de réception



Trame d'annonce



Informations



Matériel pédagogique

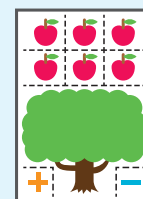

Impression d'affiche

Vous pouvez créer une grande impression à l'aide de la fonction Affiche.

Affiche

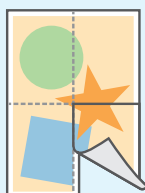

Impression d'enveloppes (Image enveloppe)

Vous pouvez imprimer directement sur des enveloppes.

Enveloppe



Impression commerciale

Les données qui varient à chaque sortie (données variables) peuvent également être imprimées à grande vitesse.

Formulaire de transaction



Transaction à partir d'une fiche de paiement



Impressions effectuées avec un équipement en option

Si un équipement facultatif est raccordé à la machine, vous pouvez également utiliser des fonctions supplémentaires.

Agrafe

L'agrafeuse décalée ou le finisseur multifonctions est requis.

Livret avec finition piqûre à cheval

Le finisseur multifonctions est requis.

Supports de référence

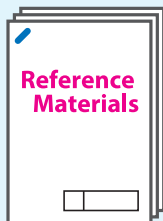

Questions d'examen

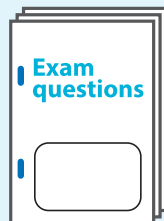

Rapport



Trois plis

Le finisseur multifonctions avec unité de pliage installée est requis.

Deux plis

Le finisseur multifonctions est requis.

Poinçon

Le finisseur multifonctions avec unité de perforation installée est requis.

Livret



Programme

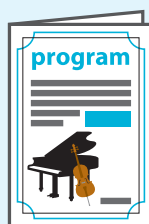

Travaux

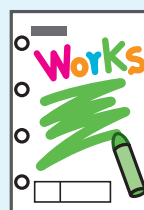

Livres (devis, facture)

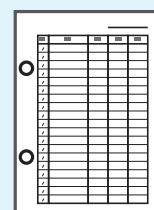



Stockage des consommables

• Stockage et manipulation du papier

- Utilisez toujours du papier provenant d'un emballage scellé.
- Une fois l'impression terminée, retirez le papier inutilisé du bac standard, remettez-le dans son emballage d'origine et stockez-le jusqu'à son utilisation suivante. Si vous laissez le papier dans le bac standard, le papier peut se gondoler et entraîner ainsi un bourrage papier.

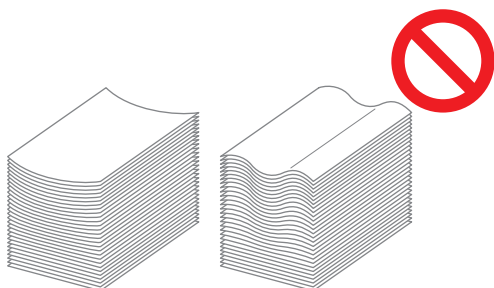

- Si le papier n'est pas très bien coupé ou présente une surface texturée (comme le papier à dessin), ventilez le papier avant de l'utiliser.
- Stockez le papier à plat dans un endroit qui n'est ni chaud, ni humide, ni en plein soleil.

• Stockage des cartouches d'encre

Comme les cartouches d'encre sont partiellement en papier, elles peuvent se déformer et devenir inutilisables si elles sont mal stockées ou entreposées dans un environnement inadapté. Stockez correctement les cartouches d'encre en suivant les directives ci-dessous.

- Stockez les cartouches d'encre dans leur emballage d'origine et veillez à les maintenir de niveau en orientant correctement le repère "cette face vers le haut".
- Évitez d'exposer les cartouches d'encre en plein soleil et au gel. Stockez-les dans un endroit à une température comprise entre 5°C et 35°C (entre 41°F et 95°F). Ne les stockez pas dans un endroit soumis à des variations extrêmes de température.
- Si vous stockez l'encre après l'avoir retirée de son sac en plastique, maintenez-la dans l'orientation indiquée sur la cartouche et chargez-la rapidement dans la machine.



Originaux pour lesquels la copie est impossible

- **N'utilisez pas l'équipement d'une manière qui viole la loi ou porte atteinte aux droits d'auteur établis, même si vous effectuez des copies pour votre usage personnel. Pour plus de détails, consultez votre revendeur ou représentant de service après-vente agréé. En règle générale, faites preuve de discernement et de bon sens.**
- **N'utilisez pas la machine pour faire des copies des éléments suivants.**
 - Copies de documents commerciaux tels que des certificats d'actions émises publiquement, des traites et des chèques, autres que les copies nécessaires à une utilisation professionnelle
 - Copies de passeports émis par le gouvernement, permis de conduire des véhicules automobiles, permis et documents d'identification personnels délivrés par des organismes publics ou privés et cartes ou billets de transport, tickets d'alimentation et autres billets
 - Copies d'éléments protégés, tels que des publications, de la musique, des œuvres d'art, des estampes, des dessins et des photographies, pour un usage autre que personnel ou domestique

Crédits des marques commerciales

Microsoft, Windows, Windows Server, Internet Explorer et Microsoft Edge sont des marques déposées ou des marques commerciales de Microsoft Corporation aux États-Unis et/ou dans d'autres pays.

Mac, macOS, OS X et Safari sont des marques commerciales d'Apple Inc.

Adobe, le logo d'Adobe, PostScript et PostScript 3 sont des marques déposées ou des marques commerciales d'Adobe aux États-Unis et/ou dans d'autres pays.

Linux® est une marque déposée de Linus Torvalds aux États-Unis et dans d'autres pays.

ColorSet est une marque commerciale de Monotype Imaging Inc. déposée au Bureau américain des brevets et des marques de commerce et peut être déposée dans certaines juridictions.

FeliCa est une marque déposée de Sony Corporation.

MIFARE est une marque commerciale de NXP B.V.

☪, RISO, ComColor et FORCEJET sont des marques commerciales ou des marques déposées de RISO KAGAKU CORPORATION aux États-Unis et dans d'autres pays.

Les autres noms d'entreprise et/ou marques commerciales sont des marques déposées ou des marques commerciales des entreprises respectives.



Aux États-Unis, au Canada, et à Taïwan

En tant que partenaire d'ENERGY STAR®, RISO KAGAKU CORPORATION a déterminé que ce produit répond aux directives d'ENERGY STAR® en matière d'efficacité énergétique.

