

## ComColor GL Series

9730/9730R  
7430/7430R

In deze gids wordt beschreven hoe er moet worden gehandeld bij papierstoringen of andere problemen.

# Handleiding voor het oplossen van problemen



## **WAARSCHUWING**

De "Veiligheidsvoorzorgsmaatregelen" worden vermeld in de gebruiksaanwijzing.

Lees deze goed door voordat u het apparaat in gebruik neemt.  
Lees deze handleiding door en bewaar hem voor later gebruik.

# Over deze handleiding

## Inleiding

Bedankt dat u een product uit de ComColor GL-serie hebt aangekocht.

In deze handleiding worden de mogelijke oorzaken en oplossingen beschreven van problemen die kunnen optreden tijdens het gebruik van dit apparaat.

Houd deze handleiding binnen handbereik, bijvoorbeeld in de buurt van het apparaat, om indien nodig snel iets te kunnen nalezen.

**De volgende handleidingen zijn bij dit apparaat geleverd.**

### ● **Beknopte handleiding**

In deze handleiding worden de basishandelingen met het apparaat beschreven en wordt toegelicht hoe de verbruiksgoederen dienen te worden vervangen.

Houd deze handleiding binnen handbereik, bijvoorbeeld in de buurt van het apparaat, om indien nodig snel iets te kunnen nalezen.

### ● **Gebruikershandleiding**

Deze handleiding beschrijft voorzorgsmaatregelen en specificaties, alsook de handelingen en instellingen voor elke functie.

Lees deze handleiding zodat u het apparaat beter begrijpt.

### ● **Beheerdershandleiding**

Deze handleiding beschrijft de instellingen van het apparaat en optionele apparatuur die door de beheerder worden geconfigureerd.

### ● **Handleiding voor het oplossen van problemen (deze handleiding)**

Deze handleiding beschrijft hoe er moet worden gehandeld bij papierstoringen of andere problemen.

## Over deze handleiding

(1) Deze handleiding mag geheel noch gedeeltelijk worden gereproduceerd zonder toestemming van RISO KAGAKU CORPORATION.

(2) De inhoud van deze handleiding kan zonder voorafgaande kennisgeving worden gewijzigd ter verbetering van het product.

(3) RISO KAGAKU CORPORATION kan niet aansprakelijk worden gesteld voor eender welke gevolgen van het gebruik van deze handleiding of het apparaat.

## Informatie met betrekking tot handelsmerken

Microsoft, Windows, Windows Server, Internet Explorer en Microsoft Edge zijn geregistreerde handelsmerken of handelsmerken van Microsoft Corporation in de Verenigde Staten en/of andere landen.

Mac, macOS, OS X en Safari zijn handelsmerken van Apple Inc.

Adobe, het Adobe-logo, PostScript en PostScript 3 zijn geregistreerde handelsmerken of handelsmerken van Adobe in de Verenigde Staten en/of andere landen.

Linux® is het geregistreerde handelsmerk van Linus Torvalds in de VS en andere landen.

ColorSet is een handelsmerk van Monotype Imaging Inc. geregistreerd bij het Amerikaanse Patent & Trademark Office en kan in bepaalde rechtsgebieden geregistreerd zijn.

FeliCa is een geregistreerd handelsmerk van Sony Corporation.

MIFARE is een geregistreerd handelsmerk van NXP B.V.

📄, RISO, ComColor en FORCEJET zijn handelsmerken of geregistreerde handelsmerken van RISO KAGAKU CORPORATION in de Verenigde Staten en andere landen.

Andere firmanamen en/of handelsmerken zijn geregistreerde handelsmerken of handelsmerken van elke respectieve onderneming.

# Symbolen, notatiewijzen en schermafbeeldingen in deze handleiding

## ■ Symbolen die in deze handleiding worden gebruikt



Wijst op waarschuwingen voor een veilig gebruik van dit apparaat.



Wijst op belangrijke zaken waarop de aandacht moet worden gevestigd of die verboden zijn.



Wijst op nuttige of aanvullende informatie.

## ■ Namen van toetsen en knoppen

De namen van de volgende onderdelen worden aangeduid met vierkante haken [ ]:

- Vaste toetsen op het bedieningspaneel
- Knoppen en items die weergegeven worden op het aanraakscherm
- Knoppen en items die weergegeven worden in een computervenster

Voorbeeld: druk op de [Stop]-toets.

## ■ Namen van optionele apparatuur

In deze handleiding wordt optionele apparatuur zoals hierna aangegeven algemeen benoemd. De specifieke naam van elk onderdeel van de apparatuur wordt gebruikt wanneer unieke kenmerken worden beschreven.

Naam die in deze handleiding wordt gebruikt	Optionele apparatuur
Standaardlade	Doorvoereenheid met hoge capaciteit
Stapelbak*	Auto-ctrl. stapelbak
	Brede stapelbak
	Stapelaar met grote capaciteit

\* Optionele stapelbak aangesloten op de rechterzijde van het apparaat.

## ■ Illustraties en bedieningsprocedures in deze handleiding

- De bedieningsprocedures, schermafbeeldingen en illustraties in deze handleiding gelden voor de ComColor GL9730/GL9730R met aangesloten optionele scanner.
- De schermafbeeldingen en illustraties in deze handleiding kunnen afwijken afhankelijk van het model van het apparaat en de gebruiksomgeving, waaronder de aangesloten optionele apparatuur.

# Inhoud

<b>Over deze handleiding</b> .....	1
Symbolen, notatiewijzen en schermafbeeldingen in deze handleiding .....	2
<b>Aanraakscherm</b> .....	5
Scherm [Thuis1] .....	5
Statusgebied .....	6
Taaklijstpictogrammen .....	7
<b>Hoofdstuk 1 Meldingen</b> .....	9
Foutmeldingen op het aanraakscherm .....	10
Voorbeelden van meldingen .....	10
Serviceoproep .....	10
Eenheidsfout .....	11
Papierstoring .....	12
Fout met verbruiksgoederen .....	12
Installatiefout .....	13
Waarschuwing .....	15
Informatie .....	21
<b>Hoofdstuk 2 Problemen oplossen</b> .....	23
Papierstoringen .....	27
Voorzorgsmaatregelen voor het verwijderen van vastgelopen papier .....	29
Veelvoorkomende papierstoringen .....	30
Papierbaan .....	32
Algemene probleemoplossing voor dit apparaat .....	35
Problemen oplossen voor het printerstuurprogramma en het afdrukken .....	40
Problemen oplossen voor kopiëren .....	46
Problemen oplossen voor scannen .....	49
Problemen oplossen voor opslag en USB .....	50
Problemen oplossen voor de multifunctionele afwerkeenheid en offset nietmachine .....	53
De stapler loopt vast (multifunctionele afwerkeenheid) .....	55
De stapler loopt vast (offset nietmachine) .....	56
De niethuls is losgekomen (multifunctionele afwerkeenheid) .....	57
Probleemoplossing voor de papierlade .....	59

Problemen oplossen voor de doorvoereenheid met hoge capaciteit .....	60
Problemen oplossen voor de stapelaar met grote capaciteit .....	61
Problemen oplossen voor de IC-kaartlezer .....	62
Andere problemen .....	63
Problemen oplossen voor de optionele PS-kit .....	66
<b>Hoofdstuk 3 Onderhoud</b> .....	<b>67</b>
De nietcartridge vervangen .....	67
De nietcartridge R1 vervangen (multifunctionele afwerkeenheid) .....	67
De nietcartridge R2/R3 vervangen (multifunctionele afwerkeenheid) .....	68
De nietcartridge vervangen (offset nietmachine) .....	70
De perforatiebak reinigen .....	71
Het perforatieafval wegdoen .....	71
De nietafvalbak reinigen .....	72
Het nietafval R5 wegdoen .....	72
<b>Eenvoudige vragen</b> .....	<b>73</b>

# Aanraakscherm

Met het aanraakscherm kunt u handelingen uitvoeren en de huidige status van het apparaat controleren. De informatie in dit hoofdstuk kan u helpen bij het oplossen van storingen.

## Scherm [Thuis1]

Op het scherm [Thuis1] drukt u op een modusknop om de instellingen en functies voor die modus op te roepen. U kunt de hierna beschreven informatie op elke modusknop of op het scherm [Systeeminformatie] controleren.

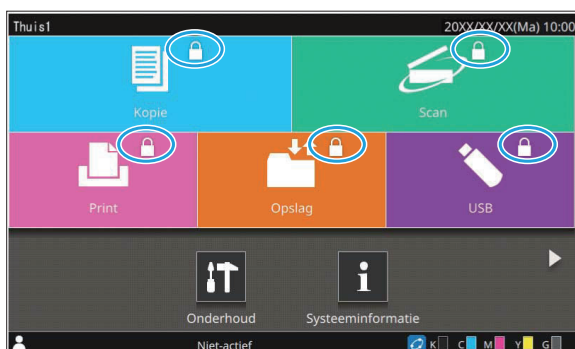

### Wanneer het slotpictogram rechtsboven op de modusknop wordt weergegeven

Het slotpictogram dat wordt weergegeven op een modusknop geeft aan dat u zich dient aan te melden om toegang te krijgen tot die modus.

- De beheerder configureert voor de verschillende modi of de gebruikers zich dienen aan te melden.

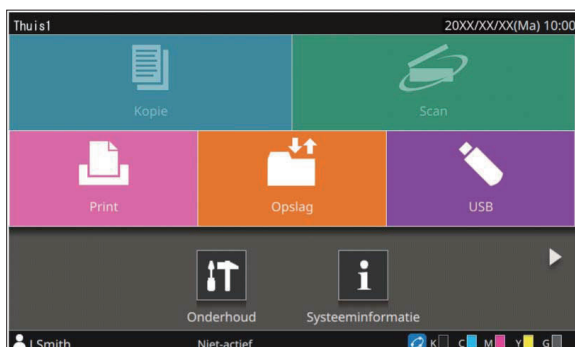

### Wanneer een modusknop grijs wordt weergegeven

Knoppen voor modi die de huidige gebruiker niet kan gebruiken, worden grijs weergegeven.

- De beheerder configureert de modustoegangsrechten voor elke gebruiker.

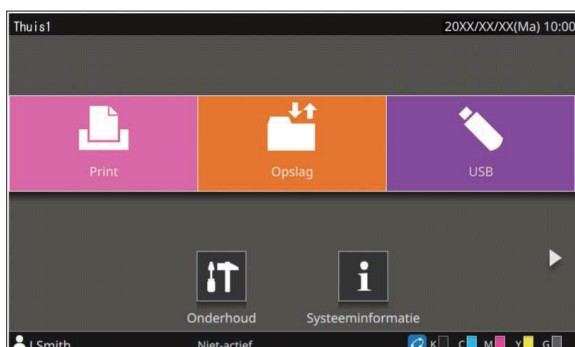

### Wanneer een modusknop niet wordt weergegeven

Als de beheerder een modusknop op [OFF] zet bij [Thuischermaanpassing], wordt die modusknop niet weergegeven.



- [Beheermenu] verschijnt alleen wanneer de gebruiker als beheerder is aangemeld.
- Afhankelijk van de verbindingstatus of instellingen van de apparatuur worden de knoppen voor elke modus mogelijk niet weergegeven.

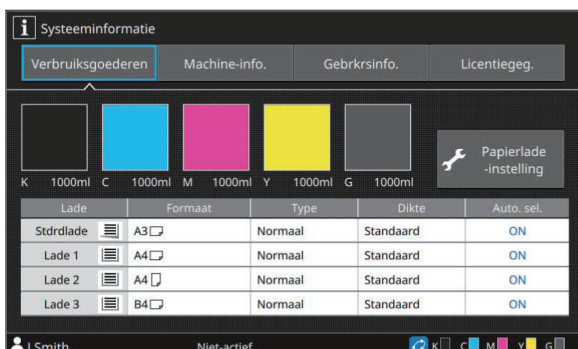

Scherm [Systeeminformatie]

U kunt [Systeeminformatie] op het scherm [Thuis1] aanraken om informatie over verbruiksgoederen, het apparaat, de gebruiker en de licentie te raadplegen. Het scherm [Verbruiksgoederen] geeft de status van de inkt en het papier weer.



- [Gebrksinfo.] verschijnt alleen wanneer een gebruiker is aangemeld.

## Statusgebied

De hierna beschreven informatie wordt weergegeven op de statusbalk op het aanraakscherm.



### ① Gebruikersnaam

Hier wordt de naam van de momenteel aangemelde gebruiker weergegeven.

### ② Printerstatus

De huidige status van het apparaat wordt aangegeven met een beschrijving zoals [Niet-actief], [Afdrukken], [Fout] of [Er zijn beschikbare eenheden].

### ③ Offline

Dit pictogram wordt weergegeven wanneer [On-/Offline] ingesteld is op [OFF]. Zolang het pictogram wordt weergegeven, ontvangt het apparaat geen taken.

### ④ FORCEJET™-verbindingspictogram

Dit pictogram geeft aan of alle delen die voor afdrukken vereist zijn correct werken. De weergave verschilt afhankelijk van de verbruiksgoederen of geconfigureerde details.

- (AAN): RISO-inkt wordt gebruikt (informatie over verbruiksgoederen is ingevoerd)
- (AAN): niet-RISO-inkt wordt gebruikt (informatie over verbruiksgoederen is ingevoerd)
- (knippert): niet-RISO-inkt wordt gebruikt (informatie over verbruiksgoederen is niet ingevoerd)

Voor meer informatie over het instellen van de inktinformatie raadpleegt u "Het scherm [Invoer inktinformatie] wordt weergegeven." (p.65).

### ⑤ Lampje resterende inkt

Het balkje geeft voor elke inkt de resterende hoeveelheid inkt aan. Als het balkje begint te knippen, moet de inktcartridge worden vervangen. Maak een nieuwe inktcartridge klaar voor de kleur die knippert.





- De resterende hoeveelheid inkt kan niet worden weergegeven wanneer niet-RISO-inkt wordt gebruikt. [--] wordt weergegeven in plaats van het lampje resterende inkt.

## Taaklijstpictogrammen

De taaklijst op het scherm [Voltooid] toont de volgende pictogrammen overeenkomstig het taaktype, en de documentnaam/taaknaam.

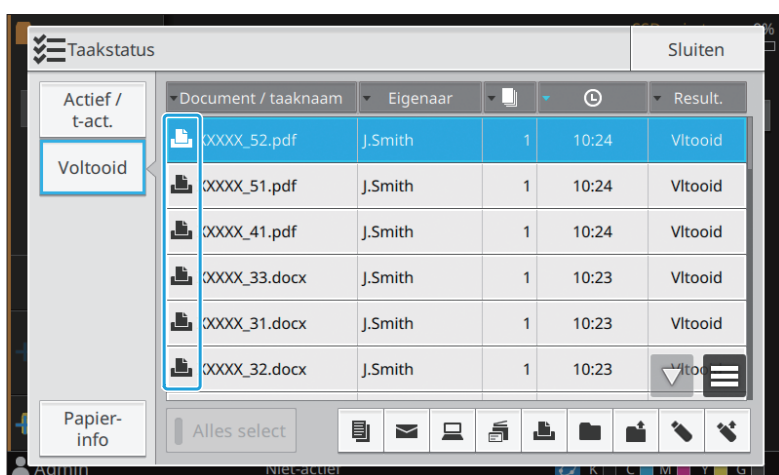

Pictogram	Taaktype
	Kopieertaak
	Afdruktaak
	Scan (e-mail)-taak
	Scan (pc)-taak
	Scan (console)-taak
	Opslag (opslaan)-taak
	Opslag (laden)-taak
	USB (opslaan)-taak
	USB (laden)-taak
	Taak met een PIN-code
	PS-taak
	Verbroken taak (verbroken gegevens of gegevens met problemen)



# Hoofdstuk 1 Meldingen

In dit hoofdstuk worden de redenen beschreven voor het knipperen van de fout-led op het bedieningspaneel en van de meldingen die worden weergegeven op het aanraakscherm en hoe u dient te handelen. Wanneer een melding wordt weergegeven, dient u het probleem op te lossen aan de hand van de instructies in de weergegeven melding.

### Fout-led bedieningspaneel

Wanneer er een fout optreedt, knippert de fout-led rood.

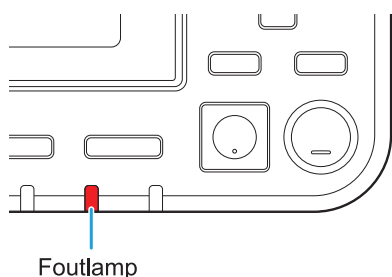

### Scannerlamp

Wanneer er een fout optreedt met de scanner, knippert de scannerlamp rood.

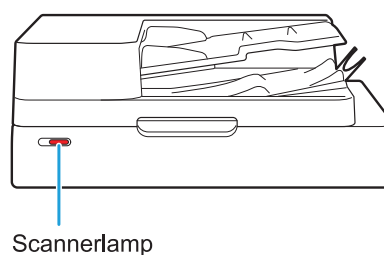

### Indicatielampje papierstoring

Wanneer er een papierstoring optreedt in de multifunctionele afwerkingseenheid, licht de led op het paneel rood op.

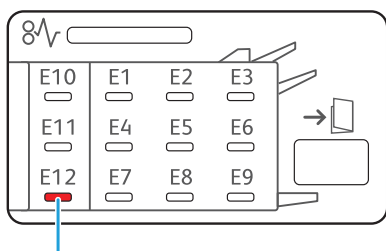

Indicatielampje papierstoring

## Foutmeldingen op het aanraakscherm

Een beschrijving van het probleem en instructies voor het oplossen ervan worden weergegeven zoals hieronder wordt getoond.



- **Bovenaan het foutmeldingsscherm wordt een alfanumerieke foutcode weergegeven. Geef deze foutcode altijd door wanneer u contact opneemt met uw servicevertegenwoordiger.**
  - De eerste letter van de foutcode geeft het probleemtype aan.
  - De nummers verschillen afhankelijk van de locatie van het probleem.

## Voorbeelden van meldingen

Hieronder volgen voorbeelden van meldingen. Volg de instructies in de weergegeven meldingen om de problemen op te lossen.



- [Annuleren] en [Doorgaan] kunnen op sommige meldingsschermen weergegeven worden. Raak [Annuleren] aan om de huidige bewerking te stoppen. Raak [Doorgaan] aan om de huidige bewerking te hervatten.

### <S000-0000> Serviceoproep

**Deze foutmeldingen worden weergegeven wanneer inspectie of reparatie door een servicevertegenwoordiger vereist is.**

Melding	Hoe te handelen
<b>Er is een probleem opgetreden. Druk op de Reset-toets of schakel uit en opnieuw in met behulp van de subnetschakelaar op het bedieningspaneel. Neem contact op met uw dealer als het probleem zich blijft voordoen.</b>	Er is een probleem opgetreden. Druk op de [Reset]-toets op het bedieningspaneel. Als het probleem hierdoor niet is verholpen, drukt u op de [Net]-toets op het bedieningspaneel om het apparaat opnieuw op te starten. Als de twee hierboven beschreven handelingen de fout niet verhelpen, neemt u contact op met uw dealer of geautoriseerde servicevertegenwoordiger. Vermeld in elk geval de foutcode die op het aanraakscherm wordt weergegeven wanneer u contact opneemt met uw dealer of geautoriseerde servicevertegenwoordiger.
<b>Onvoldoende ruimte in het geheugen. Schakel uit en opnieuw in met behulp van de subnetschakelaar op het bedieningspaneel.</b>	Het apparaat kan niet worden gebruikt omdat er onvoldoende vrije ruimte is op de interne SSD (Solid State Drive). Druk op de [Net]-toets op het bedieningspaneel om het apparaat opnieuw op te starten. Als het probleem hierdoor niet wordt opgelost, neemt u contact op met uw dealer of geautoriseerde servicevertegenwoordiger. Vermeld in elk geval de foutcode die op het aanraakscherm wordt weergegeven wanneer u contact opneemt met uw dealer of geautoriseerde servicevertegenwoordiger.

## <U000-0000> Eenheidsfout

Deze foutmeldingen worden weergegeven wanneer onderhoud door een servicevertegenwoordiger vereist is.

Melding	Hoe te handelen
<b>Er is een probleem opgetreden met de standaardlade. U kunt ook een andere lade gebruiken om door te gaan met het afdrukken.</b>	Er is een probleem met de standaardlade. Raak [Lade wijzig.] aan en geef een andere papierlade op.
<b>Er is een probleem opgetreden met de papierlade (extra lade). U kunt ook de standaardlade (een andere lade) gebruiken om door te gaan met het afdrukken.</b>	Er is een probleem met de papierlade. Raak [Lade wijzig.] aan en geef de standaardlade (een andere lade) op als de papierlade.
<b>Er is een probleem opgetreden met papierlade 1 (papierlade 2, papierlade 3). Om het probleem op te lossen, verwijdert u het vastgelopen papier. U kunt een andere lade gebruiken om door te gaan met het afdrukken.</b>	Er is papier vastgelopen in de papierlade. Zie "Probleemoplossing voor de papierlade" (p.59) en verwijder het vastgelopen papier. Om verder af te drukken met een andere lade, raakt u [Lade wijzig.] aan en kiest u een andere papierlade.
<b>Er is een probleem opgetreden met papierlade 1 (papierlade 2, papierlade 3). Om het probleem op te lossen, verwijdert u het vastgelopen papier en drukt u op de Reset-toets. U kunt afdrukken via een andere lade.</b>	Er is papier vastgelopen in de papierlade. Zie "Probleemoplossing voor de papierlade" (p.59) om het vastgelopen papier te verwijderen en druk op de [Reset]-toets op het bedieningspaneel. Als het probleem hierdoor niet is verholpen, drukt u op de [Net]-toets op het bedieningspaneel om het apparaat opnieuw op te starten. Als de twee hierboven beschreven handelingen de fout niet verhelpen, neemt u contact op met uw dealer of geautoriseerde servicevertegenwoordiger. Vermeld in elk geval de foutcode die op het aanraakscherm wordt weergegeven wanneer u contact opneemt met uw dealer of geautoriseerde servicevertegenwoordiger. Om verder te gaan met een andere papierlade, drukt u op de [Reset]-toets op het bedieningspaneel, wijzigt u de instellingen en verzendt u de gegevens.
<b>Er heeft zich een probleem voorgedaan in de extra lade. Druk op de resettoets of schakel de stroom van het bedieningspaneel uit en in. Als het probleem niet kan worden opgelost, neem dan contact op met de serviceprovider.</b>	Er is papier vastgelopen in de extra lade. Druk op de [Reset]-toets om verder af te drukken met een andere lade. Als het probleem hierdoor niet wordt opgelost, neemt u contact op met uw dealer of geautoriseerde servicevertegenwoordiger. Vermeld in elk geval de foutcode die op het aanraakscherm wordt weergegeven wanneer u contact opneemt met uw dealer of geautoriseerde servicevertegenwoordiger.
<b>Er is een probleem opgetreden op de papieruitvoer. U kunt een andere uitvoerbak gebruiken om door te gaan met het afdrukken.</b>	Er is een probleem opgetreden bij het uitvoeren van papier naar de bak voorzijde onder of naar de offset nietmachine. Raak [UitvBak wijz] aan en geef een andere uitvoerbak op.
<b>Er is een probleem opgetreden met de papieruitvoer naar de optie. U kunt ook een andere uitvoerlade gebruiken om door te gaan met het afdrukken.</b>	Er is een probleem opgetreden bij het uitvoeren van papier naar de multifunctionele afwerkeenheid of naar de stapelbak. Raak [UitvBak wijz] aan en geef een andere uitvoerbak op.

Melding	Hoe te handelen
Er is een fout opgetreden met de externe CI. Controleer.	Er is een fout opgetreden met de printcontroller (ComColor Express FS2100C) of de printcontroller is niet goed verbonden. Druk op de [Reset]-toets op het bedieningspaneel om de weergave van de foutmelding uit te schakelen en controleer de led-indicator van de printcontroller en de aansluiting van de kabels ervan.

#### <X000-0000> Papierstoring

Deze foutmeldingen worden weergegeven wanneer er een papierstoring optreedt.

Melding	Hoe te handelen
Knoppen geven locaties vastgelopen papier aan. Raak knop aan om oplossingsmethode weer te geven.	Papier zit vast in het apparaat, er werd geen papier toegevoerd of meerdere bladen overlappend papier werden in het apparaat ingevoerd. Raak de knop aan die de locatie van de papierstoring aangeeft om weer te geven hoe u het vastgelopen papier kunt verwijderen, en volg de instructies. Zie "Papierstoringen" (p.27) voor meer informatie.

#### <Y000-0000> Fout met verbruiksgoederen

Deze foutmeldingen worden weergegeven wanneer verbruiksgoederen of vervangbare onderdelen dienen te worden vervangen.

Melding	Hoe te handelen
Voeg nieten toe aan de offset nietmachine.	Er zijn geen nietjes meer in de offset nietmachine. Zie "De nietcartridge vervangen" (p.67) en volg de procedure om de nietcartridge te vervangen.
Afwerkenheid vol papiersnippers. Open voorklep afwerkenheid en doe de perforatiesnippers weg.	De perforatiebak raakt vol met perforatieafval. Zie "De perforatiebak reinigen" (p.71) en doe alle papiersnippers weg.
Open de voorklep van de afwerkenheid en voeg nieten toe.	Er zitten geen nieten meer in de multifunctionele afwerkenheid. Zie "De nietcartridge vervangen" (p.67) en voeg nieten toe.
Open de voorklep van de afwerkenheid en voeg nietjes (voorzijde, achterzijde) om boekjes te nieten toe.	
Vervang de inktcartridge. Plaats de verwijder- de cartridge niet om storingen te voorkomen.	Vervang de aangegeven inktcartridge door een nieuwe. Raadpleeg "Inktcartridge vervangen" in de "Gebruikershandleiding" voor meer informatie.
De houdbaarheidsdatum van inktcartridge is verlopen. Vervang de inktcartridge.	
Nietafval in de afwerkenheid is vol. Open de voorklep van de afwerkenh. en gooi het afval weg.	De nietafvalbak is vol. Zie "De nietafvalbak reinigen" (p.72) voor meer informatie.

<Z000-0000> Installatiefout

Deze foutmeldingen worden weergegeven wanneer een klep of lade niet volledig is gesloten of een inktcartridge niet juist is geplaatst.

Melding	Hoe te handelen
<b>Plaats de inktcartridges.</b>	Er is geen inktcartridge geplaatst of er is een niet-RISO-inktkartridge geplaatst. Installeer een RISO-inktkartridge of neem contact op met uw beheerder.
<b>Er werd inkt van een andere kleur geplaatst. Vervang de inktcartridge.</b>	Het type of de kleur van de geïnstalleerde inktcartridge is niet juist. Controleer de installatiepositie en de kleur en het type van de geïnstalleerde inktcartridge en installeer de inktcartridge op de juiste wijze.
<b>De inktcartridge is niet juist. Vervang de inktcartridge.</b>	Als de verkeerde inktcartridge werd geïnstalleerd, verwijder dan de inktcartridge, veeg de inktpoort schoon, plaats de dop op de cartridge en bewaar deze horizontaal met de juiste oriëntatie.

---

**Controleer de stripeenheid.**

De stripeenheid is niet correct geïnstalleerd.  
Installeer de stripeenheid opnieuw.

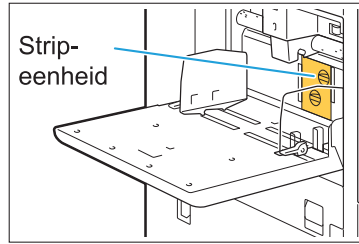
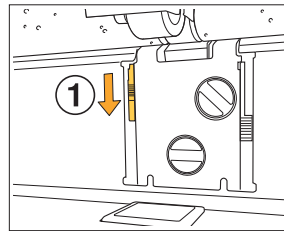
**De stripeenheid installeren**

- 1 Schuif de stripvergrendelknop (1) omlaag om de stripeenheid te ontgrendelen.

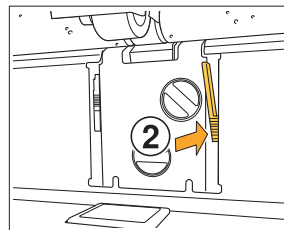

- 2 Druk op de stripontgrendelhendel (2) en verwijder de stripeenheid.

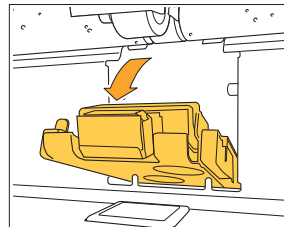

- 3 Installeer de stripeenheid opnieuw.

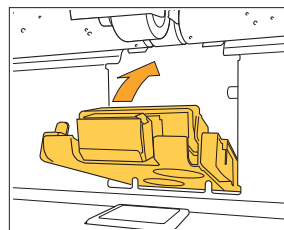

-  **Zorg ervoor dat de stripeenheid volledig is ingebracht.**

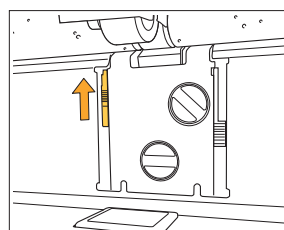

- 4 Til de stripvergrendelknop omhoog om de stripeenheid te vergrendelen. Wanneer de stripvergrendelknop niet vergrendeld kan worden, is de stripeenheid niet volledig ingebracht. Zorg ervoor dat de stripeenheid volledig is ingebracht.

---

**De stapellade van de stapelaar met grote capaciteit is niet ingesteld. Stel de stapellade in.**

De stapelbak is niet op de stapelaar met grote capaciteit geplaatst. Nadat u de stapelbak op de slede hebt geplaatst, brengt u deze terug naar de stapelaar met grote capaciteit.

---



## <W000-0000> Waarschuwing

Deze waarschuwingsberichten worden weergegeven wanneer er geen papier meer in het apparaat aanwezig is, wanneer de uitvoerbak vol is, wanneer een randapparaat niet aangesloten is of wanneer er een ander probleem is opgetreden.

Melding	Hoe te handelen
<b>Plaats papier.</b>	Het voor de taak gespecificeerde papier is niet geplaatst in de lade die beschikbaar is voor automatische selectie. Plaats papier van het juiste type en formaat in de lade die beschikbaar is voor automatische selectie. Raak anders [Lade wijzig.] aan en wijzig [Papierselectie] naar een andere instelling dan [Auto], of activeer [Auto. sel.] voor een lade die met het gespecificeerde papier is gevuld.
<b>De automatische ladeselectie is niet beschikbaar. Selecteer een papierlade en druk op de Start-toets.</b>	Automatische selectie wordt niet uitgevoerd als deze functie niet ingeschakeld is voor een van de laden, zelfs al is de selectie van de papierlade ingesteld op [Auto]. Raak [Papierselectie] aan en selecteer de lade, of activeer [Auto. sel.] voor de gewenste lade.
<b>Het papierformaat is mogelijk niet juist. Controleer de instelling van de papierdoorvoer van de standaardlade, de lade of het papierformaat.</b>	Het papierformaat dat opgegeven is voor de taak is niet geplaatst. Plaats het opgegeven papierformaat. Of raak [Lade wijzig.] aan en activeer [Auto. sel.] voor een lade waarin het opgegeven papier geplaatst is.
<b>De standaardlade (papierlade 1, papierlade 2, papierlade 3, extra lade) is niet beschikbaar. U kunt een andere lade gebruiken om door te gaan met het afdrucken.</b>	Er heeft zich een probleem voorgedaan met de standaardlade (met papierlade 1, papierlade 2, papierlade 3 of de extra lade). Raak [Lade wijzig.] aan en geef een papierlade op waarin geen fout is opgetreden.
<b>Taaknaam: Dit papierformaat kan niet worden uitgevoerd naar de opgegeven lade. Wijzig de uitvoerbak of het papierformaat. (De taak werd verwijderd.)</b>	Raak [Sluiten] aan, wijzig de instellingen en verzend de gegevens opnieuw. Voor meer informatie over de papierformaten die kunnen worden gebruikt met elke lade raadpleegt u "Afdrukpapier" in de "Gebruikershandleiding".
<b>Dit papierformaat kan niet worden uitgevoerd naar de huidige uitvoerbak. Controleer de oriëntatie of de instellingen van het geplaatste papier.</b>	Raak [Sluiten] aan, wijzig de instellingen en verzend de gegevens opnieuw. Voor meer informatie over de papierformaten die kunnen worden gebruikt met de uitvoerbak, raadpleegt u "Afdrukpapier" in de "Gebruikershandleiding".
<b>Dit papierformaat kan niet worden uitgevoerd met versprongen uitvoer. Controleer de oriëntatie of de instellingen van het geplaatste papier.</b>	Raak [Sluiten] aan, wijzig de instellingen en verzend de gegevens opnieuw. Voor meer informatie over het papier dat kan worden gebruikt met versprongen uitvoer, raadpleegt u "Afdrukpapier" in de "Gebruikershandleiding".
<b>Er is geen bak om papier naar uit te voeren. Verwijder het papier.</b>	Het papier dat naar elke lade wordt uitgevoerd, overschrijdt de maximale laadcapaciteit. Verwijder het papier.

Melding	Hoe te handelen
Er is een fout opgetreden met de scanner.	Er is een fout opgetreden met de scanner. Raak [Bevestigen] aan. Als deze melding verschijnt terwijl een origineel wordt gescand, scant u het origineel opnieuw. Als de foutmelding niet verdwijnt nadat u [Bevestigen] hebt aangeraakt, drukt u op de [Net]-toets op het bedieningspaneel om het apparaat opnieuw op te starten.
Het opslaan van het scanbestand is mislukt. Controleer de instelling voor de opslaglocatie.	De gescande gegevens konden niet worden opgeslagen. Controleer de volgende items en scan het origineel opnieuw. <ul style="list-style-type: none"> <li>• Netwerkinstellingen van de bestemmingsserver</li> <li>• Problemen met de bestemmingsserver</li> <li>• Aansluiting van netwerkkabels</li> <li>• Instellingen van [Bestemming] voor de gescande gegevens</li> </ul>
Het opslaan van het scanbestand is mislukt. De bestandsgrootte overschrijdt het maximum, of de bestandsnaam bestaat al. Controleer.	De gescande gegevens konden niet worden opgeslagen. Raak [Sluiten] aan en scan het origineel opnieuw. Als er al een bestand met dezelfde naam bestaat, wijzigt u de bestandsnaam. Als de grootte van het bestand met de gescande gegevens de limiet overschrijdt, kiest u voor minder pagina's in het origineel of wijzigt u de opslagindeling.
Er werd geen USB-station geplaatst. Plaats een USB-station en raak "Opnieuw" aan.	Er is geen USB-flashstation aangesloten op het apparaat. Om op een USB-flashstation op te slaan, sluit u het aan op het apparaat en raakt u [Opnieuw] aan. Om opslaan op het USB-flashstation te annuleren, raakt u [Annuleren] aan. Raak [Op int. SSD opsl.] aan om op de interne SSD van het apparaat op te slaan.
Opslaan op USB-station mislukt. De vermoedelijke oorzaken zijn: <ul style="list-style-type: none"> <li>• Het aantal bestanden of de ruimte is vol.</li> <li>• Het schrijven naar USB-station is niet toegestaan.</li> </ul> Controleer.	U hebt geprobeerd een bestand op te slaan met een naam die al bestaat op het USB-flashstation. Raak [Sluiten] of [Annuleren] aan en wijzig de bestandsnaam, of raak [Op int. SSD opsl.] aan om het bestand op te slaan op de interne SSD van het apparaat.  Er is onvoldoende ruimte beschikbaar op het USB-flashstation. Wijzig de bestemming naar de interne SSD van het apparaat of verwijder overbodige gegevens van het USB-flashstation om voldoende ruimte vrij te maken en sla de gegevens nogmaals op.  Het USB-flashstation is beveiligd tegen schrijven. Raak [Sluiten] of [Annuleren] aan om het opslaan op het USB-flashstation te annuleren, of raak [Op int. SSD opsl.] aan om het bestand op te slaan op de interne SSD van het apparaat.
Er bestaat een bestand met dezelfde naam in de opslaglocatie. Wilt u het overschrijven?	U hebt geprobeerd een bestand op te slaan met een naam die al bestaat op het USB-flashstation. Raak [Doorgaan] aan om het bestaande bestand te overschrijven. Om de bestandsnaam te wijzigen en op te slaan, raakt u [Annuleren] aan en slaat u het bestand opnieuw op.

Melding	Hoe te handelen
Het verzenden van de e-mail is mislukt. Controleer de instelling van de e-mailserver.	De gescande gegevens konden niet via mail verzonden worden. Controleer het volgende. <ul style="list-style-type: none"> <li>• Instelling van de mailserver</li> <li>• Problemen met de mailserver</li> <li>• Aansluiting van netwerkkabels</li> </ul> Raadpleeg "E-mailinstellingen" in de "Beheerdershandleiding" voor meer informatie over het instellen van de mailserver. Of neem contact op met de beheerder van de mailserver.
Het verzenden van de e-mail is mislukt. De grootte van de e-mail overschrijdt de maximale verzendlimiet. Wijzig de instelling van de scanfunctie.	
Het verzenden van de e-mail is mislukt. De e-mailserver werkt mogelijk niet goed. Controleer.	
Afdrukken op envelop. opgegeven. Controleer of instell. zoals 2x-zijdig afdr., afw.eenh.inst. of andere instel. die niet in combi-natie gebruikt kunnen worden geconfigureerd zijn.	Er werden incompatibele instellingen opgegeven voor de envelopetaak. Annuleer de volgende instellingen en verzend de gegevens opnieuw. <ul style="list-style-type: none"> <li>• Dubbelzijdig afdrukken</li> <li>• Functies die zijn opgegeven op de multifunctionele afwerkeenheid</li> </ul> U probeert af te drukken op ander papier dan een envelop terwijl [Dikte] voor het papier type ingesteld is op [Envelop]. Raak [Lade wijzig.] aan en wijzig [Dikte] naar [Standaard].
Een bestand met een groot aantal gegevens wordt momenteel verwerkt. Druk op de knop "Doorgaan" om de verwerking te voltooien, of druk op de knop "Annuleren" om de taak te verwijderen.	Een taak met een grote hoeveelheid gegevens wordt verwerkt. Wanneer een taak een grote hoeveelheid gegevens bevat, is het aan te bevelen dat u deze als een wachttaak behandelt of opslaat in de opslag vooraleer de gegevens worden afgedrukt.
Onvoldoende ruimte op SSD. Verwijder onnodige taken om ruimte vrij te maken op de SSD.	De SSD van het apparaat is vol. Verwijder voltooide taken of onnodige documenten uit de opslag om ruimte vrij te maken op de SSD.
Taaknaam: Deze taak werd verwijderd.	De overeenkomstige taak werd verwijderd op de RISO Console omdat de taak was onderbroken. Verzend de gegevens opnieuw.
Taaknaam: Deze taak kan niet worden uitgevoerd. Controleer het gegevenstype. (De taak werd verwijderd.)	De gespecificeerde taak kan niet worden afgedrukt omdat het bestand wordt gebruikt door de "Software voor definitie streepjescodegebied".
De tijd van de Kerberos-server is mogelijk niet gesynchroniseerd met die van de printer.	Er is een tijdsverschil tussen de interne klok van het apparaat en de Kerberos-server. Neem contact op met uw beheerder. De tijd kan worden gesynchroniseerd met [Synchronisatie NTP-tijd] onder [Beheermenu].



Melding	Hoe te handelen
<p><b>Deze inkt is niet door RISO vervaardigd. Inkt die niet van RISO is kan storingen voor de printer tot gevolg hebben. De schade die veroorzaakt wordt door gebruik van inkt die niet van RISO is, is niet gewaarborgd door de productgarantie of servicecontract. Controleer de garantie of dienstcontract. Wilt u deze inkt gebruiken?</b></p>	<p>Er is een niet-RISO-inktcartridge geplaatst. Neem contact op met uw beheerder om na te gaan of u deze inkt kan gebruiken. Om verder te gaan met de niet-RISO-inktcartridge, raakt u [Ja] aan en voert u de geschikte waarden in op het scherm [Invoer inktinformatie] dat daarna verschijnt. Zie "Het scherm [Invoer inktinformatie] wordt weergegeven." (p.65) voor meer informatie.</p>
<p><b>De nieteenheid (perforatie-eenheid, bovenbakeenheid, stapelbakeenheid, eenheid met de bak voor boekjes, drieslag-uitvoerbakeenheid) van de afwerkeenheid is niet aangesloten. Controleer. (De taak werd verwijderd.)</b></p>	<p>Elke eenheid (nieteenheid, perforatie-eenheid, bovenbakeenheid, stapelbakeenheid, eenheid met de bak voor boekjes, drieslag-uitvoerbakeenheid) van de multifunctionele afwerkeenheid is niet verbonden. Neem contact op met uw dealer of geautoriseerde servicevertegenwoordiger.</p>
<p><b>Het verlagen van de stapelbak is mislukt. Controleer de lade van de afwerkeenheid.</b></p>	<p>Mogelijk blokkeert iets de stapelbak. Zorg dat er zich niets onder of in de buurt van de bak bevindt.</p>
<p><b>Taaknaam: Kan niet afdrukken wegens een fout van de nieteenheid (perforatie-eenheid, bovenbak, stapelbak, boekjeseenheid, drieslag-uitvoerbak) van de afwerkeenheid. U kunt afdrukken zonder de nieteenheid (perforatie-eenheid, bovenbak, stapelbak, boekjeseenheid, drieslag-uitvoerbak) te gebruiken. (De taak werd verwijderd.)</b></p>	<p>Elke eenheid (nieteenheid, perforatie-eenheid, bovenbakeenheid, stapelbakeenheid, eenheid met de bak voor boekjes, drieslag-uitvoerbakeenheid) van de multifunctionele afwerkeenheid kan niet worden gebruikt. Neem contact op met uw dealer of geautoriseerde servicevertegenwoordiger. Als u [Sluiten] aanraakt, kunt u doorgaan met het gebruik van het apparaat, met uitzondering van de eenheid die een fout geeft.</p>
<p><b>Taaknaam: Er is papierformaat aanwezig dat niet uitgevoerd kan worden met de zigzagvouwinstelling. Controleer de afdrukegevens. (De taak werd verwijderd.)</b></p>	<p>Er is een origineelformaat aanwezig dat niet kan worden gebruikt met [Gem. form. zigz.v]. [Gem. form. zigz.v] kan alleen worden gebruikt met combinaties van A4 en A3, B4 en B5 en Letter-LEF en Ledger. Controleer het origineelformaat.</p>
<p><b>Dit papierformaat kan niet worden uitgevoerd met de huidige instelling voor het vouwen van het papier. Controleer de oriëntatie of de instellingen van het geplaatste papier.</b></p>	<p>Raak [Sluiten] aan en wijzig de instellingen. Voor meer informatie over de papierformaten en oriëntaties die kunnen worden gebruikt wanneer u het papier vouwt, raadpleegt u "Vouwen" of "Boekfunctie" in de "Gebruikershandleiding".</p>

Melding	Hoe te handelen
Dit papierformaat kan niet worden uitgevoerd met de huidige instelling voor boekjes. Controleer de oriëntatie of de instellingen van het geplaatste papier.	Raak [Sluiten] aan en wijzig de instellingen. Voor meer informatie over de papierformaten en oriëntaties die kunnen worden gebruikt wanneer u boekjes maakt, raadpleegt u "Boekje" in de "Gebruikershandleiding".
Dit papierformaat kan niet worden uitgevoerd met de huidige instelling voor nieten/perforatie. Controleer de oriëntatie of de instellingen van het geplaatste papier.	Raak [Sluiten] aan en wijzig de instellingen. Voor meer informatie over de papierformaten en oriëntaties die kunnen worden gebruikt tijdens nieten, raadpleegt u het volgende. <ul style="list-style-type: none"> <li>• Wanneer u de offset nietmachine gebruikt "Nieten" in de "Gebruikershandleiding"</li> <li>• Wanneer u de multifunctionele afwerkeenheid gebruikt "Nieten/perforeren" in de "Gebruikershandleiding"</li> </ul>
Controleer de automatisch geregelde stapelbak.	De geleiders van de auto-ctrl. stapelbak zijn niet goed ingesteld. Controleer.
Papier is niet goed geladen in de stapellade van de stapelaar met grote capaciteit. Controleer de stapellade.	De papiergeleiders van de stapelaar met grote capaciteit zijn niet in de juiste positie geplaatst en het papier is niet uitgelijnd. Controleer de afdrukken. Om papier van afwijkend formaat uit te voeren, moet het papierformaat vooraf bij het apparaat worden geregistreerd. Neem voor meer details contact op met uw beheerder.
Papier blijft in de uitwerper van de stapelaar met grote capaciteit. Afdruk kan niet worden uitgevoerd. Verwijder papier uit de uitwerper.	Er ligt papier op de stapelbak van de stapelaar met grote capaciteit. Wanneer er papier op de stapelbak ligt, kunnen de papiergeleiders niet naar de juiste positie voor de volgende taak worden verplaatst. Verwijder het papier. <ul style="list-style-type: none"> <li>•  Wanneer het apparaat wordt ingeschakeld of uit de slaapstand komt, moet het papier uit de stapelbak worden verwijderd, anders kunnen de papiergeleiders niet naar de juiste positie overeenkomstig het papierformaat gaan. Als u de afdrukken niet verwijdert telkens wanneer een afdruktaak voltooid is, is het aan te bevelen dat u bij [Energiebesparingsinstelling] in het beheerdersmenu een langere tijd selecteert voor de slaapstand wordt geactiveerd. Raadpleeg "Energiebesparingsinstelling" in de "Beheerdershandleiding" voor meer informatie over de energiebesparingsinstelling.</li> </ul>
Er bevindt zich papier van gemengdformaat in de stapelaar met grote capaciteit. Verwijder het papier uit de stapellade.	
<b>Taaknaam:</b> Deze taak kan niet in de stapellade van de stapelaar met grote capaciteit worden uitgeworpen. Controleer de instellingen. (De taak werd verwijderd.)	De afdrukken verschijnen niet want de taak bevat foutieve instellingen voor de stapelaar met grote capaciteit (papierformaat, verschillend formaat van originelen of instellingen die niet kunnen worden uitgevoerd). Wijzig de uitwerbak, geef het papierformaat op dat kan worden uitgevoerd of wijzig de instellingen zodat de formaten niet gemengd zijn.

Melding	Hoe te handelen
<p><b>De doorvoereenheid met hoge capaciteit is overbelast met papier. Controleer de standaardlade.</b></p>	<p>Papier dat het maximale aantal bladen overschrijdt dat kan worden geplaatst, is in de doorvoereenheid met hoge capaciteit geplaatst. Verwijder het papier. Raadpleeg "Afdrukpapier" in de "Gebruikershandleiding" voor meer informatie over het maximale aantal bladen dat kan worden geplaatst.</p>
<p><b>Laad papier in Doorvoereenheid met hoge capaciteit. Of controleer de papierdoorvoer en de papierformaat-instellingen.</b></p>	<p>Plaats papier in de doorvoereenheid met hoge capaciteit.</p> <p>De papiergeleiders van de standaardlade komen niet overeen met het formaat van het papier. Stem de papiergeleiders van de standaardlade af op het formaat van het papier. Raak anders [Lade wijzig.] aan en controleer de papierinstellingen.</p>
<p><b>De gegevens die de volgende instellingen bevatten kunnen niet worden gebruikt met overlay.</b></p>	<p>Overlay kan niet worden gebruikt als het geselecteerde overlay-beeld de volgende instellingen bevat. Raak [Sluiten] aan, annuleer deze instellingen en sla de gegevens opnieuw op.</p> <ul style="list-style-type: none"> <li>• Reproductieformaat</li> <li>• Dubbelzijdig</li> <li>• Nieten/perforeren</li> <li>• Combineren</li> <li>• Beeld herhalen</li> <li>• Boekje</li> <li>• Boekfunctie</li> <li>• Vouwen</li> <li>• Verschillend formaat origineel</li> <li>• Prioriteit verwerkingssnelheid (beeldkwaliteit)</li> <li>• Programma</li> <li>• Omslagblad toevoegen</li> <li>• Beeld automatisch draaien</li> </ul>
<p><b>De standaardlade (papierlade 1, papierlade 2, papierlade 3, extra lade) is niet beschikbaar. (De taak werd verwijderd.)</b></p>	<p>Er heeft zich een probleem voorgedaan met de standaardlade (met papierlade 1, papierlade 2, papierlade 3 of de extra lade) waarin de scheidingspagina's of omslagbladen geplaatst zijn. Raak [Sluiten] aan, controleer de standaardlade (papierlade 1, papierlade 2, papierlade 3 of de extra lade) en verzend de gegevens opnieuw.</p>
<p><b>IP-adres van LAN0 en LAN1, of netwerksegment kunnen in conflict zijn. Controleer de netwerkinstellingen van LAN0 en LAN1.</b></p>	<p>Hetzelfde IP-adres (segment) is ingesteld voor LAN0 en LAN1 van het apparaat. Wijs bij het handmatig toewijzen van de IP-adressen een verschillend IP-adres toe aan LAN0 en LAN1. Controleer het IP-adres bij [Netwerkinstelling (IPv4)] of [Netwerkinstelling (IPv6)] onder [Beheermenu].</p>

## <I000-0000> Informatie

Deze meldingen worden weergegeven wanneer onderhoud van het apparaat is vereist.

Melding	Hoe te handelen
<b>De opvangbak moet binnenkort worden vervangen. Neem contact op met uw dealer en houd een nieuwe opvangbak klaar.</b>	<p>De opvangbak moet worden vervangen. Neem contact op met uw dealer of geautoriseerde servicevertegenwoordiger.</p> <ul style="list-style-type: none"><li> <b>Afdrukken is niet mogelijk wanneer de opvangbak vol is. Bel onmiddellijk de klantenservice wanneer deze melding wordt weergegeven.</b></li></ul>
<b>De transportband is vuil. Een vuile transportband zorgt voor onnauwkeurig afdrukken. Neem contact op met uw dealer.</b>	<p>De transportband moet worden gereinigd. Neem contact op met uw dealer of geautoriseerde servicevertegenwoordiger.</p> <ul style="list-style-type: none"><li> <b>Het formaat en de positie van het papier kunnen niet worden gedetecteerd wanneer de transportband vuil is, wat tot foutieve afdrukken leidt. Het reinigingswerk moet worden uitgevoerd door personeel van de technische dienst. Bel onmiddellijk de klantenservice wanneer deze melding wordt weergegeven. Zolang de transportband niet gereinigd is, zijn de marges rond de randen van het papier 5 mm, ongeacht de instelling voor het afdrukbaar gebied.</b></li></ul>
<b>Onderdelen van de offset nietmachine moeten worden vervangen. Neem contact op met uw dealer.</b>	<p>Neem contact op met uw dealer of geautoriseerde servicevertegenwoordiger. Als u [Sluiten] aanraakt, kunt u doorgaan met het gebruik van de apparaatfuncties, met uitzondering van de offset nietmachine. Afdrukken is mogelijk met een andere stapelbak.</p>
<b>Inkpatroon is bijna op. Gebruik of vervang de inktcartridge binnenkort.</b>	<p>Gebruik de inktcartridge voor een optimale afdrukkwaliteit binnen ongeveer 24 maanden na de productiedatum (indien bewaard bij kamertemperatuur).</p>





## Hoofdstuk 2 Problemen oplossen

2

In dit hoofdstuk wordt beschreven wat u moet doen wanneer er zich een probleem voordoet. Gebruik de informatie in dit hoofdstuk om u te helpen bij het oplossen van storingen.

Probleem	Zie
<b>Papierstoringen</b>	p.27
<b>Algemene probleemoplossing voor dit apparaat</b>	
Het apparaat doet het helemaal niet. / Er wordt niets weergegeven op het aanraakscherm wanneer het apparaat wordt ingeschakeld.	p.35
Er wordt niets weergegeven op het aanraakscherm, ook niet wanneer de knoppen op het bedieningspaneel worden aangeraakt.	p.35
Het bedieningspaneel loopt vast tijdens het afsluiten en doet niets meer.	p.35
De scanner werkt niet.	p.35
De afdrukresultaten zijn licht of donker.	p.35
Bij kopiëren of scannen wordt het in de ADF (Automatic Document Feeder) geplaatste origineel niet goed ingevoerd.	p.36
Afdrukken of kopieën vertonen witte strepen of zijn onduidelijk.	p.36
De afdrukresultaten zijn vuil of vertonen zwarte strepen.	p.36
De gekopieerde of gescande gegevens zijn wazig of een deel van de gegevens is niet afgedrukt.	p.37
De achterzijde van het origineel is zichtbaar.	p.37
Er treedt moiré-interferentie op.	p.37
Het papier wordt vuil. / De afdruk is niet goed uitgelijnd.	p.37
Er wordt geen papier toegevoerd. / De achterzijde van een briefkaart is beschadigd. / Er worden meerdere bladen papier ingevoerd.	p.38
Er treedt een meervoudige invoerfout op ondanks het feit dat er geen meerdere bladen papier werden ingevoerd, of er treden vaak meervoudige invoerfouten op.	p.39
<b>Problemen oplossen voor het printerstuurprogramma en het afdrukken</b>	
Er kan niet worden afgedrukt vanaf een computer.	p.40
Kan niet goed afdrukken op papier van afwijkend formaat.	p.40
Bij het afdrukken van een document met meerdere pagina's, worden sommige pagina's afgedrukt op een onjuist papierformaat.	p.41
Het duurt lang voordat er wordt afgedrukt. / Bij het afdrukken van meerdere kopieën produceert de printer na het afdrukken van elke kopie een piepton.	p.41
De PIN-code voor een taak is verloren gegaan.	p.41
[Kleurendr.] en [Auto] worden niet weergegeven in het menu [Kleurmodus] op het scherm van het printerstuurprogramma.	p.41
De items van [Nieten] en [Uitvoerbak] kunnen niet geselecteerd worden op het scherm van het printerstuurprogramma.	p.41
Pagina's om af te drukken kunnen niet worden opgegeven.	p.41
Er wordt maar één kopie (pagina) afgedrukt terwijl er meerdere kopieën (pagina's) zijn opgegeven.	p.41
Een deel van het beeld ontbreekt.	p.42

Probleem	Zie
Kan een taak op het scherm [Taakstatus] niet opnieuw afdrukken.	p.42
Na het onderbreken van een taak of het uit- en weer inschakelen van het apparaat, is het niet geweten hoeveel van de afdruk voltooid is.	p.42
Papier is geplaatst maar de foutmelding "Plaats papier." wordt weergegeven.	p.42
De resultaten van de kleurafdruk zijn niet goed.	p.42
Afgedrukte beelden zijn licht of vaag.	p.43
De papierranden worden vuil.	p.43
Beelden zijn licht of donker.	p.43
Dubbelzijdig afdrukken is niet mogelijk met het papier dat in de standaardlade is geplaatst.	p.43
De verzonden gegevens zijn een verbroken taak geworden.	p.43
De kleuren van een streepjescodeachtergrond of beelden in de buurt ervan kunnen niet afgedrukt worden.	p.43
De volgorde van de indeling is niet correct.	p.44
Wanneer de plaatsing gespecificeerd is, worden de paginanummers niet op beide zijden van het papier gestempeld.	p.44
Er ontbreekt een deel van het origineel (beeld) in de gevormde poster.	p.44
Een deel van de poster is gevormd met een of meerdere lege pagina's. / Het afgedrukte beeld van de poster is niet in het midden gevormd.	p.44
Kan de afgedrukte bladen papier niet goed samenkleven om een poster te vormen. / Snijden langs de snijlijnen (positiemarkeringen) is mislukt.	p.44
Kan de afgedrukte bladen papier niet goed samenkleven om een poster te vormen.	p.44
<b>Problemen oplossen voor kopiëren</b>	
Er ontbreekt een deel van het origineel op de gekopieerde gegevens.	p.46
Er werd dubbelzijdig afgedrukt maar de achterkant van een of meer pagina's is blanco.	p.46
Dubbelzijdig kopiëren kan niet worden uitgevoerd voor het papier dat in de standaardlade is geplaatst.	p.46
Kan meerdere originelen niet samen als één taak kopiëren.	p.46
Het papier is op de verkeerde positie geniet.	p.47
<b>Problemen oplossen voor scannen</b>	
Er zijn geen gescande gegevens op het scanscherm van de RISO Console.	p.49
Er ontbreekt een deel van het origineel op de gescande gegevens.	p.49
De kleurmodus is ingesteld op [Auto] maar het apparaat identificeert kleuroriginelen niet automatisch.	p.49
De gescande gegevens kunnen niet op een computer op het netwerk opgeslagen worden.	p.49
<b>Problemen oplossen voor opslag en USB</b>	
Bestanden die opgeslagen zijn op een USB-flashstation, worden niet weergegeven op de printer.	p.50
Kan niet goed afdrukken op papier van afwijkend formaat.	p.50
Papier is geplaatst maar de foutmelding "Plaats papier." wordt weergegeven.	p.50
De resultaten van de kleurafdruk zijn niet goed.	p.51
Dubbelzijdig afdrukken is niet mogelijk met het papier dat in de standaardlade is geplaatst.	p.51

Probleem	Zie
Er ontbreekt een deel van het origineel op de gekopieerde gegevens.	p.51
Er ontbreekt een deel van het origineel op de gescande gegevens.	p.51
De kleurmodus is ingesteld op [Auto] maar het apparaat identificeert kleuroriginelen niet automatisch.	p.52
<b>Problemen oplossen voor de multifunctionele afwerkeenheid en offset nietmachine</b>	
De multifunctionele afwerkeenheid of offset nietmachine werkt niet.	p.53
Bij het kopiëren van het origineel wordt het papier op de verkeerde plaats geniet.	p.53
Het uitgevoerde papier wordt niet geniet of de nietjes gaan er niet goed doorheen, ze buigen of breken bijvoorbeeld. / Papier wordt niet uitgevoerd uit de offset nietmachine.	p.53
Bladen komen los naar buiten op de offset nietmachine. / Afdrukken zijn omgekruld.	p.54
<b>Probleemoplossing voor de papierlade</b>	
Er is papier vastgelopen in de papierlade. / De lade kan niet goed worden uitgetrokken.	p.59
<b>Problemen oplossen voor de doorvoereenheid met hoge capaciteit</b>	
Hoewel het papier in de doorvoereenheid met hoge capaciteit op is, gaat de standaardlade niet naar de onderste positie maar stopt deze halverwege.	p.60
De papiergeleiders kunnen niet worden aangepast, waardoor het papier kan buigen, kromtrekken of slecht uitgelijnd kan zijn.	p.60
<b>Problemen oplossen voor de stapelaar met grote capaciteit</b>	
De stapelbak gaat niet omlaag en het is moeilijk om de afdrukken te verwijderen.	p.61
De stapelbak gaat omlaag telkens wanneer een taak is afgedrukt en het is niet mogelijk om continu af te drukken.	p.61
<b>Problemen oplossen voor de IC-kaartlezer</b>	
Kan niet aanmelden met de IC-kaart.	p.62
Er ontbreekt een geregistreerde IC-kaart.	p.62
<b>Andere problemen</b>	
De voorklep kan niet worden geopend.	p.63
De juiste gebruikersnaam wordt niet weergegeven wanneer de indexknop op het scherm [Aanmelden] wordt aangeraakt.	p.63
Een taak met een PIN-code kan niet worden verwijderd.	p.63
De printer ontwaakt niet automatisch.	p.63
Het RISO Console-scherm wordt niet weergegeven.	p.63
Sommige modusknoppen worden niet weergegeven op het RISO Console-scherm.	p.63
Hoe kan ik papier toevoegen tijdens het afdrukken?	p.63
Er kan niet worden afgedrukt vanaf de computer wanneer externe serverauthenticatie wordt gebruikt.	p.64
Kan de instellingen van de papierlade niet wijzigen.	p.65
Kan de firmware niet downloaden.	p.65
Het scherm [Invoer inktinformatie] wordt weergegeven.	p.65
<b>Problemen oplossen voor de optionele PS-kit</b>	
Bestanden die opgeslagen zijn op een USB-flashstation, worden niet weergegeven op de printer.	p.66

Probleem	Zie
De afdruk duurt lang wanneer Mac OS wordt gebruikt. / Afdrukken is niet mogelijk met de huidige instellingen.	p.66
Wanneer Mac OS wordt gebruikt om een document met meerdere pagina's af te drukken, worden sommige pagina's afgedrukt met een onjuist papierformaat.	p.66
Wanneer u een PDF-bestand rechtstreeks vanaf een USB-flashstation afdrukt, wordt er een papier met daarop de tekst "Implementation limit exceeded (Implementatielimiet overschreden)" afgedrukt.	p.66

# Papierstoringen

Als er een papierstoring optreedt in het apparaat of de optionele apparatuur, stopt het afdrucken, knippert de fout-led op het bedieningspaneel rood en wordt de locatie van de papierstoring aangegeven op het aanraakscherm. Volg de procedure die wordt weergegeven op het aanraakscherm om het vastgelopen papier te verwijderen en het afdrucken te hervatten.

## ⚠ LET OP

Wees voorzichtig met uitstekende onderdelen en metalen aansluitingen wanneer u uw hand in het apparaat steekt om bijvoorbeeld vastgelopen papier te verwijderen. Anders kunt u letsels oplopen.



- Meer informatie over het oplossen van een papierstoring in de ADF (Automatic Document Feeder) vindt u onder "Bij kopiëren of scannen wordt het in de ADF (Automatic Document Feeder) geplaatste origineel niet goed ingevoerd." (p.36).

## 1 Raak de knop aan die de locatie van de papierstoring aangeeft om weer te geven hoe u het vastgelopen papier kunt verwijderen.

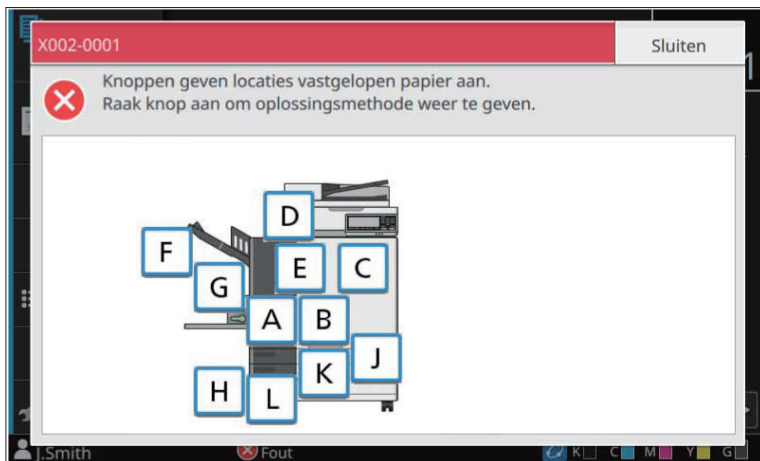

## 2 Volg de procedure die wordt weergegeven op het aanraakscherm om het papier te verwijderen.

Raak [Terug] of [Verder] aan om de vorige of volgende pagina weer te geven.

De volgende schermafbeeldingen zijn voorbeelden van hetgeen wordt weergegeven wanneer er een papierstoring is opgetreden.

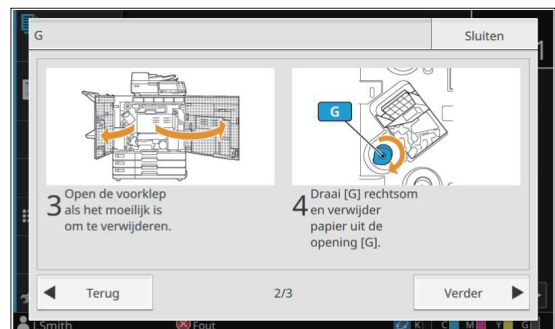
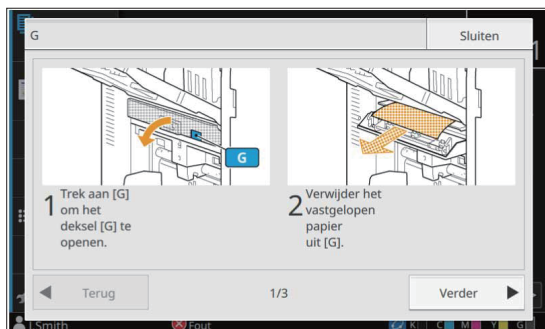

### 3 Raak [Sluiten] aan.

Ga terug naar het scherm in Stap 1. Controleer of de knop die de locatie van de papierstoring aangaf, is gedoofd. Wanneer alle vastgelopen papier verwijderd is en de klep gesloten is, verdwijnt het fout scherm en verschijnt het vorige scherm.



- Zolang er alfabetknoppen op het scherm worden weergegeven, is er nog papier aanwezig op de aangegeven locatie. Herhaal Stap 1 tot 3 om het vastgelopen papier te verwijderen.

## Voorzorgsmaatregelen voor het verwijderen van vastgelopen papier

- Verwijder het vastgelopen papier langzaam en voorzichtig. Let op dat er geen resten papier in het apparaat achterblijven.
- Als er een papierstoring optreedt tijdens het afdrukken van meerdere bladen papier, kan het gebeuren dat er naast het blad papier dat de storing veroorzaakte ook andere bladen papier in de papierbaan achterblijven. Indien er gebruik wordt gemaakt van een interne knop om vastgelopen papier te verwijderen, dient u na het verwijderen van het eerste blad papier de knop vier of vijf keer te verdraaien om te kijken of er nog meer bladen papier in het apparaat vastzitten.
- Afhankelijk van de plaats van de papierstoring kan het eenvoudiger zijn om het vastgelopen papier te verwijderen door het papier beetje bij beetje op te rollen.
- Om de module op locatie [Y] naar zijn oorspronkelijke positie terug te brengen, plaatst u de module volledig in de lade en drukt u de greep omlaag tot u een klik hoort (zoals aangegeven met pijl ② hieronder). De module is bevestigd wanneer deze volledig ingevoerd is.

### Voorbeeld van het verwijderen van vastgelopen papier op locatie [Y]

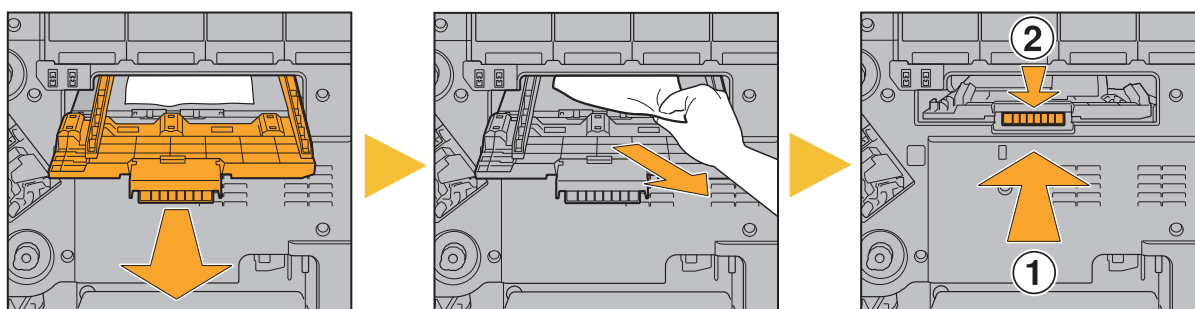

- U kunt de opening om papier te verwijderen (zoals hieronder weergegeven) er alleen uittrekken wanneer er een papierstoring optreedt.
- De printkoppen bevinden zich binnenin de bovenkant van de opening voor het verwijderen van papier. Zorg ervoor dat u tijdens het verwijderen van vastgelopen papier uit de opening de printkoppen niet aanraakt om te vermijden dat er inkt op uw hand of mouw terecht komt.
- Knop "C2" wordt gebruikt wanneer de stapelbak bevestigd is aan de rechterzijde van het apparaat.

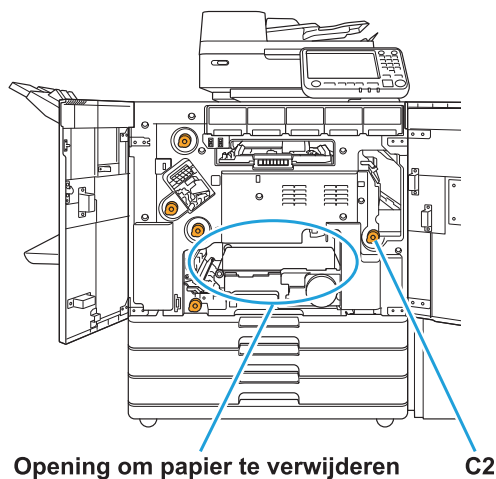

## Veelvoorkomende papierstoringen

Als er regelmatig papierstoringen optreden, controleert u de volgende punten nogmaals.

- Er zit niet meer papier in de standaardlade of papierlade dan is toegestaan.
- De papiergeleiders en stop zijn juist gepositioneerd en het papier is op de juiste manier in het apparaat gelegd.

**Voorbeeld van het instellen van de papierlade:**

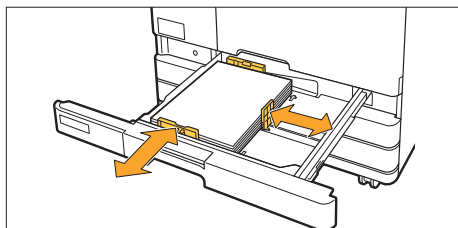

- Het apparaat detecteert het formaat van het papier op basis van de positie van de stop en papiergeleiders. Zorg ervoor dat de geleiders en stop tegen de rand van het papier rusten.
- Leg niets (bv. reservepapier) op de sensor voor het detecteren van het papierformaat wanneer u papier van A4- of A5-formaat plaatst. Als de sensor bedekt is, kan het apparaat het papierformaat niet correct detecteren.

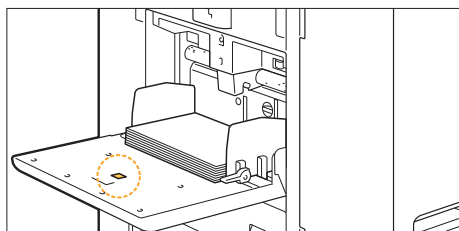

- Het geplaatste papier komt overeen met de instellingen bij [Papierselectie] - [Papierlade-instelling].



- Sommige instellingen (bv. de tijd voor het invoeren van papier) worden aangepast aan de geselecteerde papierdikte.

- Er is geschikt papier geplaatst.  
Met name gekreukt of omgekruld papier kan papierstoringen veroorzaken; gebruik dus geen dergelijk papier.

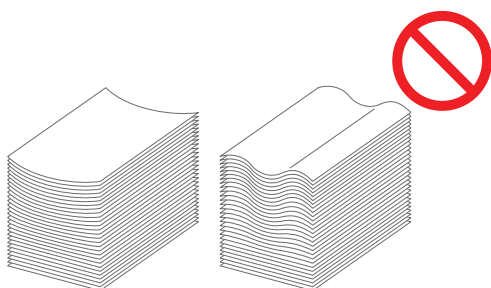

- Bij gebruik van papier met een afwijkend formaat dient het papierformaat van tevoren te worden geregistreerd in het beheerdersmenu. Neem contact op met uw beheerder. Om papier met een afwijkend formaat te gebruiken dat niet geregistreerd is, selecteert u [Papierselectie] - [Papierlade-instelling] - [Papierformaat] en geeft u het formaat op bij [Handmat.].



- Wanneer u papier gebruikt waarvan een zijde al bedrukt is of dat een donkere kleur heeft, kan het apparaat één blad papier foutief als meerdere bladen detecteren. Stel [Ctrl2x invoer] in op [OFF].

Scherf [Print] ▶ selecteer de taak ▶ [Instel. wijzigen] in het submenu ▶ [Papierselectie] ▶ [Papierlade-instelling] ▶ stel [Ctrl2x invoer] in op [OFF]

Scherf [Opslag] - [Laden] ▶ selecteer de map ▶ selecteer het document ▶ [Instel. wijzigen] in het submenu voor het document ▶ [Papierselectie] ▶ [Papierlade-instelling] ▶ stel [Ctrl2x invoer] in op [OFF]

Scherf [USB] - [Laden] ▶ selecteer de map ▶ [Openen] ▶ selecteer het document ▶ [Instel. wijzigen] in het submenu ▶ [Papierselectie] ▶ [Papierlade-instelling] ▶ stel [Ctrl2x invoer] in op [OFF]

Scherf [Kopie] ▶ [Papierselectie] ▶ [Papierlade-instelling] ▶ stel [Ctrl2x invoer] in op [OFF]

Scherf [Opslag] - [Opslaan] ▶ selecteer de map ▶ [Doc. opsl] ▶ [Papierselectie] ▶ [Papierlade-instelling] ▶ stel [Ctrl2x invoer] in op [OFF]

Scherf [Thuis1] ▶ [Systeeminformatie] ▶ [Papierlade-instelling] ▶ stel [Ctrl2x invoer] in op [OFF]



- **Stel [Ctrl2x invoer] na het afdrukken terug in op [ON]. Als u deze instelling op [OFF] laat staan, kunnen er andere problemen optreden.**





- Voor meer informatie over het plaatsen van papier en de soorten papier die kunnen worden gebruikt, raadpleegt u "Papier plaatsen" en "Afdrukpapier" in de "Gebruikershandleiding".

# Papierbaan

Dit hoofdstuk beschrijft de baan die het papier tijdens het afdrucken doorheen het apparaat volgt. Raadpleeg deze informatie om vastgelopen papier uit het apparaat te verwijderen.

Tijdens het afdrucken wordt het papier zoals hieronder weergegeven door het apparaat gevoerd.

-  Ononderbroken lijn: papierbaan bij enkelzijdig afdrucken
-  Stippellijn: papierbaan bij dubbelzijdig afdrucken

<Wanneer u de bak voorzijde onder gebruikt>

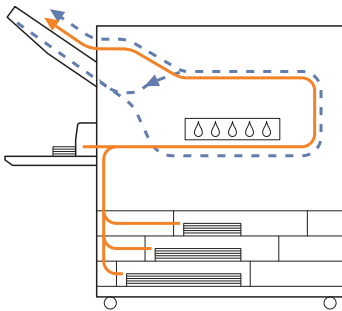

<Wanneer u de offset nietmachine gebruikt>

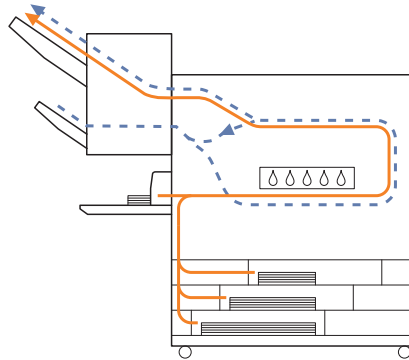

<Wanneer u de stapelbak gebruikt>

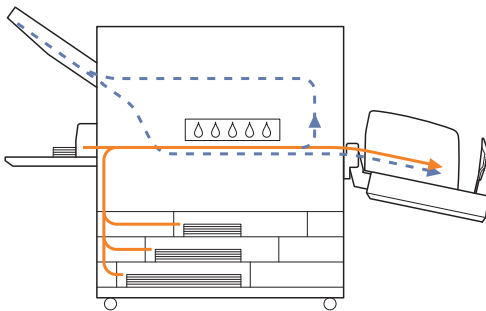

<Wanneer u de extra lade gebruikt>

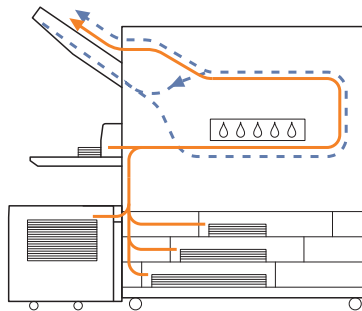

### <Wanneer u de multifunctionele afwerkeenheid gebruikt>

De papierbaan in de multifunctionele afwerkeenheid is dezelfde bij enkelzijdig en dubbelzijdig afdrucken.

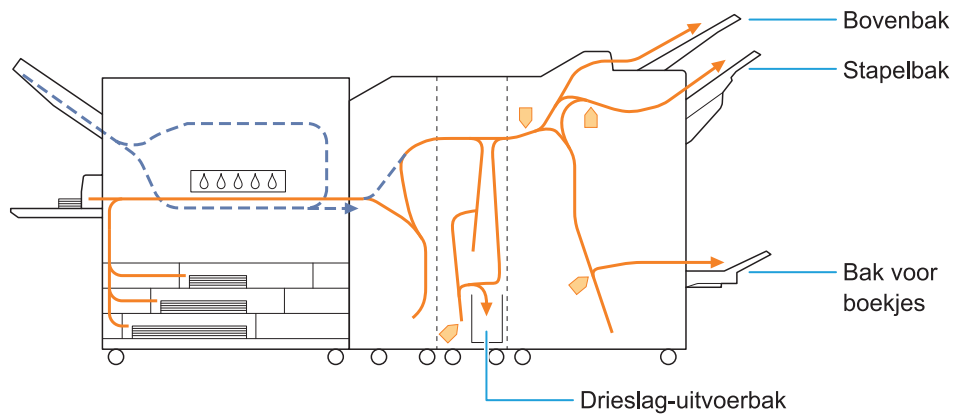

- De lade naar waar het gedrukte materiaal wordt uitgevoerd, is verschillend afhankelijk van de geconfigureerde functies van de multifunctionele afwerkeenheid.
- Zie de volgende pagina voor meer informatie over de papierbaan bij gebruik van de multifunctionele afwerkeenheid.

## ■ Bij verbinding met de multifunctionele afwerkeenheid

Hieronder vindt u een beschrijving van de papierbaan bij het uitvoeren van afdrukken met de bedrukte zijde naar boven voor zowel enkelzijdig als dubbelzijdig afdrukken.

### ● Bij nieten

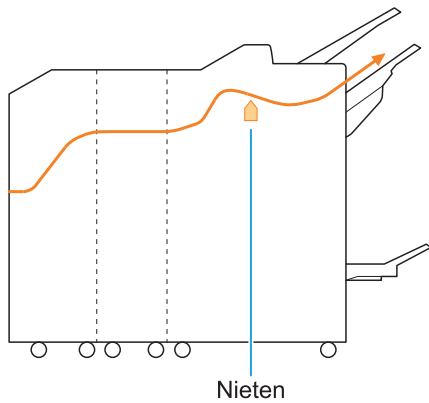

### ● Bij perforeren

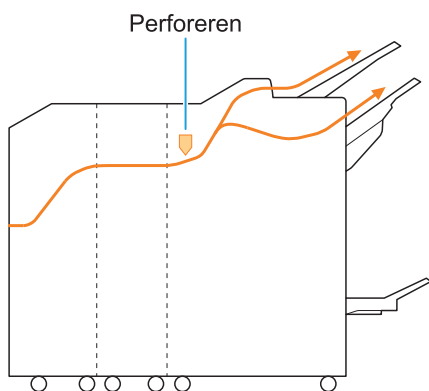

### ● Bij nieten en perforeren

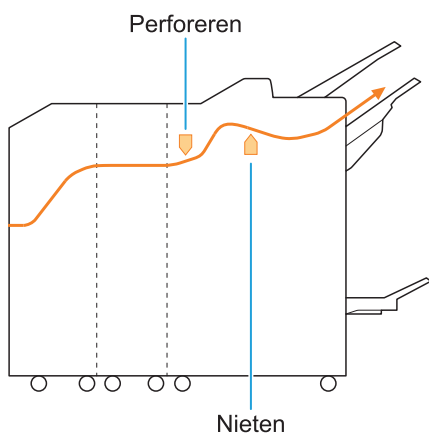

### ● Bij boekfunctie/enkelvoud

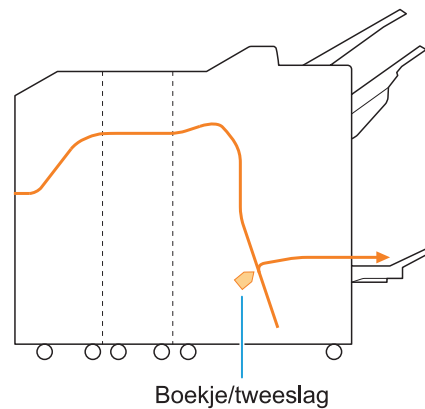

## ■ Wanneer de vouweenheid is toegevoegd

### ● Bij drieslag

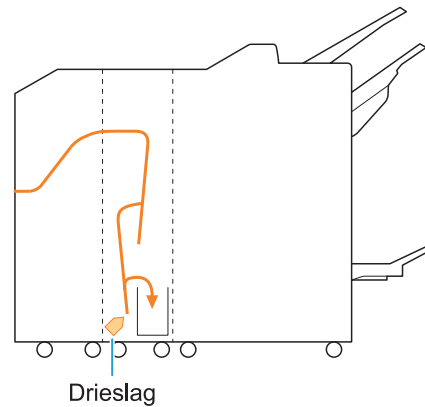

### ● Bij zigzagvouw

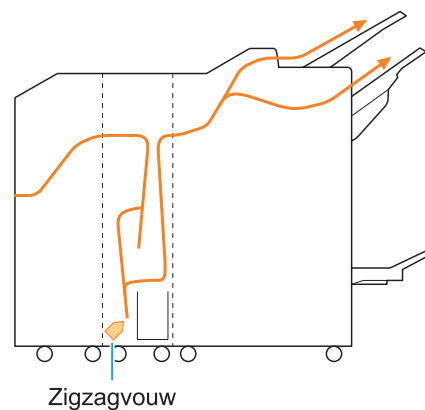

# Algemene probleemoplossing voor dit apparaat

Dit hoofdstuk beschrijft hoe u algemene problemen kunt oplossen die zich in de verschillende modi kunnen voordoen.

## ? Het apparaat doet het helemaal niet. / Er wordt niets weergegeven op het aanraakscherm wanneer het apparaat wordt ingeschakeld.

- Zorg ervoor dat de hoofdschakelaar is ingeschakeld.
- Zorg ervoor dat de voedingsstekker van het apparaat goed in het stopcontact is gestoken.
- Zorg ervoor dat het netsnoer goed verbonden is met het apparaat.
- Zorg ervoor dat de zekering niet is gesprongen.

## ? Er wordt niets weergegeven op het aanraakscherm, ook niet wanneer de knoppen op het bedieningspaneel worden aangeraakt.

### Mogelijk is de slaapstand geactiveerd op het apparaat.

Als het apparaat een tijd niet bediend wordt, schakelt het automatisch over naar de slaapstand overeenkomstig de beheerderinstellingen. Druk op de [Ontwaak]-toets.

## ? Het bedieningspaneel loopt vast tijdens het afsluiten en doet niets meer.

Als er na ongeveer 10 minuten nog steeds niets is gewijzigd op het scherm, volgt u de onderstaande procedure om het apparaat opnieuw op te starten.

### 1 Houd de [Net]-toets op het bedieningspaneel ten minste 10 seconden ingedrukt.

Het apparaat wordt uitgeschakeld.

### 2 Druk opnieuw op de [Net]-toets.

## ? De scanner werkt niet.

- Zorg ervoor dat de voedingsstekker van de scanner goed in het stopcontact is gestoken.
- Zorg ervoor dat de USB-kabel goed aangesloten is op de printer en scanner.

## ? De afdrukresultaten zijn licht of donker.

### De dichtheid is mogelijk niet goed ingesteld.

#### Voor afdrukken:

Pas de instelling [Afdrukdichtheid] op het tabblad [Beeld] op het scherm van het printerstuurprogramma aan.

#### Voor kopiëren en scannen:

Configureer de instelling [Scanniveau] om in overeenstemming met het origineel te kopiëren.

Scherf [Kopie] / scherm [Scannen] ▶  
[Scanniveau]

Scherf [Opslag] - [Opslaan] / scherm [USB] -  
[Opslaan] ▶ selecteer de map ▶ [Doc. ops!]  
▶ [Scanniveau]

### Als u afdrukt of kopieert, komt de instelling voor het papiertype mogelijk niet overeen met het papiertype dat in de standaardlade of papierlade is geplaatst.

Zorg ervoor dat het papiertype correct ingesteld is.

#### Voor afdrukken:

Scherf [Print] ▶ selecteer de taak ▶ [Instel.  
wijzigen] in het submenu ▶ [Papiertype] ▶  
[Papierlade-instelling] ▶ [Papiertype]

Scherf [Opslag] - [Laden] ▶ selecteer de map  
▶ selecteer het document ▶ [Instel. wijzigen]  
in het submenu voor het document ▶  
[Papiertype] ▶ [Papierlade-instelling] ▶  
[Papiertype]

Scherf [USB] - [Laden] ▶ selecteer de map ▶  
[Openen] ▶ selecteer het document ▶ [Instel.  
wijzigen] in het submenu ▶ [Papiertype] ▶  
[Papierlade-instelling] ▶ [Papiertype]

## Voor kopiëren:

Schermb [Kopie] ▶ [Papiersselectie] ▶ [Papierlade-instelling] ▶ [Papiertype]

Schermb [Opslag] - [Opslaan] ▶ selecteer de map ▶ [Doc. opsl] ▶ [Papiersselectie] ▶ [Papierlade-instelling] ▶ [Papiertype]

**?** Bij kopiëren of scannen wordt het in de ADF (Automatic Document Feeder) geplaatste origineel niet goed ingevoerd.

### Het origineel is mogelijk te klein.

Het minimumformaat van originelen die in de ADF kunnen worden geplaatst is 100 mm × 148 mm. Als het origineel te klein is, wordt het mogelijk niet juist door de ADF ingevoerd en kan er een papierstoring optreden. Plaats originelen die kleiner zijn dan 100 mm × 148 mm op de glasplaat.



- Zelfs als het formaat van het origineel geschikt is, kan het afhankelijk van de dikte van het papier, het papiertype of andere kenmerken mogelijk niet worden gescand met de ADF. Raadpleeg "Originelen" in de "Gebruikershandleiding" voor meer informatie.

**Probeer het volgende als het niet lukt om het papier te verwijderen dat in de ADF (Automatic Document Feeder) vastgelopen is.**

- Als u vastgelopen papier aantreft wanneer u de originelenklep opent, draai dan aan de zijkant aan de blauwe draaiknop om het papier makkelijker te verwijderen.

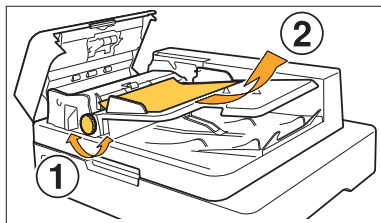

- Als u geen vastgelopen papier aantreft wanneer u de originelenklep opent, controleer dan de binnenkant van de ADF (Automatic Document Feeder). Draai de blauwe draaiknop aan de onderzijde naar rechts om het vastgelopen papier naar de uitwerpzone te brengen, waar u het vervolgens eenvoudig kunt verwijderen.

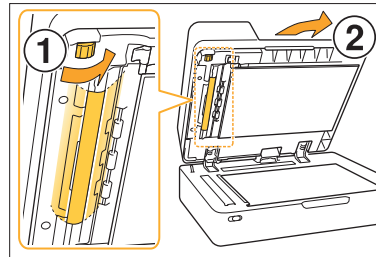

**?** Afdrukken of kopiëren vertonen witte strepen of zijn onduidelijk.

### De printkoppen zijn mogelijk verstopt.

Voer [Reiniging van de afdrukkop] uit om de printkoppen te ontstoppen.

Schermb [Thuis1] ▶ [Onderhoud] ▶ [Reiniging van de afdrukkop] ▶ [Normale reiniging]  
Als het probleem hierdoor niet wordt opgelost, voert u [Sterke reiniging] uit.

**?** De afdrukresultaten zijn vuil of vertonen zwarte strepen.

### Mogelijk is er papier in het apparaat geplaatst dat niet geschikt is voor afdrukken of kopiëren.

Controleer het type papier dat in de standaardlade of papierlade is geplaatst. Raadpleeg "Afdrukpapier" in de "Gebruikershandleiding" voor meer informatie.

### U gebruikt mogelijk omgekruld papier voor afdrukken of kopiëren.

Omgekruld papier kan in contact komen met de printkoppen, waardoor het papier vuil wordt. Dit kan de printkoppen beschadigen; maak daarom geen gebruik van omgekruld papier.

### De instelling [Scanniveau] is mogelijk te donker ingesteld om te kopiëren of scannen.

Pas de instelling van [Scanniveau] aan.

Schermb [Kopie] / scherm [Scannen] ▶ [Scanniveau]

Schermb [Opslag] - [Opslaan] / scherm [USB] - [Opslaan] ▶ selecteer de map ▶ [Doc. opsl] ▶ [Scanniveau]

**Wanneer u kopieert of scant, is de originelenklep mogelijk niet goed gesloten.**  
Sluit de originelenklep van de scanner volledig om ervoor te zorgen dat er geen licht binnenkomt.

**Wanneer u kopieert of scant, kunnen de hierna vermelde onderdelen vuil zijn.**

Veeg ze af met een zachte doek.

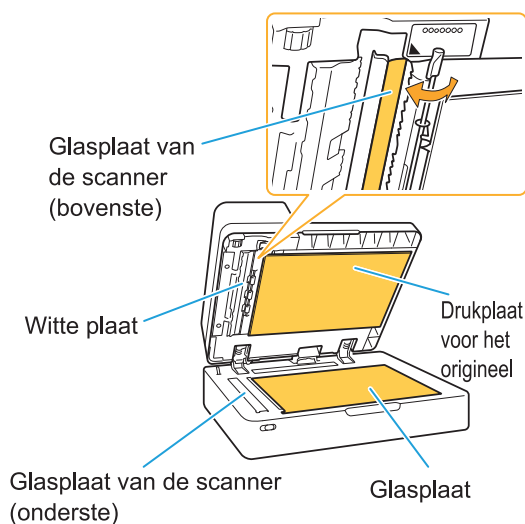

- Stof, vuil, inkt, lijm of correctievloeistof die kleeft aan het witte blad van de ADF, de glasplaat of het scanglas kan resulteren in gekopieerde of gescande gegevens die niet schoon zijn. Reinig regelmatig. Raadpleeg "Onderhoud van de scanner" in de "Beknopte handleiding" voor meer informatie.

### ? De gekopieerde of gescande gegevens zijn wazig of een deel van de gegevens is niet afgedrukt.

**Het origineel maakt mogelijk niet volledig contact met de glasplaat.**

Sluit de originelenklep zodat het origineel volledig plat tegen de glasplaat ligt.

**De scanner werd mogelijk blootgesteld aan trillingen.**

Scan het origineel nogmaals zonder de scanner bloot te stellen aan trillingen.

**Mogelijk probeert u op vochtig papier te kopiëren.**

Als het papier vocht bevat, is het mogelijk dat een deel van de gekopieerde gegevens niet kan worden afgedrukt of dat de afdrucken wazig zijn. Gebruik droog papier.

### ? De achterzijde van het origineel is zichtbaar.

**Wanneer u een origineel op dun papier kopieert of scant, kan het beeld aan de achterzijde van het origineel of op de volgende pagina worden geregistreerd in de beeldgegevens.**

- Stel [Scanniveau] in op een lichtere instelling.

Scherf [Kopie] / scherm [Scannen] ▶ [Scanniveau]

Scherf [Opslag] - [Opslaan] / scherm [USB] - [Opslaan] ▶ selecteer de map ▶ [Doc. opsl] ▶ [Scanniveau]

- Plaats een stuk zwart papier tegen de achterzijde van het origineel en kopieer of scan het origineel opnieuw.
- Bij het kopiëren of scannen van een origineel met een basiskleur (bv. een krant of tijdschrift), kunt u de instelling [Basiskleurniveau] gebruiken om het basiskleurniveau aan te passen.

Scherf [Kopie] / scherm [Scannen] ▶ [Basiskleurniveau]

Scherf [Opslag] - [Opslaan] / scherm [USB] - [Opslaan] ▶ selecteer de map ▶ [Doc. opsl] ▶ [Basiskleurniveau]

### ? Er treedt moiré-interferentie op.

**Moiré-interferentie (rasterschaduw) kan gemakkelijk ontstaan bij het kopiëren of scannen van bijvoorbeeld foto's die voor publicatie werden gerasterd.**

Moiré-interferentie kan verminderd worden door de instelling [Moiré-verwijder.] te configureren.

Scherf [Kopie] / scherm [Scannen] ▶ [Beeldaanpassing] ▶ [Moiré-verwijder.]

Scherf [Opslag] - [Opslaan] / scherm [USB] - [Opslaan] ▶ selecteer de map ▶ [Doc. opsl] ▶ [Beeldaanpassing] ▶ [Moiré-verwijder.]

### ? Het papier wordt vuil. / De afdruk is niet goed uitgelijnd.

**Het papier is mogelijk te donker om te worden bedrukt.**

Wanneer op donker gekleurd papier wordt gedrukt, kan het apparaat mogelijk het papierformaat niet detecteren, wat resulteert in een slecht uitgelijnde afdruk, beeldverlies of vuile papierranden.

### Het papierformaat is mogelijk niet correct ingesteld.

Zorg er bij het instellen van het papierformaat voor dat de instellingen bij [Papierformaat] en [Papiertype] op het scherm van het printerstuurprogramma overeenstemmen met de instellingen op het apparaat.

Zorg ervoor dat hetzelfde papierformaat en -type ingesteld is op het apparaat en in het printerstuurprogramma.

Schermb [Print] ▶ selecteer de taak ▶ [Instel. wijzigen] in het submenu ▶ [Papiertype] ▶ [Papierlade-instelling] ▶ [Papierformaat] of [Papiertype]

### ? Er wordt geen papier toegevoerd. / De achterzijde van een briefkaart is beschadigd. / Er worden meerdere bladen papier ingevoerd.

#### De instelling [Dikte] bij [Papiertype] stemt mogelijk niet overeen met de eigenschappen van het papier (dikte van het papier).

Zorg ervoor dat de instelling [Dikte] onder [Papiertype] juist geconfigureerd is.

##### Voor afdrukken:

Schermb [Print] ▶ selecteer de taak ▶ [Instel. wijzigen] in het submenu ▶ [Papiertype] ▶ [Papierlade-instelling] ▶ [Papiertype] ▶ [Dikte]

Schermb [Opslag] - [Laden] ▶ selecteer de map ▶ selecteer het document ▶ [Instel. wijzigen] in het submenu voor het document ▶ [Papiertype] ▶ [Papierlade-instelling] ▶ [Papiertype] ▶ [Dikte]

Schermb [USB] - [Laden] ▶ selecteer de map ▶ [Openen] ▶ selecteer het document ▶ [Instel. wijzigen] in het submenu ▶ [Papiertype] ▶ [Papierlade-instelling] ▶ [Papiertype] ▶ [Dikte]

##### Voor kopiëren:

Schermb [Kopie] ▶ [Papiertype] ▶ [Papierlade-instelling] ▶ [Papiertype] ▶ [Dikte]

Schermb [Opslag] - [Opslaan] ▶ selecteer de map ▶ [Doc. opsl] ▶ [Papiertype] ▶ [Papierlade-instelling] ▶ [Papiertype] ▶ [Dikte]

Raadpleeg "Papiertype" in de "Gebruikershandleiding" voor meer informatie.

### De papierinvoerdruk moet mogelijk worden afgestemd op de papierdikte.

Stel de hendel voor het aanpassen van de druk van de papierinvoer in op "✖ (NORMAAL)" of "✘ (KAART)" afhankelijk van het geplaatste papiertype.

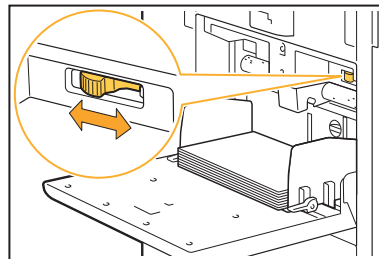

De hendel dient normaliter te worden ingesteld op "✖ (NORMAAL)". Als de papierinvoer problemen oplevert, dient u de hendel in te stellen op "✘ (KAART)".

Raadpleeg "Papier plaatsen in de standaardlade" in de "Gebruikershandleiding" voor meer informatie.

### De hoek van de stripplaat is mogelijk niet juist afgesteld.

Draai aan de knop voor het verstellen van de hoek van de stripplaat om de hoek van de stripplaat af te stemmen op de omstandigheden.

#### Wanneer er geen papier wordt toegevoerd:

Draai de draaiknop geleidelijk aan naar links tot de hoek correct is.

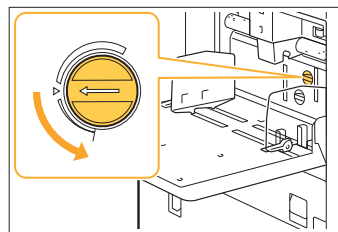

#### Wanneer er meerdere bladen papier worden toegevoerd:

Draai de draaiknop geleidelijk aan naar rechts tot de hoek correct is.

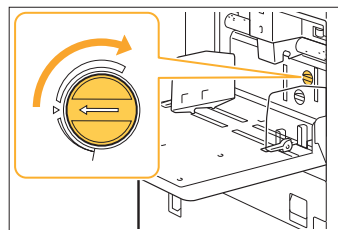





- Wanneer de hoek wordt afgesteld, dient het papier uit de standaardlade te worden gehaald en de standaardlade helemaal omlaag te worden gezet.

De papierscheidingsdruk is mogelijk niet juist afgesteld.

Wanneer er geen papier wordt toegevoerd, de achterzijde van een briefkaart beschadigd is of er papier wordt gebruikt dat gemakkelijk papierpoeder genereert:

Draai de knop naar "Een beetje zwak".

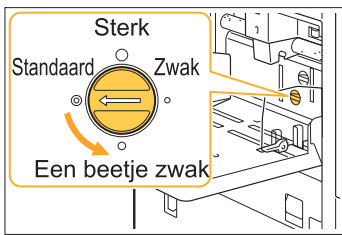

Wanneer er meerdere bladen papier worden toegevoerd:

Draai de schijf naar "Sterk".

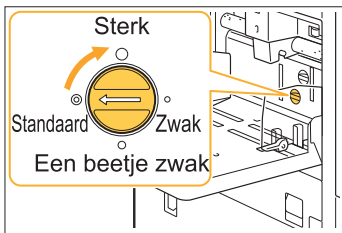

- Wanneer de hoek wordt afgesteld, dient het papier uit de standaardlade te worden gehaald en de standaardlade helemaal omlaag te worden gezet.



**Er treedt een meervoudige invoerfout op ondanks het feit dat er geen meerdere bladen papier werden ingevoerd, of er treden vaak meervoudige invoerfouten op.**

**U gebruikt mogelijk donker gekleurd papier of papier waarvan een zijde bedrukt is.**

Bij het gebruik van papier dat al op de achterkant is bedrukt of papier met een donkere basiskleur is het mogelijk dat het apparaat dit papertype foutief als meerdere bladen detecteert. Stel [Ctrl2x invoer] in dat geval in op [OFF].



- Stel [Ctrl2x invoer] na het afdrukken terug in op [ON]. Als u deze instelling op [OFF] laat staan, kunnen er andere problemen optreden.

**Voor afdrukken:**

Scherf [Print] ▶ selecteer de taak ▶ [Instel. wijzigen] in het submenu ▶ [Papierselectie] ▶ [Papierlade-instelling] ▶ stel [Ctrl2x invoer] in op [OFF]

Scherf [Opslag] - [Laden] ▶ selecteer de map ▶ selecteer het document ▶ [Instel. wijzigen] in het submenu voor het document ▶ [Papierselectie] ▶ [Papierlade-instelling] ▶ stel [Ctrl2x invoer] in op [OFF]

Scherf [USB] - [Laden] ▶ selecteer de map ▶ [Openen] ▶ selecteer het document ▶ [Instel. wijzigen] in het submenu ▶ [Papierselectie] ▶ [Papierlade-instelling] ▶ stel [Ctrl2x invoer] in op [OFF]

**Voor kopiëren:**

Scherf [Kopie] ▶ [Papierselectie] ▶ [Papierlade-instelling] ▶ stel [Ctrl2x invoer] in op [OFF]

Scherf [Opslag] - [Opslaan] ▶ selecteer de map ▶ [Doc. opsl] ▶ [Papierselectie] ▶ [Papierlade-instelling] ▶ stel [Ctrl2x invoer] in op [OFF]

# Problemen oplossen voor het printerstuurprogramma en het afdrukken

Dit hoofdstuk beschrijft hoe problemen met het printerstuurprogramma en het afdrukken kunnen worden opgelost.

## Er kan niet worden afgedrukt vanaf een computer.

**De instelling [On-/Offline] is mogelijk ingesteld op [OFF].**

Controleer de instelling [On-/Offline] op het scherm [Print].

Als [OFF] wordt weergegeven, stelt u dit in op [ON].

Schermbild [Print] ► stel [On-/Offline] in op [ON]

**Mogelijk gebruikt u een printer met een ander netwerksegment.**

Vink de vakjes [Wake On LAN] en [Met ander netw. verbinden] aan op het tabblad [Omgeving] van de printereigenschappen.

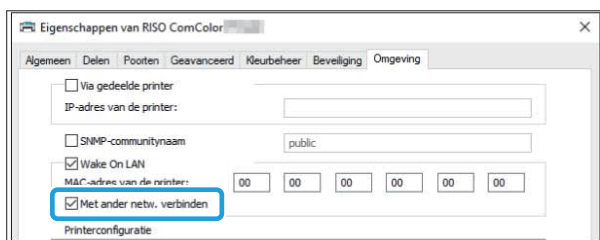

**De taak is mogelijk een wachttaak.**

Taken met een PIN-code worden als wachttaken behandeld. De beheerder heeft het apparaat mogelijk dusdanig geconfigureerd dat alle taken als wachttaken worden behandeld.

Controleer of de taak wordt weergegeven bij [Wachttaaklijst] op het scherm [Print].

**Het apparaat is mogelijk bezig met het afdrukken van een andere taak.**

- Niet-actieve taken worden van boven naar onder in de lijst op het scherm [Actief / t-act.] afgedrukt.
- Wanneer u de functie kopie onderbreken gebruikt, heeft de kopieertaak voorrang op de taken die vanuit het printerstuurprogramma worden verzonden.

**Wordt de melding voor het vervangen van de inktcartridge weergegeven?**

U kunt niet afdrukken als de melding aangeeft dat zelfs één kleur moet worden vervangen. Vervang de inktcartridge van de aangegeven kleur.

## Kan niet goed afdrukken op papier van afwijkend formaat.

**Het papier met afwijkend formaat is mogelijk niet geregistreerd.**

Het papierformaat dient zowel in het printerstuurprogramma als op het apparaat vooraf te worden geregistreerd bij [Aangepast papierformaat].

Eigenschappenschermbild printerstuurprogramma ► [Omgeving] tabblad ► [Aangepast papierformaat]

Het papierformaat moet vooraf door de beheerder in het beheerdersmenu op het apparaat geregistreerd zijn. Neem contact op met uw beheerder.

**[Handmat.] is mogelijk niet geselecteerd voor [Papierformaat] onder [Papierselectie] - [Papierlade-instelling].**

Om papier van afwijkend formaat te gebruiken zonder dit papier als een papierformaat te registreren, voert u het formaat van het papier in bij [Handmat.].

Schermbild [Print] ► selecteer de taak ► [Instel. wijzigen] in het submenu ► [Papierselectie] ► [Papierlade-instelling] ► [Papierformaat] ► [Handmat.]



- Als [ON] niet geselecteerd is bij [Handmat.], worden de breedte en lengte toegepast van het papierformaat dat in het printerstuurprogramma ingesteld is bij [Papierformaat]. Wanneer u papier van afwijkend formaat gebruikt, worden de afdruksnelheid en papieruitlijning beter als u het papierformaat vooraf registreert.

**? Bij het afdrukken van een document met meerdere pagina's, worden sommige pagina's afgedrukt op een onjuist papierformaat.**

**De originele gegevens kunnen pagina's met een verschillend papierformaat omvatten.** Vink het selectievakje [Verschillend formaat origineel] aan op het tabblad [Basis] op het scherm van het printerstuurprogramma. De papierlade wordt automatisch geselecteerd overeenkomstig het origineelformaat en het document wordt afgedrukt.

**? Het duurt lang voordat er wordt afgedrukt. / Bij het afdrukken van meerdere kopieën produceert de printer na het afdrukken van elke kopie een pieptoon.**

**Het selectievakje [Sorteren] is mogelijk aangevinkt in het dialoogvenster [Print] van de toepassing.** Vink [Sorteren] uit voor de afdruk wordt uitgevoerd.

**? De PIN-code voor een taak is verloren gegaan.**

**Als u de PIN-code kwijt bent, kunt u niet afdrukken.** Voeg een nieuwe PIN-code toe en verzend de gegevens opnieuw. Neem contact op met uw beheerder om de resterende taak te verwijderen bij [Wachttaklijst] op het scherm [Print].

**? [Kleurendr.] en [Auto] worden niet weergegeven in het menu [Kleurmodus] op het scherm van het printerstuurprogramma.**

**De kleurafdrukfunctie is mogelijk beperkt.** Neem contact op met uw beheerder.

**? De items van [Nieten] en [Uitvoerbak] kunnen niet geselecteerd worden op het scherm van het printerstuurprogramma.**

**De volgende optionele apparatuur in het apparaat is mogelijk niet aangesloten.**

- Voor [Nieten]: offset nietmachine of multifunctionele afwerkeenheid
- Voor [Uitvoerbak]: auto-ctrl. stapelbak, brede stapelbak, stapelaar met grote capaciteit of multifunctionele afwerkeenheid

**De configuratie-informatie van de optionele apparatuur is mogelijk niet ingesteld op het scherm van het printerstuurprogramma.**

Om de configuratie-informatie van de optionele apparatuur in te stellen, klikt u op het scherm van het printerstuurprogramma op [Printergeg. ophal.].

Eigenschappenschermbalk printerstuurprogramma  
 ► [Omgeving] tabblad ► [Printergeg. ophal.]



- U kunt de configuratie-informatie van de optionele apparatuur ook handmatig instellen. Raadpleeg "Printerconfiguratie" in de "Gebruikershandleiding" voor meer informatie.

**? Pagina's om af te drukken kunnen niet worden opgegeven.**

**Het selectievakje [Sorteren] is mogelijk aangevinkt in het dialoogvenster [Print] van de toepassing.**

Verwijder het vinkje bij [Sorteren] en stel [Sorteren] in op [Niet-gesorteerd] op het tabblad [Basis] op het scherm van het printerstuurprogramma.

**? Er wordt maar één kopie (pagina) afgedrukt terwijl er meerdere kopieën (pagina's) zijn opgegeven.**

**[Afdrukken en pauze] is mogelijk ingesteld.**

Wanneer [Afdrukken en pauze] ingesteld is op het scherm van het printerstuurprogramma, wordt het afdrukken na één kopie (pagina) gestopt. Als de afdruk naar wens is, druk op de [Starten]-toets op het bedieningspaneel of raakt u [Doorgaan] op het aanraakschermbalk om het afdrukken te hervatten. Om [Afdrukken en pauze] te annuleren, verwijdert u het vinkje bij het selectievakje [Afdrukken en pauze] op het tabblad [Basis].

### Een deel van het beeld ontbreekt.

Bij het maken van een boekje of uitvoeren van [Nieten] is de instelling [Auto. verkl.] mogelijk niet ingesteld.

Wanneer u een boekje maakt of de functie nieten/perforeren gebruikt, kan het bedrukte oppervlak afhankelijk van de breedte van de marge worden afgesneden omdat het anders niet op het papier past. Selecteer [Boekfunctie] of [Inbindzijde] op het tabblad [Afwerken] op het scherm van het printerstuurprogramma en klik op [Details]. Vink [Auto. verkl.] aan om het bedrukte oppervlak automatisch te reduceren zodat het op het papier past.

### Kan een taak op het scherm [Taakstatus] niet opnieuw afdrukken.

Opnieuw afdrukken van de taak is mogelijk beperkt.

Wanneer het opnieuw afdrukken van taken werd beperkt in het beheerdersmenu, is opnieuw afdrukken niet mogelijk. Neem voor meer details contact op met uw beheerder.

### Na het onderbreken van een taak of het uit- en weer inschakelen van het apparaat, is het niet geweten hoeveel van de afdruk voltooid is.

U kunt het aantal kopieën en pagina's voor een voltooide taak controleren op het scherm [Details].

[Taakstatus]-toets ► [Voltooid] ► selecteer de taak die u wilt controleren ► [Details] in het submenu ► het aantal afgedrukte pagina's

### Papier is geplaatst maar de foutmelding "Plaats papier." wordt weergegeven.

De instellingen [Papierformaat] en [Papiertype] op het scherm van het printerstuurprogramma komen mogelijk niet overeen met dezelfde instellingen op het apparaat.

Zelfs wanneer papier is geplaatst, wordt de foutmelding weergegeven als de instellingen [Papierformaat] en [Papiertype] in het printerstuurprogramma niet overeenkomen met de instellingen op het apparaat.

Zorg ervoor dat hetzelfde papierformaat en -type ingesteld is op het apparaat en in het printerstuurprogramma.

Scherf [Print] ► selecteer de taak ► [Instel. wijzigen] in het submenu ► [Papiertype] ► [Papierlade-instelling] ► [Papierformaat] of [Papiertype]

[Auto. sel.] is mogelijk ingesteld op [OFF] voor de standaardlade of de papierlades.

Configureer [Papierlade-instelling] op het apparaat zodat automatische selectie geactiveerd is voor de gebruikte standaardlade of papierlade.

Scherf [Print] ► selecteer de taak ► [Instel. wijzigen] in het submenu ► [Papiertype] ► [Papierlade-instelling] ► stel [Auto. sel.] in op [ON]

### De resultaten van de kleurafdruk zijn niet goed.

U gebruikt mogelijk papier dat niet geschikt is voor afdrukken.

Met het inkjetsysteem dat in dit apparaat wordt gebruikt, kan de afdrukkwaliteit (vooral bij kleurafdrukken) variëren afhankelijk van het papiertype. Het apparaat gebruikt tijdens het afdrukken voor elk papiertype de meest geschikte kleurenprofielinstelling. Als de instelling voor [Papiertype] op het scherm van het printerstuurprogramma niet overeenkomt met het papiertype dat in het apparaat is geplaatst, kunnen de volledige prestaties hierdoor mogelijk niet worden behaald.

Controleer de volgende items.

- Wanneer [Papiertype] ingesteld is op [Willekeurig] op het scherm van het printerstuurprogramma, selecteert u het papiertype dat daadwerkelijk wordt gebruikt. Raadpleeg "Papiertype" in de "Gebruikershandleiding" voor meer informatie.

- Controleer of het type van het papier dat in de papierlade is geplaatst, overeenkomt met het papiertype dat is ingesteld bij [Papierlade-instelling].

Scherm [Print] ► selecteer de taak ► [Instel. wijzigen] in het submenu ► [Papiersselectie] ► [Papierlade-instelling] ► [Papiertype]

### ? Afgedrukte beelden zijn licht of vaag.

#### **De conceptfunctie is mogelijk ingesteld.**

Als de conceptfunctie is ingesteld op het scherm van het printerstuurprogramma, neemt de afdrukdichtheid af omdat er minder inkt wordt gebruikt.

Om de afdrukdichtheid te verhogen, gaat u naar het tabblad [Beeld] en stelt u [Beeldkwaliteit] in op [Standaard].

### ? De papierranden worden vuil.

#### **[Afdrukbaar gebied] is mogelijk ingesteld op [Maximum] in het beheerdersmenu.**

De binnenkant van het apparaat is mogelijk bevuild met inkt. Het is aan te bevelen dat u de instelling [Standaard] gebruikt, vooral in gevallen waar afdrucken vuil worden nadat er gegevens zijn afgedrukt die een beeld bevatten dat tot aan de rand van het papier loopt. Neem voor meer details contact op met uw beheerder.

### ? Beelden zijn licht of donker.

#### **Correctie kan vereist zijn voor gegevens zoals fotografische beelden.**

Vink het selectievakje [Gammacorrectie] aan op het tabblad [Beeld] op het scherm van het printerstuurprogramma. Klik op [Details] en pas de helderheid en het contrast aan op het scherm [Gammacorrectie].

### ? Dubbelzijdig afdrucken is niet mogelijk met het papier dat in de standaardlade is geplaatst.

#### **Het papiertype voor de standaardlade is mogelijk ingesteld op [Envelop].**

Wanneer de instelling [Dikte] bij [Papiertype] ingesteld is op [Envelop], is dubbelzijdig afdrucken niet mogelijk met papier uit de standaardlade, ongeacht het papiertype dat is geplaatst. Configureer de instellingen overeenkomstig het papier dat wordt gebruikt.

Scherm [Print] ► selecteer de taak ► [Instel. wijzigen] in het submenu ► [Papiersselectie] ► [Papierlade-instelling] ► [Papiertype] ► [Dikte]

### ? De verzonden gegevens zijn een verbroken taak geworden.

#### **Mogelijk probeert u de taak uit te voeren met een ander printerstuurprogramma dan het GL-printerstuurprogramma.**

Mogelijk werden de gegevens afgedrukt of opgeslagen met een ander printerstuurprogramma dan het GL-printerstuurprogramma. Gebruik het GL-printerstuurprogramma om de gegevens opnieuw te verzenden.

### ? De kleuren van een streepjescodeachtergrond of beelden in de buurt ervan kunnen niet afgedrukt worden.

#### **Er is mogelijk een beeld aanwezig in het streepjescodegebied of de definitie van het streepjescodegebied is mogelijk niet goed uitgelijnd.**

In het gebied dat gespecificeerd is als het streepjescodegebied wordt, ongeacht de kleur van het origineel, de basiskleur afgedrukt in wit en de streepjescode, tekst en illustraties in zwart. Controleer of de definitie van het streepjescodegebied fout is uitgelijnd of dat tekst of illustraties de 1mm-marge rond de streepjescode overlappen. Raadpleeg "Defin. str.codegebied" in de "Gebruikershandleiding" voor meer informatie.

**? De volgorde van de indeling is niet correct.**

De instellingen van [Combineren] of [Boekje] zijn mogelijk niet goed geconfigureerd.

Controleer of de juiste paginavolgorde opgegeven is voor [Combineren] of [Boekje] op het tabblad [Indeling] op het scherm van het printerstuurprogramma.

**? Wanneer de plaatsing gespecificeerd is, worden de paginanummers niet op beide zijden van het papier gestempeld.**

De afdrukpositie kan niet voor elke oneven of even pagina gespecificeerd worden met de functie Stempel.

Om de paginanummers op de oneven en even pagina's op dezelfde positie af te drukken, selecteert u [Middenonder] of [Middenboven].

**? Er ontbreekt een deel van het origineel (beeld) in de gevormde poster.**

[Marge] is mogelijk niet correct ingesteld.

Rond de randen van het papier worden altijd marges toegevoegd. Het is niet mogelijk om zonder marges af te drukken.

Controleer of het origineel (beeld) de opgegeven marges overlapt.

**? Een deel van de poster is gevormd met een of meerdere lege pagina's. / Het afgedrukte beeld van de poster is niet in het midden gevormd.**

[Centreren] is mogelijk uitgeschakeld.

Vink het selectievakje [Poster] - [Centreren] aan op het tabblad [Indeling] op het scherm van het printerstuurprogramma.

Als het selectievakje niet aangevinkt is, wordt het beeld in de linkerbovenhoek gevormd wanneer de afgedrukte bladen samengekleefd worden.

**? Kan de afgedrukte bladen papier niet goed samenkleven om een poster te vormen. / Snijden langs de snijlijnen (positiemarkeringen) is mislukt.**

Het is niet nodig om alle marges van afgedrukte bladen af te snijden.

Voor de bladen bijgesneden worden, controleert u de marges die nodig zijn voor het samenkleven en die gebruikt worden voor bijsnijden.

Voorbeeld van het afsnijden van de marges:

Snijd alleen de marges van één van de aan elkaar grenzende pagina's af.

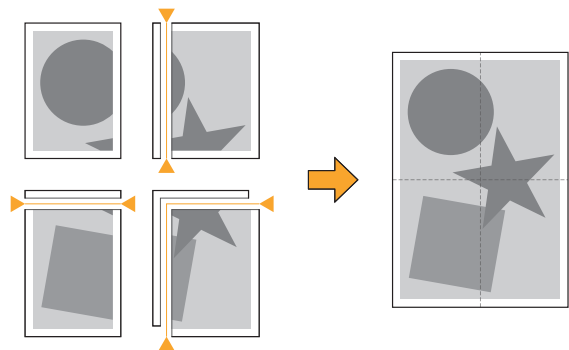

**? Kan de afgedrukte bladen papier niet goed samenkleven om een poster te vormen.**

De cijfers die aangeven in welke volgorde de bladen samengekleefd moeten worden, worden mogelijk niet afgedrukt wanneer u de functie Poster gebruikt.

De verschillende pagina's worden in volgorde afgedrukt vanaf de pagina linksboven tot aan de pagina rechtsonder.

Voorbeeld van het op volgorde leggen van de verschillende pagina's:

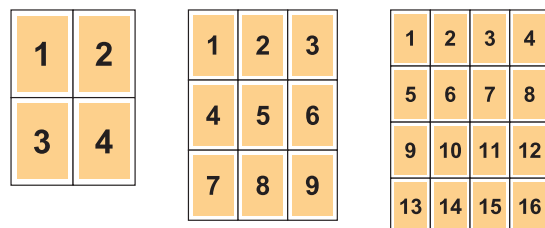



- Wanneer de afdrukken met de bedrukte zijde naar boven worden uitgevoerd, worden de pagina's in omgekeerde volgorde afgedrukt.

## Problemen oplossen voor kopiëren

Dit hoofdstuk beschrijft hoe u problemen met kopiëren kunt oplossen.

### ? Er ontbreekt een deel van het origineel op de gekopieerde gegevens.

**De instelling [Reproductieformaat] is mogelijk niet goed ingesteld.**

Stel het reproductieformaat voor kopiëren in overeenkomstig de combinatie van het origineelformaat en papierformaat.

Schermbalk [Kopie] ► [Reproductieformaat]

**Bij het maken van een boekje of uitvoeren van [Nieten/perforeren] of [Nieten] is de instelling [Auto. verkl.] mogelijk niet ingesteld.**

Wanneer u een boekje maakt of de functie nieten/perforeren gebruikt, kan het bedrukte oppervlak afhankelijk van de breedte van de marge worden afgesneden omdat het anders niet op het papier past. Stel [Auto. verkl.] in op [ON] bij de marge-instellingen om het bedrukte oppervlak automatisch te reduceren zodat het op het papier past.

**Voor boekjes:**

Schermbalk [Kopie] ► [Boekje] ► selecteer [Volg. ind.] ► selecteer [Inbinden] ► [Bewerken] ► stel [Middenmarge] in ► stel [Auto. verkl.] in op [ON]

**Voor nieten/perforeren:**

Schermbalk [Kopie] ► [Inbindmarge] ► stel [Auto. verkl.] in op [ON]

### ? Er werd dubbelzijdig afgedrukt maar de achterkant van een of meer pagina's is blanco.

**Dubbelzijdig kopiëren werd mogelijk uitgevoerd voor een origineel dat uit pagina's met verschillende formaten bestaat.**

Wanneer originelen van verschillende formaten dubbelzijdig gekopieerd worden, wordt enkelzijdig gekopieerd als het formaat van het te kopiëren origineel aan de voor- en achterzijde van een blad papier niet hetzelfde is.

### ? Dubbelzijdig kopiëren kan niet worden uitgevoerd voor het papier dat in de standaardlade is geplaatst.

**De papierlade-instelling voor de standaardlade is mogelijk ingesteld op [Envelop].**

Wanneer de instelling [Dikte] bij [Papiertype] ingesteld is op [Envelop], is dubbelzijdig kopiëren niet mogelijk met papier uit de standaardlade, ongeacht het papiertype dat is geplaatst. Configureer de instellingen overeenkomstig het papier dat wordt gebruikt.

Schermbalk [Kopie] ► [Papiersselectie] ► [Papierlade-instelling] ► [Papiertype] ► [Dikte]

### ? Kan meerdere originelen niet samen als één taak kopiëren.

**Mogelijk zijn de kopieerinstellingen niet goed ingesteld.**

Controleer het origineeltype en de beeldkwaliteit.

**Wanneer de originelen hetzelfde type en dezelfde beeldkwaliteit hebben:**

Gebruik [ADF scan en pauze]. U kunt meerdere originelen die met dezelfde instelling gescand werden samen als één taak kopiëren.

Gebruik hiervoor alleen de ADF. De glasplaat kan niet gebruikt worden.

Schermbalk [Kopie] ► [ADF scan en pauze]

**Wanneer het type en de beeldkwaliteit van de originelen verschillen:**

Gebruik [Opbouw scantaak]. U kunt meerdere originelen die met verschillende instellingen gescand werden samen als één taak kopiëren. Bij het kopiëren van de taak kunt u de kopieerinstellingen wijzigen.

U kunt zowel de glasplaat als de ADF gebruiken.

Schermbalk [Kopie] ► [Opbouw scantaak]



**? Het papier is op de verkeerde positie geniet.**

**De inbindzijde is mogelijk niet goed ingesteld.**

De oriëntatie van het papier in de papierlade (standaardlade) en de nietinbindzijde worden hieronder weergegeven.

Oriëntatie: staand

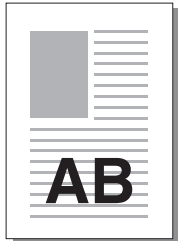

Oriëntatie: liggend

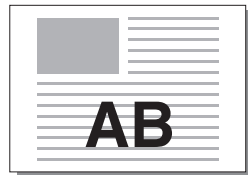

Bedrukte zijde boven/onder: Bedrukte zijde boven/onder:  
bedrukte zijde boven bedrukte zijde onder

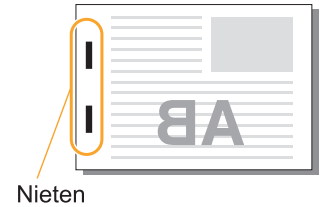
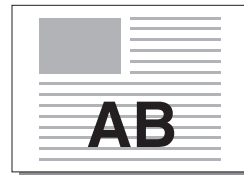

Inbindzijde	Nietpositie					
	1 nieten		2 nieten			
Links						
Rechts						
Boven	Links 1 nieten		Rechts 1 nieten		2 nieten	
Papieroverdracht			 Richting papiertoevoer en -uitvoer			



- Er wordt een melding weergegeven wanneer het overeenstemmende papierformaat niet in de papierlade geplaatst is.

Volg de instructies op het scherm om het papier te plaatsen.

- Afhankelijk van het papierformaat of de papieroriëntatie kan de niethoek voor inbinden via [1 nieten] afwijken van de bovenstaande beelden en de afdrukbeelden op het scherm van het printerstuurprogramma.
  - Wanneer er meerdere verschillende origineelformaten gebruikt worden in het origineel, draait het apparaat het beeld automatisch overeenkomstig de instelling van [Inbindzijde].
-

# Problemen oplossen voor scannen

Dit hoofdstuk beschrijft hoe u problemen met scannen kunt oplossen.

## Er zijn geen gescande gegevens op het scanscherm van de RISO Console.

**U hebt mogelijk niet [Console] geselecteerd nadat u [Scannen] hebt aangeraakt op het scherm [Thuis1].**

De gescande gegevens worden niet weergegeven op de RISO Console als u [E-mail] of [PC] selecteert nadat u [Scannen] hebt aangeraakt of wanneer de gescande gegevens opgeslagen zijn in de opslag. Selecteer [Console] en scan het origineel opnieuw.

## Er ontbreekt een deel van het origineel op de gescande gegevens.

**De instelling [Scanformaat] komt mogelijk niet overeen met het werkelijke formaat van het origineel.**

Stel [Scanformaat] in op hetzelfde formaat als het origineel of stel het in op [Auto].

| Scherm [Scannen] ► [Scanformaat]

**De instellingen [Paginaformaat] en [Reproductieformaat] zijn mogelijk niet goed ingesteld.**

Stel [Reproductieformaat] in overeenkomstig de combinatie van de instellingen [Scanformaat] en [Paginaformaat], of stel [Paginaformaat] in op hetzelfde formaat als het origineel.

| Scherm [Scannen] ► [Paginaformaat]

| Scherm [Scannen] ► [Reproductieformaat]

## De kleurmodus is ingesteld op [Auto] maar het apparaat identificeert kleuroriginelen niet automatisch.

**U kunt de onderstaande origineeltypes gebruiken.**

**Kleur van origineel niet geïdentificeerd:**

- Een zeer licht gekleurd origineel
- Een zeer donker of bijna zwart origineel
- Een bijna kleurloos origineel (alleen dunne kleurlijnen enz.)

**Zwart en wit origineel niet geïdentificeerd:**

- Een origineel waarvan het papier zelf niet wit is (grof papier enz.)

Selecteer een kleurmodus behalve [Auto] of pas [Detectieniveau kleur/zwart] aan in het beheerdersmenu.

| Scherm [Kopie] ► [Kleurmodus] ► selecteer [Kleurendr.] / [Zwart] / [Cyaan] / [Magenta] afhankelijk van het doel

| Scherm [Scannen] ► [Kleurmodus] ► selecteer [Kleurendr.] / [Grijswaarden] / [Zwart] afhankelijk van het doel

| Pas [Detectieniveau kleur/zwart] (1 tot 5) aan in het beheerdersmenu.

Als u een hogere waarde instelt, kan het apparaat kleuroriginelen gemakkelijker identificeren. Neem voor meer details contact op met uw beheerder.

## De gescande gegevens kunnen niet op een computer op het netwerk opgeslagen worden.

**De gedeelde map die werd aangemaakt op een computer op het netwerk is mogelijk niet correct ingesteld.**

Configureer voor Windows de volgende instellingen op het eigenschappenscherf van de gedeelde map.

| Controleer de gedeelde mapnaam, toegangsrechten en gebruikersaanmeldingsnamen op de tabbladen [Delen] en [Beveiliging]. Neem voor meer details contact op met uw beheerder.

## Problemen oplossen voor opslag en USB

Dit hoofdstuk beschrijft hoe problemen met betrekking tot het opslaan en laden van bestanden naar en van de opslag en USB kunnen worden opgelost.

Voor meer informatie over problemen die niet kunnen worden opgelost met de hier aangeboden informatie, raadpleegt u "Problemen oplossen voor het printerstuurprogramma en het afdrukken" (p.40), "Problemen oplossen voor kopiëren" (p.46) en "Problemen oplossen voor scannen" (p.49).

### **Bestanden die opgeslagen zijn op een USB-flashstation, worden niet weergegeven op de printer.**

#### **U hebt mogelijk niet het GL-printerstuurprogramma gebruikt om de bestanden op te slaan in PRN-formaat.**

Om een PRN-bestand op te slaan op een USB-flashstation, gaat u naar het tabblad [Basis] op het scherm van het printerstuurprogramma en stelt u [Uitvoer] in op [Op USB-stat. opsl.].



- Bestanden die werden gemaakt en opgeslagen met een toepassing, kunnen niet worden afgedrukt in het formaat dat eigen is aan de toepassing.

#### **Een USB-flashstation heeft mogelijk niet de juiste indeling.**

Gebruik een USB-flashstation dat compatibel is met Mass Storage Class en het bestandssysteem FAT16, FAT32 of exFAT.

### **Kan niet goed afdrukken op papier van afwijkend formaat.**

#### **[Handmat.] is mogelijk niet geselecteerd voor [Papierformaat] onder [Papierselectie] - [Papierlade-instelling].**

Om papier van afwijkend formaat te gebruiken zonder dit papier als een papierformaat te registreren, voert u het formaat van het papier in bij [Handmat.].

Scherf [Opslag] - [Laden] ▶ selecteer de map  
▶ selecteer het document ▶ [Instel. wijzigen]  
in het submenu voor het document ▶  
[Papierselectie] ▶ [Papierlade-instelling] ▶  
[Papierformaat] ▶ [Handmat.]

Scherf [USB] - [Laden] ▶ selecteer de map ▶  
[Openen] ▶ selecteer het document ▶ [Instel.  
wijzigen] in het submenu ▶ [Papierselectie] ▶  
[Papierlade-instelling] ▶ [Papierformaat] ▶  
[Handmat.]



- Wanneer [ON] niet geselecteerd is voor [Handmat.], wordt de breedte van het blad ingesteld op de breedte van de geleider in de papierlade, en wordt de lengte ingesteld op de maximumlengte van de relevante lade. Wanneer u papier van afwijkend formaat gebruikt, worden de afdruksnelheid en papieruitlijning beter als u het papierformaat vooraf registreert.

### **Papier is geplaatst maar de foutmelding "Plaats papier." wordt weergegeven.**

#### **[Auto. sel.] is mogelijk ingesteld op [OFF] voor de standaardlade of de papierlades.**

Configureer [Papierlade-instelling] op het apparaat zodat automatische selectie geactiveerd is voor de gebruikte standaardlade of papierlade.

Scherf [Opslag] - [Laden] ▶ selecteer de map  
▶ selecteer het document ▶ [Instel. wijzigen]  
in het submenu voor het document ▶  
[Papierselectie] ▶ [Papierlade-instelling] ▶ stel  
[Auto. sel.] in op [ON]

Scherf [USB] - [Laden] ▶ selecteer de map ▶  
[Openen] ▶ selecteer het document ▶ [Instel.  
wijzigen] in het submenu ▶ [Papierselectie] ▶  
[Papierlade-instelling] ▶ stel [Auto. sel.] in op  
[ON]

## ? De resultaten van de kleurafdruk zijn niet goed.

**U gebruikt mogelijk papier dat niet geschikt is voor afdrukken.**

Met het inkjetsysteem dat in dit apparaat wordt gebruikt, kan de afdrukkwaliteit (vooral bij kleurenafdrukken) variëren afhankelijk van het papertype. Het apparaat gebruikt tijdens het afdrukken voor elk papertype de meest geschikte kleurenprofielinstelling. Als de instelling voor [Papertype] niet overeenkomt met het papertype dat in het apparaat is geplaatst, kunnen de volledige prestaties dus mogelijk niet worden behaald. Controleer de volgende items.

- Controleer of het type van het papier dat in de papierlade is geplaatst, overeenkomt met het papertype dat is ingesteld bij [Papierlade-instelling].

Schermb [Opslag] - [Laden] ► selecteer de map ► selecteer het document ► [Instel. wijzigen] in het submenu voor het document ► [Papiersselectie] ► [Papierlade-instelling] ► [Papertype]

Schermb [USB] - [Laden] ► selecteer de map ► [Openen] ► selecteer het document ► [Instel. wijzigen] in het submenu ► [Papiersselectie] ► [Papierlade-instelling] ► [Papertype]

## ? Dubbelzijdig afdrukken is niet mogelijk met het papier dat in de standaardlade is geplaatst.

**Het papertype voor de standaardlade is mogelijk ingesteld op [Envelop].**

Wanneer de instelling [Dikte] bij [Papertype] ingesteld is op [Envelop], is dubbelzijdig afdrukken niet mogelijk met papier uit de standaardlade, ongeacht het papertype dat is geplaatst. Configureer de instellingen overeenkomstig het papier dat wordt gebruikt.

Schermb [Opslag] - [Laden] ► selecteer de map ► selecteer het document ► [Instel. wijzigen] in het submenu voor het document ► [Papiersselectie] ► [Papierlade-instelling] ► [Papertype] ► [Dikte]

Schermb [USB] - [Laden] ► selecteer de map ► [Openen] ► selecteer het document ► [Instel. wijzigen] in het submenu ► [Papiersselectie] ► [Papierlade-instelling] ► [Papertype] ► [Dikte]

## ? Er ontbreekt een deel van het origineel op de gekopieerde gegevens.

**De instelling [Reproductieformaat] is mogelijk niet goed ingesteld.**

Stel het reproductieformaat voor kopiëren in overeenkomstig de combinatie van het origineelformaat en papierformaat.

[Opslag] - [Opslaan] screen ► selecteer de map ► [Doc. opsl] ► [Reproductieformaat]

**Bij het maken van een boekje of uitvoeren van [Nieten/perforeren] of [Nieten] is de instelling [Auto. verkl.] mogelijk niet ingesteld.**

Wanneer u een boekje maakt of de functie nieten/perforeren gebruikt, kan het bedrukte oppervlak afhankelijk van de breedte van de marge worden afgesneden omdat het anders niet op het papier past. Stel [Auto. verkl.] in op [ON] bij de marge-instellingen om het bedrukte oppervlak automatisch te reduceren zodat het op het papier past.

**Voor boekjes:**

Schermb [Opslag] - [Opslaan] ► selecteer de map ► [Doc. opsl] ► [Boekje] ► selecteer [Volg. ind.] ► selecteer [Inbinden] ► [Bewerken] ► stel [Middenmarge] in ► stel [Auto. verkl.] in op [ON]

**Voor nieten/perforeren:**

Schermb [Opslag] - [Opslaan] ► selecteer de map ► [Doc. opsl] ► [Inbindmarge] ► stel [Auto. verkl.] in op [ON]

## ? Er ontbreekt een deel van het origineel op de gescande gegevens.

**De instelling [Scanformaat] komt mogelijk niet overeen met het werkelijke formaat van het origineel.**

Stel [Scanformaat] in op hetzelfde formaat als het origineel of stel het in op [Auto].

[USB] - [Opslaan] screen ► selecteer de map ► [Doc. opsl] ► [Scanformaat]

### **De instellingen [Paginaformaat] en [Reproductieformaat] zijn mogelijk niet goed ingesteld.**

Stel [Reproductieformaat] in overeenkomstig de combinatie van de instellingen [Scanformaat] en [Paginaformaat], of stel [Paginaformaat] in op hetzelfde formaat als het origineel.

[USB] - [Opslaan] screen ► selecteer de map  
► [Doc. opsl] ► [Paginaformaat]

[USB] - [Opslaan] screen ► selecteer de map  
► [Doc. opsl] ► [Reproductieformaat]

### **? De kleurmodus is ingesteld op [Auto] maar het apparaat identificeert kleuroriginelen niet automatisch.**

**Selecteer een kleurmodus behalve [Auto] of pas [Detectieniveau kleur/zwart] aan in het beheerdersmenu.**

Scherf [Opslag] - [Opslaan] ► selecteer de map ► [Doc. opsl] ► [Kleurmodus] ► selecteer [Kleurendr.] / [Zwart] / [Cyaan] / [Magenta] afhankelijk van het doel

Scherf [USB] - [Opslaan] ► selecteer de map ► [Doc. opsl] ► [Kleurmodus] ► selecteer [Kleurendr.] / [Grijswaarden] / [Zwart] afhankelijk van het doel

Pas [Detectieniveau kleur/zwart] (1 tot 5) aan in het beheerdersmenu.

Als u een hogere waarde instelt, kan het apparaat kleuroriginelen gemakkelijker identificeren. Neem voor meer details contact op met uw beheerder.

# Problemen oplossen voor de multifunctionele afwerkeenheid en offset nietmachine

Dit hoofdstuk beschrijft hoe problemen met de optionele multifunctionele afwerkeenheid en de offset nietmachine kunnen worden opgelost.

## ? De multifunctionele afwerkeenheid of offset nietmachine werkt niet.

- Zorg ervoor dat de voedingsstekker goed in het stopcontact is gestoken.
- Zorg ervoor dat de hoofdschakelaar van de printer is ingeschakeld.
- Druk op de [Net]-toets op het bedieningspaneel om het apparaat opnieuw op te starten. Als de multifunctionele afwerkeenheid of offset nietmachine nog steeds niet werkt, neem dan contact op met uw dealer of geautoriseerde servicevertegenwoordiger.

## ? Bij het kopiëren van het origineel wordt het papier op de verkeerde plaats geniet.

**De oriëntatie van het geplaatste origineel komt niet overeen met de instelling [Origineelrichting] op het scherm [Nieten/perforeren] of [Nieten].**

Schermbalk [Kopie] ▶ [Nieten/perforeren] of [Nieten] ▶ stel [Origineelrichting] in

Schermbalk [Opslag] - [Opslaan] ▶ selecteer de map ▶ [Doc. opsl] ▶ [Nieten/perforeren] of [Nieten] ▶ stel [Origineelrichting] in

**[Beeld automat. draaien] is niet ingesteld op [ON].**

Indien ingesteld op [OFF] kan het apparaat het papier niet op de juiste positie nieten of perforeren.

Schermbalk [Kopie] ▶ [Beeld automat. draaien]

[Opslag] - [Opslaan] screen ▶ selecteer de map ▶ [Doc. opsl] ▶ [Beeld automat. draaien]

## ? Het uitgevoerde papier wordt niet geniet of de nietjes gaan er niet goed doorheen, ze buigen of breken bijvoorbeeld. / Papier wordt niet uitgevoerd uit de offset nietmachine.

**Mogelijk moeten te veel pagina's geniet worden.**

- Wanneer u de multifunctionele afwerkeenheid gebruikt  
Het aantal pagina's dat geniet kan worden is als volgt: 100 bladen voor 85 g/m<sup>2</sup> A4- of kleiner papier en 65 bladen voor papier dat groter is dan A4.
- Wanneer u de offset nietmachine gebruikt  
Het aantal pagina's dat geniet kan worden is als volgt: 50 bladen voor 85 g/m<sup>2</sup> A4- of B5-papier en 25 bladen voor A3- en B4-papier.

Als nietjes er niet goed doorheen gaan wanneer het hierboven vermelde aantal bladen wordt gebruikt, neemt u contact op met uw dealer of geautoriseerde servicevertegenwoordiger.

**Er zit mogelijk een nietje vast in het apparaat.**

Volg de procedure die wordt beschreven in "De stapler loopt vast (multifunctionele afwerkeenheid)" (p.55) of "De stapler loopt vast (offset nietmachine)" (p.56) om het vastzittende nietje te verwijderen.

Als het uitgevoerde papier niet goed wordt geniet of als het wordt geniet zoals hieronder wordt getoond, ook al is het vastzittende nietje al verwijderd, neemt u contact op met uw dealer of geautoriseerde servicevertegenwoordiger.

- Nietje is gebogen.

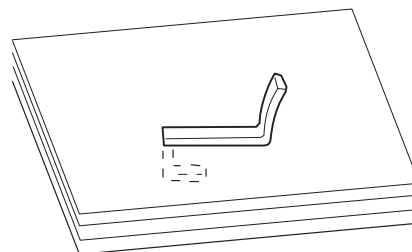

- Nietje zit los.

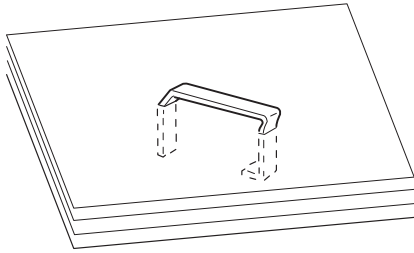

- Eén zijde van het nietje zit los.

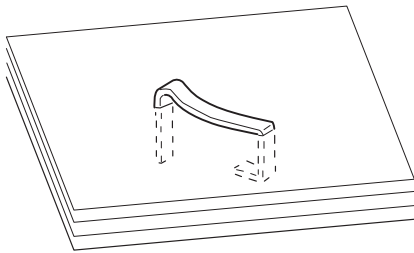

- Nietje is gebroken.

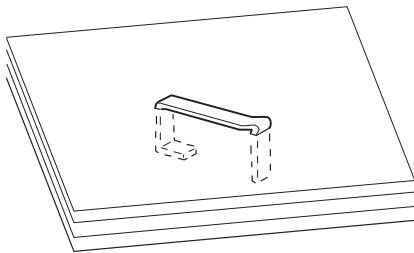

- Nietje zit los en het midden is ingedrukt.

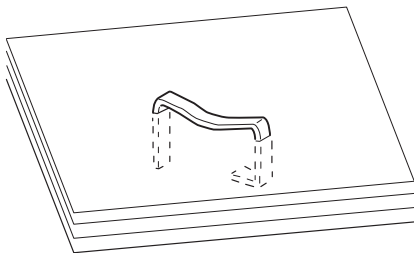

- Nietje is in de verkeerde richting gebogen.

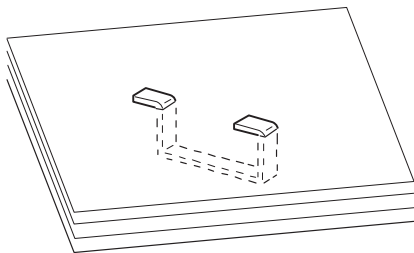

- De bovenstaande afbeeldingen hebben betrekking op een bundel die plat is ingebonden, maar dezelfde problemen kunnen zich ook voordien bij boekjes met zadelsteek.
- Afhankelijk van het type papier of van de gebruiksvoorwaarden kunnen nietjes gebogen zijn of kunnen gebogen nietjes vast komen te zitten in het apparaat en zo papierstoringen veroorzaken.
- Verwijder gebogen nietjes. Als u dat niet doet, kunnen de nietjes vast komen te zitten.
- Open alleen de klep van de nietcartridge wanneer u de vastzittende nietjes verwijdert.

### **?** Bladen komen los naar buiten op de offset nietmachine. / Afdrucken zijn omgekruld.

**De ladepositie van de offset nietmachine (vaste positie van de ► ◀-markering) is mogelijk niet goed uitgelijnd.**

Wijzig de ladepositie afhankelijk van het papiertype of de uitvoeromstandigheden.

Om vele bladen in B5-formaat of kleiner uit te voeren door bladen offset of ongesorteerd te drukken, stelt u de vaste positie in van de ◀-markering op de positie hieronder getoond.

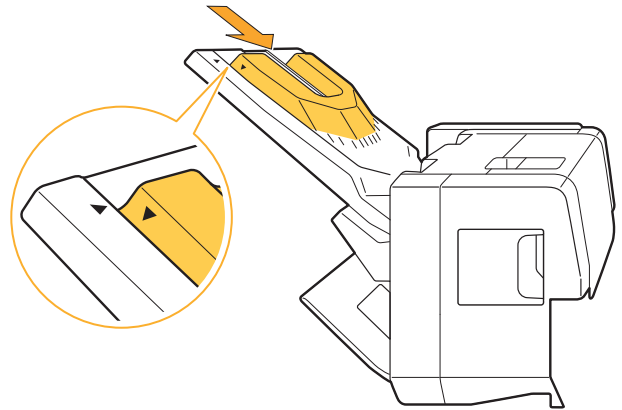



## De stapler loopt vast (multifunctionele afwerkeenheid)

Als er een nietje vastzit in het apparaat, volgt u de onderstaande procedure om het te verwijderen.

### ● Bij nietcartridge R1

#### 1 Open de klep.

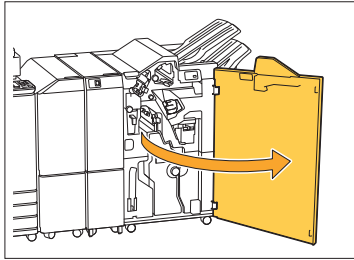

#### 2 Houd de greep van de nietcartridge vast en trek deze naar u toe.

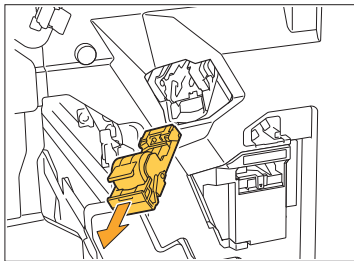

#### 3 Open de klep van de nietcartridge en verwijder het nietje dat vastzit.

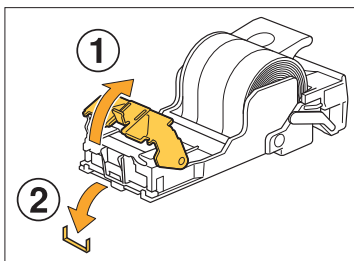

#### ⚠ LET OP

Wees voorzichtig dat u uw vingers niet verwondt bij het verwijderen van het nietje.

#### 4 Plaats de nietcartridge terug in het apparaat.

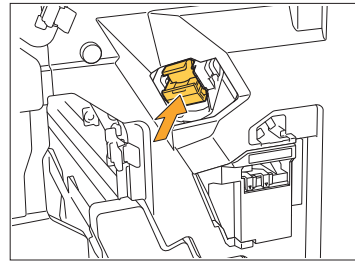

Druk de nietcartridge erin tot u een klik hoort.

#### 5 Sluit de klep.

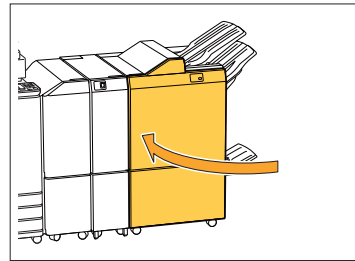

### ● Bij nietcartridge R2/R3

#### 1 Open de klep.

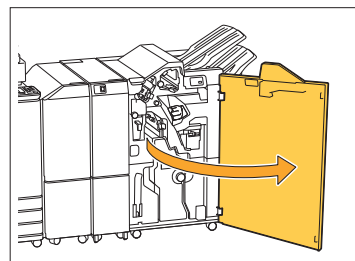

#### 2 Trek de boekjeseenheid eruit.

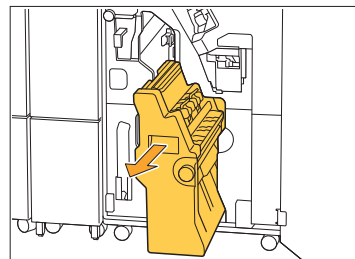

- 3** Neem de greep van de nietcartridge vast, breng de cartridge vervolgens iets omlaag en til hem daarna omhoog.

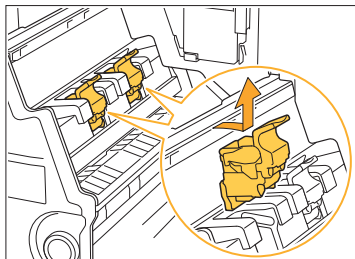

- 4** Open de klep van de nietcartridge en verwijder het nietje dat vastzit.

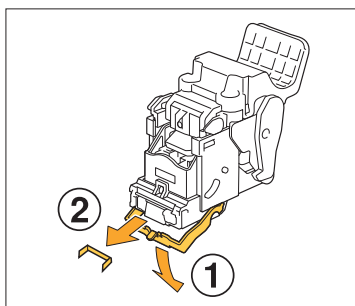

**⚠ LET OP**

Wees voorzichtig dat u uw vingers niet verwondt bij het verwijderen van het nietje.

- 5** Neem de greep van de nietcartridge vast en plaats de cartridge terug op zijn oorspronkelijke positie in de boekjeseenheid.

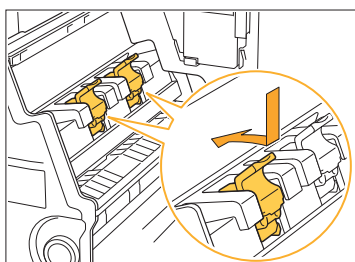

Zorg er bij het bevestigen van de nietcartridge voor dat de ▲-markeringen op de cartridge en boekjeseenheid op een lijn liggen.

- 6** Plaats de boekjeseenheid terug op zijn oorspronkelijke positie.

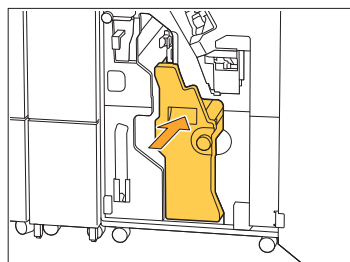

- 7** Sluit de klep.

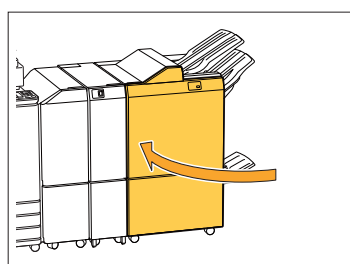

De stapler loopt vast (offset nietmachine)

Als er een nietje vastzit in het apparaat, volgt u de onderstaande procedure om het te verwijderen.

- 1** Open de nietkap.

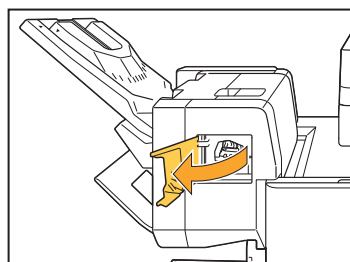

- 2** Houd de greep van de nietcartridge vast en trek deze naar u toe.

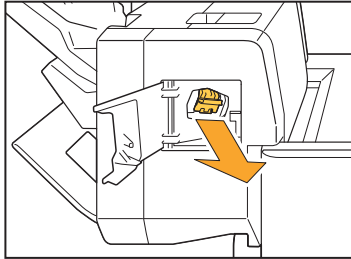

- 3** Open de klep van de nietcartridge en verwijder het nietje dat vastzit.

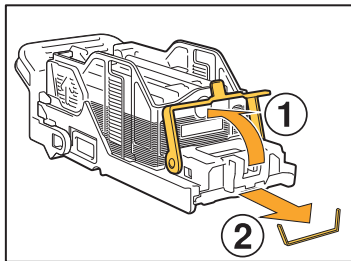

**! LET OP**

Wees voorzichtig dat u uw vingers niet verwondt bij het verwijderen van het nietje.

- 4** Plaats de nietcartridge terug in het apparaat.

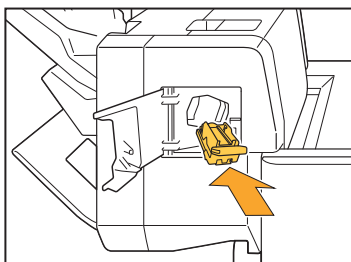

- 5** Sluit de nietkap.

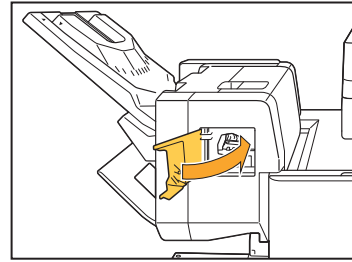

**De niethuls is losgekomen (multifunctionele afwerkeenheid)**

Als de niethuls uit de cartridge gevallen is doordat u de cartridge bijvoorbeeld laten vallen hebt, volg dan de onderstaande procedure om het probleem op te lossen.

- 1** Open de klep van de nietcartridge en verwijder eventuele gebogen nietjes.

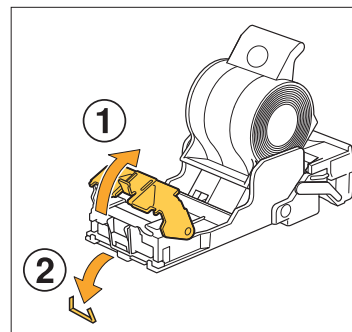

**! LET OP**

Wees voorzichtig dat u uw vingers niet verwondt bij het verwijderen van het nietje.

Als de niethuls door het vallen volledig losgekomen is van de cartridge, ga dan na het uitvoeren van de bovenstaande stap door naar stap 3.

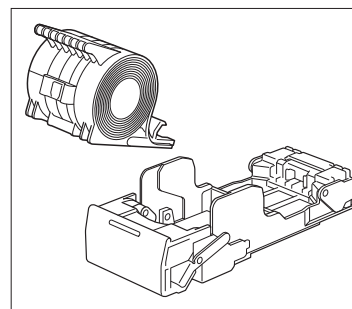

- 2** Verwijder de niethuls uit de cartridge terwijl deze omhoog gericht is door de hendel aan de achterzijde van de cartridge in de richting van de pijl te drukken.

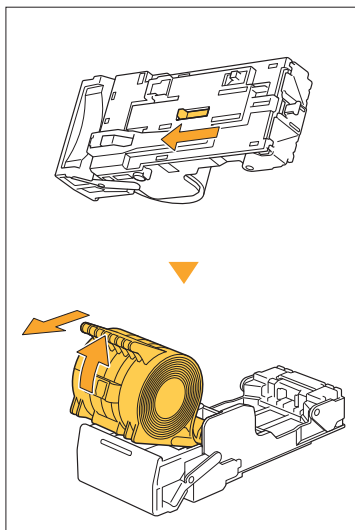

**! LET OP**

Let op dat u bij het verplaatsen van de hendel uw vingers en nagels niet kwetst.

- 3** Verwijder het deel nietjes dat uit de niethuls steekt.

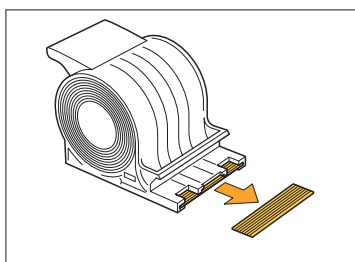

**! LET OP**

Wees voorzichtig dat u uw vingers niet verwondt bij het verwijderen van het nietje.

- 4** Controleer of er nog nietjes in de cartridge aanwezig zijn.

Als er nog nietjes aanwezig zijn, verwijdert u deze uit de cartridge terwijl deze omhoog gericht is door de hendel aan de achterzijde van de cartridge in de richting van de pijl te drukken.

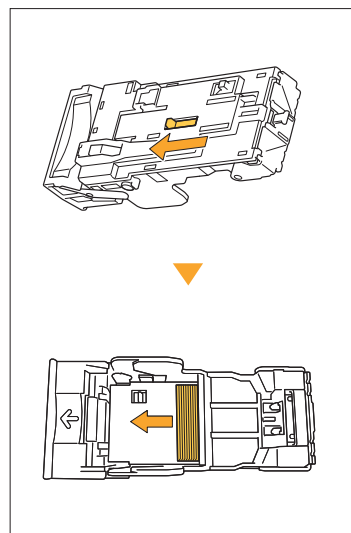

**! LET OP**

- Let op dat u bij het verplaatsen van de hendel uw vingers en nagels niet kwetst.
- Wees voorzichtig dat u uw vingers niet verwondt bij het verwijderen van het nietje.

- 5** Plaats de niethuls in de nietcartridge.

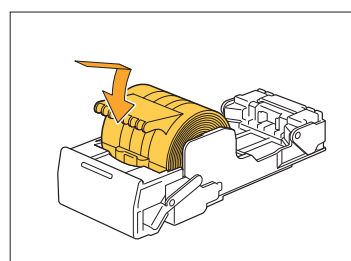

## Probleemoplossing voor de papierlade

Dit hoofdstuk beschrijft voorzorgsmaatregelen voor het gebruik van de papierlade.

**?** Er is papier vastgelopen in de papierlade. / De lade kan niet goed worden uitgetrokken.

Mogelijk moet u de papierlade uittrekken om vastgelopen papier te verwijderen aan het uiteinde van de papierlade.

Rechts van de papierlade is een veer aangebracht. Wanneer u de lade uittrekt, houdt u deze vast op de manier die hieronder te zien is zonder de veer aan te raken.



- Om de lade goed gebalanceerd vast te houden, plaatst u uw rechterhand op het voorklepdeel van de lade en plaatst u uw linkerhand links nabij de achterzijde, diagonaal tegenover uw rechterhand. Als u het voorste deel met beide handen vasthoudt en aan de lade trekt, kan het achtereinde vallen door het gewicht van de lade.

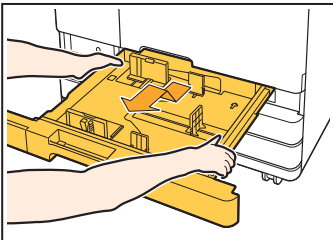

- 1 Trek aan de lade totdat deze stopt.
- 2 Til de voorzijde van de lade diagonaal omhoog en trek de lade eruit.
- 3 Verwijder het vastgelopen papier.
- 4 Lijn de witte lipjes aan beide zijden van de lade uit met de rails en plaats de lade terug.

Til de voorzijde van de lade diagonaal omhoog en plaats deze in de rails. Laat de lade vervolgens naar de horizontale positie zakken en duw ze naar binnen.

### Hoe A3-papier en B4-papier te plaatsen

Plaats de papiergeleiders in de juiste positie voor het papierformaat dat u gebruikt. Om de positie van de papiergeleiders te wijzigen, knijpt u beide zijden van de papiergeleider samen en schuift u de geleider naar buiten in het overeenkomstige gat voor het gewenste papierformaat.

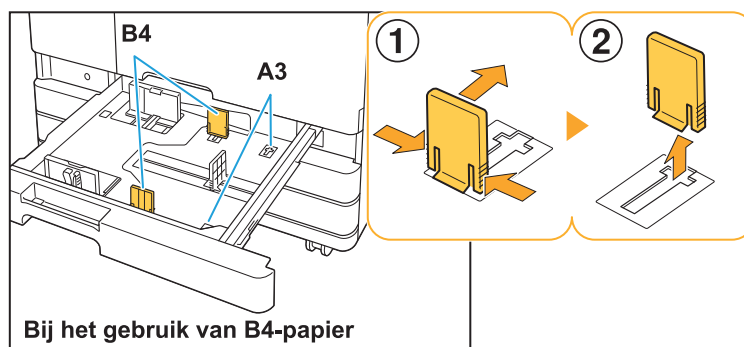

## Problemen oplossen voor de doorvoerenheid met hoge capaciteit

---

Dit hoofdstuk beschrijft hoe problemen met de optionele doorvoerenheid met hoge capaciteit kunnen worden opgelost.

**? Hoewel het papier in de doorvoerenheid met hoge capaciteit op is, gaat de standaardlade niet naar de onderste positie maar stopt deze halverwege.**

Om de standaardlade omlaag te brengen, drukt u op de verlaagknop voor de standaardlade. Houd de verlaagknop voor de standaardlade ingedrukt om de standaardlade naar de gewenste positie te laten zakken.



- De positie waarnaar de standaardlade zakt wanneer het papier op is of wanneer op de verlaagknop voor de standaardlade wordt gedrukt, kan worden ingesteld in het beheerdersmenu.

**? De papiergeleiders kunnen niet worden aangepast, waardoor het papier kan buigen, kromtrekken of slecht uitgelijnd kan zijn.**

Als een grote hoeveelheid papier tegelijk wordt geplaatst, kunnen de papiergeleiders moeilijk worden afgeregeld en goed worden ingesteld. (Het papier is niet uitgelijnd omdat het papier gebogen of kromgetrokken is.) Plaats één pak papier en plaats de rest van het papier nadat u de papiergeleiders hebt aangepast. Raadpleeg "Wanneer u een grote hoeveelheid papier in een keer plaatst" in de "Gebruikershandleiding" voor meer informatie over het tegelijk plaatsen van een grote hoeveelheid papier.

## Problemen oplossen voor de stapelaar met grote capaciteit

---

Dit hoofdstuk beschrijft hoe problemen met de stapelaar met grote capaciteit kunnen worden opgelost.

### De stapelbak gaat niet omlaag en het is moeilijk om de afdrukken te verwijderen.

Om de stapelbak omlaag te brengen, drukt u op de toets voor het omlaag brengen van de stapelbak. Wanneer u op de toets voor het omlaag brengen van de stapelbak drukt, gaat de stapelbak naar de positie waar de slede is ingesteld (onderste positie).



- Wanneer u op de toets voor het omlaag brengen van de stapelbak drukt terwijl de stapelbak omlaag gaat, stopt de daalbeweging van de stapelbak.
- Druk op de toets voor het omlaag brengen van de stapelbak wanneer zowel de rechter- als linkerklep gesloten is.
- De positie waarnaar de stapelbak daalt wanneer een afdraktaak voltooid is of onderbroken wordt, kan worden ingesteld in het beheerdersmenu.

### De stapelbak gaat omlaag telkens wanneer een taak is afgedrukt en het is niet mogelijk om continu af te drukken.

**De positie waarnaar de stapelbak daalt wanneer een afdraktaak voltooid is, kan worden ingesteld op [Verlaag naar slede] / [Verlaag naar de opgegeven positie].**

De stapelbak daalt niet als [Niet verlagen] ingesteld is voor [Stapelaar met grote capaciteit] in het beheerdersmenu. Neem voor meer details contact op met uw beheerder.

## Problemen oplossen voor de IC-kaartlezer

---

Dit hoofdstuk beschrijft hoe u veelvoorkomende problemen bij gebruik van de optionele IC-kaartlezer kunt oplossen.

### **Kan niet aanmelden met de IC-kaart.**

**Een andere kaart (bv. een kaart die zich in dezelfde hoes bevindt) hindert mogelijk de IC-kaart die u probeert te gebruiken.**

Als de kaarten elkaar storen, kunt u zich mogelijk niet aanmelden met de IC-kaart.

**Het is mogelijk dat u de IC-kaart niet goed voor de lezer houdt.**

Als de IC-kaart te ver van de IC-kaartlezer wordt gehouden, wordt de IC-kaart niet herkend, waardoor deze niet kan worden geverifieerd.

**De USB-kabel van de IC-kaartlezer is mogelijk niet juist aangesloten.**

Als de kabel niet juist is aangesloten, kunt u zich mogelijk niet aanmelden met de IC-kaart.

**De informatie op de IC-kaart is mogelijk niet geregistreerd bij het apparaat.**

- De IC-kaart moet van tevoren worden geregistreerd door de beheerder. Zorg ervoor dat de beheerder uw IC-kaart heeft geregistreerd.
- Het attribuut van de externe server die wordt gebruikt voor IC-kaart-verificatie is niet juist ingesteld. Neemt contact op met uw beheerder voor meer informatie over de actie die u dient te ondernemen.

### **Er ontbreekt een geregistreeerde IC-kaart.**

**Neem onmiddellijk contact op met uw beheerder.**

Met de IC-kaart kan een gebruiker zich aanmelden op het apparaat en documenten afdrukken. Als uw IC-kaart wordt gebruikt door een ongemachtigde derde, worden de activiteiten geregistreerd onder uw naam. Als u uw kaart niet meer vindt, neemt u onmiddellijk contact op met de beheerder.



## Andere problemen

### De voorklep kan niet worden geopend.

De voorklep kan alleen worden geopend wanneer een fout zoals het vervangen van een inktcartridge of het verhelpen van een papierstoring moet worden opgelost.

Om de voorklep te openen wanneer er geen storing is opgetreden, drukt u op [Voorkleprijgeving].

Scherf [Thuis1] ► [Onderhoud] ► [Voorkleprijgeving]

### De juiste gebruikersnaam wordt niet weergegeven wanneer de indexknop op het scherm [Aanmelden] wordt aangeraakt.

De beheerder heeft mogelijk [Index] bij [Gebruikersinstelling] niet juist geconfigureerd. Neem contact op met uw beheerder.

### Een taak met een PIN-code kan niet worden verwijderd.

Om een taak die een PIN-code heeft, te kunnen verwijderen zonder de PIN-code in te voeren, moet u zich aanmelden als de beheerder. Neem contact op met de beheerder om de taak te verwijderen.

### De printer ontwaakt niet automatisch.

Als u probeert af te drukken in een netwerkomgeving waar Wake On LAN-communicatie niet geactiveerd is, ontwaakt de printer niet automatisch wegens de slaapniveaustelling die door de beheerder is geconfigureerd. Klik op [Printergeg. ophal.] op het scherm van het printerstuurprogramma en configureer [MAC-adres van de printer].

Eigenschappenscherf printerstuurprogramma ► [Omgeving] tabblad ► [Printergeg. ophal.]

Raadpleeg "Wake On LAN" in de "Gebruikershandleiding" voor meer informatie. Neem anders contact op met de beheerder.

### Het RISO Console-scherf wordt niet weergegeven.

Het IP-adres van het apparaat werd mogelijk niet correct ingevoerd in de webbrowser.

Voer het correcte IP-adres in. U kunt het IP-adres van het apparaat terugvinden door [Systeeminformatie] - [Machine-info.] aan te raken op het scherf [Thuis1].

Mogelijk is de slaapstand geactiveerd op het apparaat.

Het slaapniveau dat door de beheerder geconfigureerd is bij [Energiebesparingsinstelling] voorkomt mogelijk dat u de RISO Console kunt activeren. Druk op de [Ontwaak]-toets om het apparaat weer in bedrijfstoestand te plaatsen en activeer vervolgens de RISO Console. Voor meer informatie over de energiebesparingsinstelling neemt u contact op met uw beheerder.

### Sommige modusknoppen worden niet weergegeven op het RISO Console-scherf.

Mogelijk heeft de beheerder bij [Consoleweerg.-iteminstell.] niet ingesteld dat het menu moet worden weergegeven op het RISO Console-scherf.

Neem contact op met uw beheerder.

### Hoe kan ik papier toevoegen tijdens het afdrukken?

Druk op de [Taakstatus]-toets op het bedieningspaneel. Raak [Papier-info] op het scherf [Taakstatus] aan om weer te geven vanuit welke lade papier wordt toegevoerd. Wanneer u papier wilt toevoegen terwijl het apparaat bezig is met afdrukken, controleert u op dit scherf de beschikbare lade.



**Er kan niet worden afgedrukt vanaf de computer wanneer externe serverauthenticatie wordt gebruikt.**

**Mogelijk hebt u geen LDAP-server geregistreerd bij [Serverinstelling].**

Wanneer alleen de Kerberos-server als authenticatiecontact geregistreerd is, is het niet mogelijk om taken af te drukken die vanaf een computer worden verzonden.

Neem contact op met uw beheerder.

## Kan de instellingen van de papierlade niet wijzigen.

Wanneer de knop [Papierlade-instelling] niet weergegeven wordt op het scherm [Papiersselectie] van het bedieningspaneel, werd deze mogelijk uitgeschakeld door de beheerder.

Neem contact op met uw beheerder.

## Kan de firmware niet downloaden.

Mogelijk is er onvoldoende vrije ruimte op de interne SSD van het apparaat.

Om de firmware te kunnen downloaden, moet er minstens 1 GB vrij zijn op de interne SSD van het apparaat. Verwijder onnodige taken om ruimte vrij te maken.



- U kunt de vrije ruimte op de interne SSD controleren door [Systeeminformatie] - [Machine-info.] aan te raken op het scherm [Thuis1].

## Het scherm [Invoer inktinformatie] wordt weergegeven.

Volg de instructies op het scherm om de instelwaarden in te voeren.

Om een optimale afdrukkwaliteit te verzekeren, ontvangt het apparaat informatie van de inktcartridges. Als de informatie niet goed kan worden verkregen, voert u de juiste waarden in op het scherm [Invoer inktinformatie].



- Als u de inktcartridges vervangt of als u op de [Net]-schakelaar op het bedieningspaneel drukt om het apparaat opnieuw te starten, verdwijnen de instelwaarden die u op het scherm [Invoer inktinformatie] hebt ingevoerd. Configureer de inktcartridge-informatie opnieuw.

Als het scherm [Invoer inktinformatie] niet verschijnt, betekent dit dat er een niet-RISO-inkcartridge is geïnstalleerd. Om verder te gaan met de niet-RISO-inkcartridge, voert u de juiste waarden in aan de hand van de volgende tabel.

Melding	Instelling/beschrijving	Instelwaarde/details
Selecteer een instelling voor de temperatuurregeling van de geplaatste inkt.	Voor optimale afdrukken dient u het monitorbereik van de afdrukbare temperatuur voor de inkt in te stellen.	[1] (30 °C - 40 °C) [2] (30 °C - 45 °C) [3] (25 °C - 45 °C) [4] (20 °C - 45 °C) [5] (20 °C - 40 °C)
Selecteer een reinigingsbewerking voor de ingestelde inkt.	Stel de uiterste reinigingscyclus voor de inkt in die niet tot afdrukproblemen zal leiden.  • Als de instelwaarde het maximale aantal bladen overschrijdt, verschijnt het bevestigingsscherm voor de reinigingsinstelling.	[1] (500 tot 700 bladen) [2] (500 tot 1.500 bladen) [3] (500 tot 3.000 bladen) [4] (500 tot 5.000 bladen) [5] (500 tot 5.000 bladen) De standaardwaarden voor [4] en [5] zijn verschillend terwijl hun selecteerbare bereiken dezelfde zijn. [4]: 2.000 bladen [5]: 3.000 bladen
Stel de houdbaarheidsdatum van de inktcartridge in.	Geef het jaar en de maand op, zodat de melding verschijnt om aan te geven dat de vervaldag van de inkt nabij is.	[Maand]: 1 - 12 [Jaar] (laatste twee cijfers): 00 - 99

## Problemen oplossen voor de optionele PS-kit

Dit hoofdstuk beschrijft hoe problemen met het PostScript 3-printerstuurprogramma en het afdrukken kunnen worden opgelost.

### ? Bestanden die opgeslagen zijn op een USB-flashstation, worden niet weergegeven op de printer.

De PDF-bestanden kunnen opgeslagen zijn in een map die werd aangemaakt door het GL-printerstuurprogramma.

- PDF-bestanden die opgeslagen zijn in een map die door het GL-printerstuurprogramma werd gemaakt, worden niet weergegeven op het scherm met de documentenlijst van het apparaat.
- Sla PDF-bestanden rechtstreeks op op het USB-flashstation zonder een map te maken, of sla ze op in een map die u voordien hebt aangemaakt.

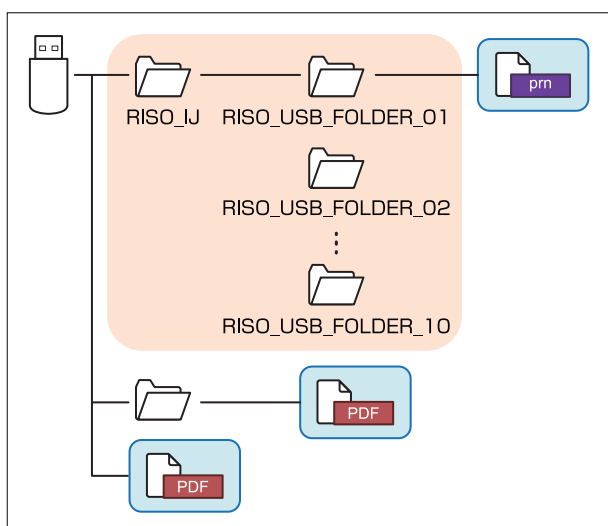

De bestanden in de blauwe rechthoeken hierboven worden weergegeven in de documentenlijst. Bestanden met bepaalde bestandsformaten (bv. Word of Excel) worden niet weergegeven op het scherm met de documentenlijst.

### ? De afdruk duurt lang wanneer Mac OS wordt gebruikt. / Afdrukken is niet mogelijk met de huidige instellingen.

Het selectievakje [Pagina's sorteren] is mogelijk aangevinkt in het dialoogvenster [Print] van de toepassing.

Verwijder het vinkje bij [Pagina's sorteren] voor de afdruk wordt gemaakt.

### ? Wanneer Mac OS wordt gebruikt om een document met meerdere pagina's af te drukken, worden sommige pagina's afgedrukt met een onjuist papierformaat.

De originele gegevens omvatten mogelijk verschillende papierformaten.

Wanneer originele gegevens worden afgedrukt die meerdere papierformaten omvatten, wordt het papierformaat van de eerste pagina gebruikt voor de overige pagina's. Daardoor worden pagina's die een ander formaat hebben dan de eerste pagina, mogelijk niet goed afgedrukt of kan een deel van het beeld ontbreken.

### ? Wanneer u een PDF-bestand rechtstreeks vanaf een USB-flashstation afdrukt, wordt er een papier met daarop de tekst "Implementation limit exceeded (Implementatielimiet overschreden)" afgedrukt.

Bevat het origineel hogeresolutiebeelden?

Mogelijk lukt het niet om het origineel met hogeresolutiebeelden af te drukken omdat de verwerking te veel tijd in beslag neemt. Maak een nieuwe versie van het origineel met beelden die een lagere resolutie hebben en verzend de gegevens nogmaals. Als het afdrukken nog steeds niet lukt, neem dan contact op met uw verdeler of een geautoriseerde servicevertegenwoordiger.

### De nietcartridge vervangen

Wanneer er geen nietjes meer zijn, wordt het afdrucken gestopt en wordt er een melding weergegeven op het aanraakscherm.

Ga als volgt te werk om de nietcartridge te verwijderen.

#### De nietcartridge R1 vervangen (multifunctionele afwerkeenheid)



- De melding voor de nietvervanging kan ook verschijnen als er nog nietjes over zijn. In dat geval moet u toch de niethuls vervangen. De resterende nietjes kunnen nog worden gebruikt.

#### 1 Open de klep.

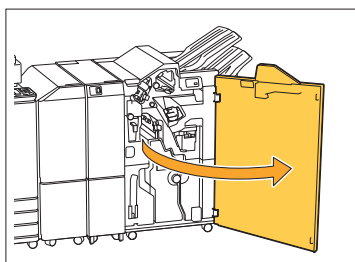

#### 2 Houd de greep van de nietcartridge vast en trek deze naar u toe.

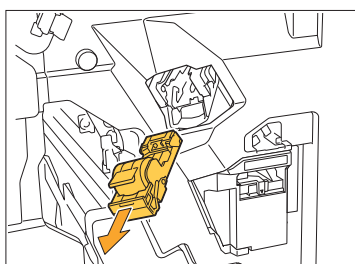

#### 3 Verwijder de niethuls.

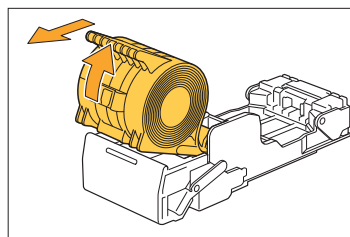

#### 4 Plaats een nieuwe niethuls in de nietcartridge.

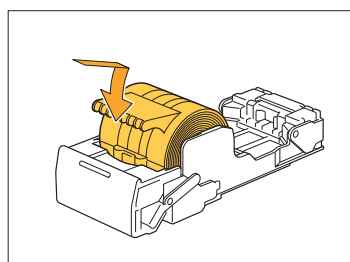

#### 5 Plaats de nietcartridge terug in het apparaat.

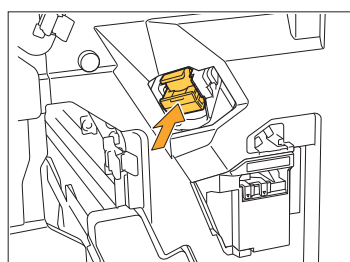

## 6 Sluit de klep.

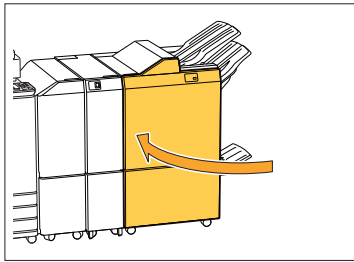

De nietcartridge R2/R3 vervangen  
(multifunctionele afwerkeenheid)



• De melding voor de nietvervangning kan ook verschijnen als er nog nietjes over zijn. In dat geval moet u toch de niethuls vervangen. De resterende nietjes kunnen niet worden gebruikt. Gelieve hiermee rekening te houden.

## 1 Open de klep.

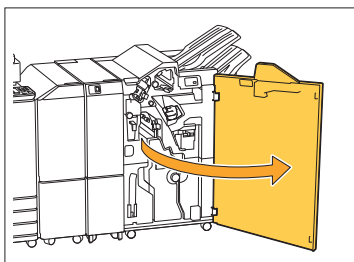

## 2 Trek de boekjeseenheid eruit.

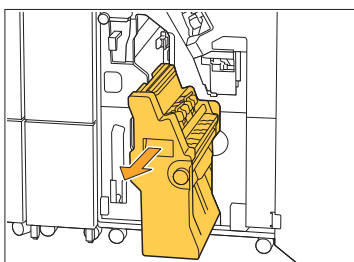

## 3 Verwijder de nietcartridge door deze eerst wat te laten zakken en vervolgens op te heffen terwijl u de greep van de cartridge vasthoudt.

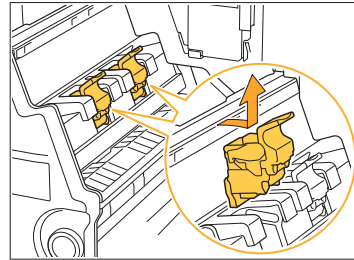

## 4 Wijzig de oriëntatie van de cartridge.

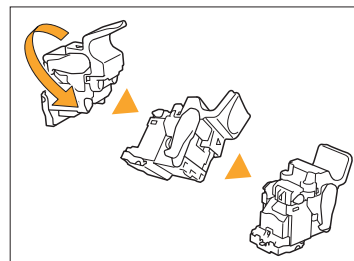

## 5 Druk op het gedeelte dat aangegeven is met pijl ① om de klep van de nietcartridge te openen.

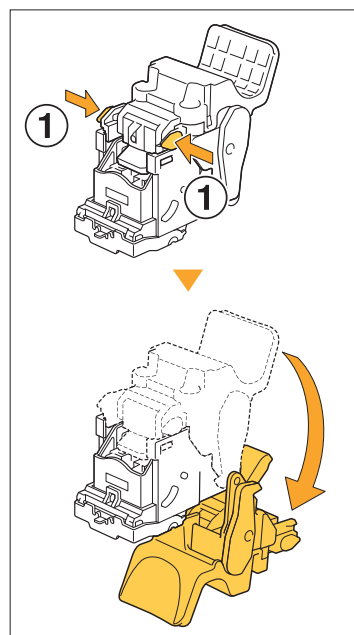

- 6 Druk op het gedeelte dat aangegeven is met pijl ① om de haken los te maken en de niethuls te verwijderen.

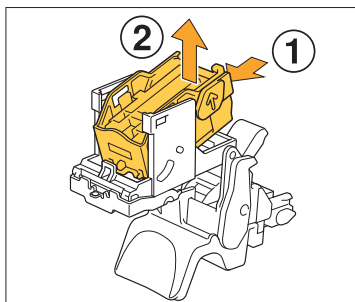

- 7 Steek eerst het voorste deel van de nieuwe niethuls en vervolgens het achterste deel in de cartridge.

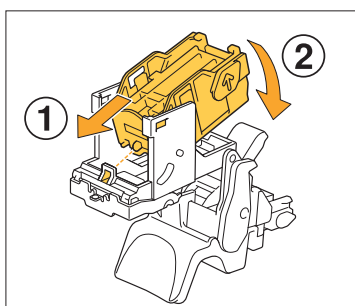

! • Breng het lipje op de voorrand van de niethuls op een lijn met de nietcartridge.

- 8 Sluit de klep van de nietcartridge.

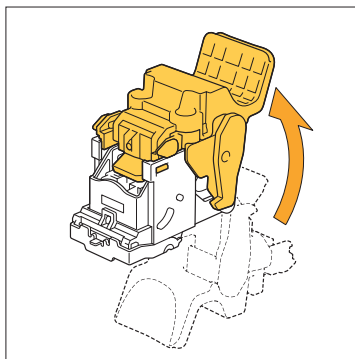

- 9 Neem de greep van de cartridge vast en maak de cartridge vast aan de eenheid.

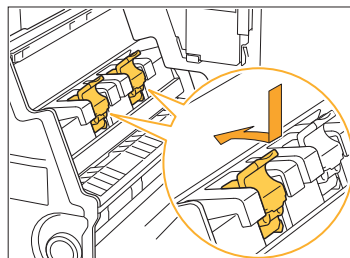

Zorg er bij het bevestigen van de cartridge voor dat de ▲-markeringen op de cartridge en boekjeseenheid op een lijn liggen.

- 10 Plaats de boekjeseenheid terug op zijn oorspronkelijke positie.

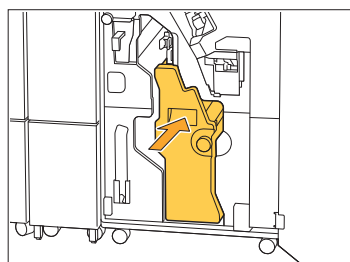

- 11 Sluit de klep.

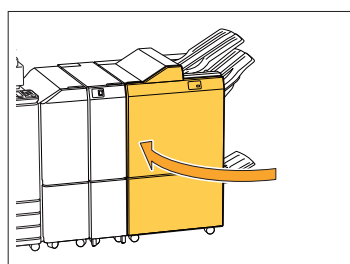

## De nietcartridge vervangen (offset nietmachine)



- De melding voor de nietvervanging kan ook verschijnen als er nog nietjes over zijn. In dat geval moet u toch de niethuls vervangen. De resterende nietjes kunnen nog worden gebruikt.

### 1 Open de nietkap.

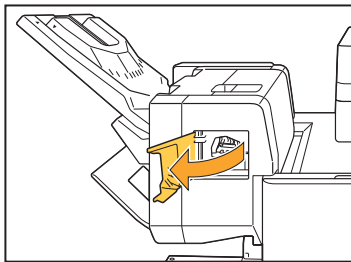

### 2 Houd de greep van de nietcartridge vast en trek deze naar u toe.

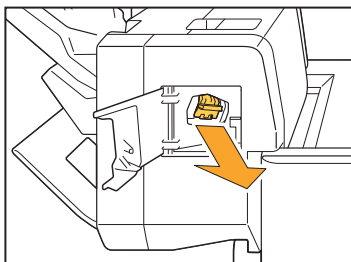

### 3 Druk op de gedeeltes die aangegeven zijn met pijl ① om de haken los te maken en de niethuls te verwijderen.

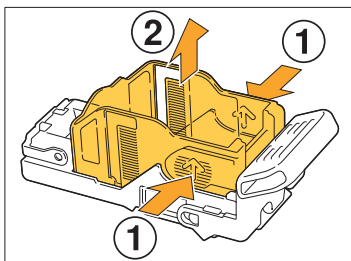

### 4 Steek eerst het voorste deel van de nieuwe niethuls en vervolgens het achterste deel in de cartridge.

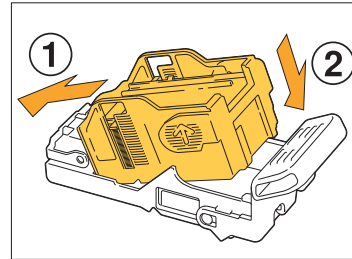

### 5 Plaats de nietcartridge terug in het apparaat.

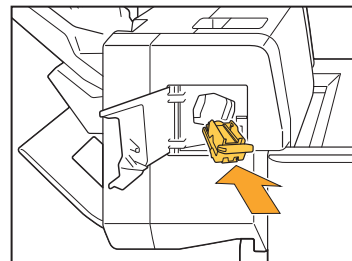

### 6 Sluit de nietkap.

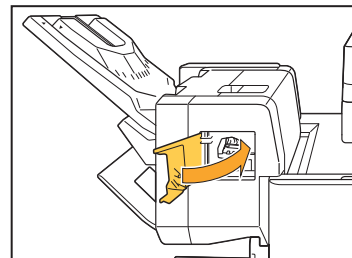



## De perforatiebak reinigen

Wanneer de perforatiebak vol perforatieafval zit, stopt het apparaat met afdrucken en verschijnt er een melding op het aanraakscherm. Volg de onderstaande procedure om de perforatiebak te verwijderen en het perforatieafval weg te doen.



- Bij het verwijderen van de perforatiebak dient u zeker al het perforatieafval weg te doen. Als er nog perforatieafval in de perforatiebak achterblijft, raakt deze mogelijk vol voor de vervangmelding verschijnt en kan er een storing optreden.
- Voer deze taak uit terwijl het apparaat ingeschakeld is. Als het apparaat niet ingeschakeld is, detecteert het apparaat niet dat de perforatiebak leeg is. Druk vóór gebruik op de [Ontwaak]-toets op het bedieningspaneel als de slaapstand geactiveerd is op het apparaat.

3

### Het perforatieafval wegdoen

#### 1 Open de klep.

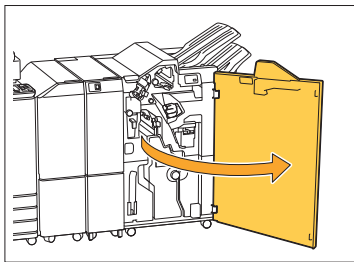

#### 2 Verwijder de perforatiebak door hem naar voor te trekken.

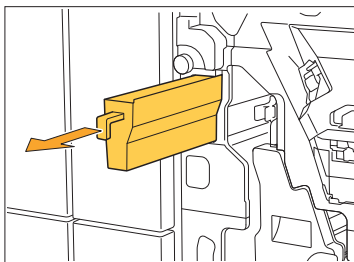

#### 3 Gooi al het perforatieafval weg.

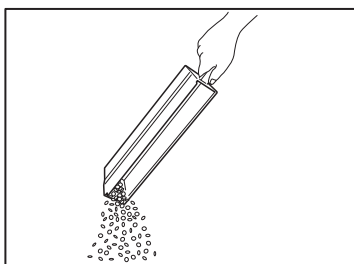

#### 4 Plaats de perforatiebak terug.

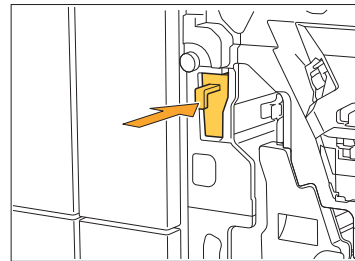

#### 5 Sluit de klep.

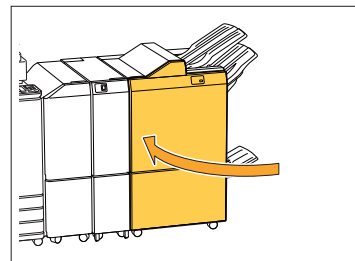

## De nietafvalbak reinigen

Wanneer de nietafvalbak vol nietafval zit, stopt het apparaat met afdrukken en verschijnt een bericht op het aanraakscherm. Volg de onderstaande procedure om de nietafvalbak te verwijderen en een nieuwe te plaatsen.

### Het nietafval R5 wegdoen

#### 1 Open de klep.

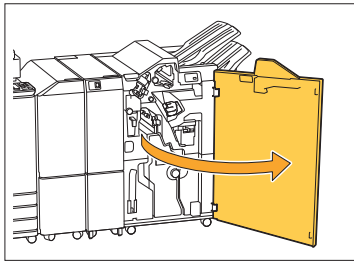

#### 2 Ontgrendel de vergrendeling door de vergrendelhendel naar links naar het ontgrendelpictogram (open) te verplaatsen.

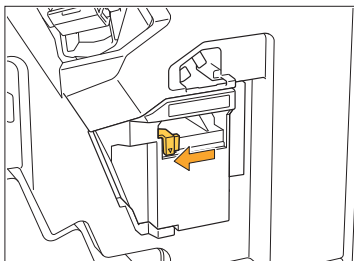

#### 3 Verwijder de nietafvalbak.

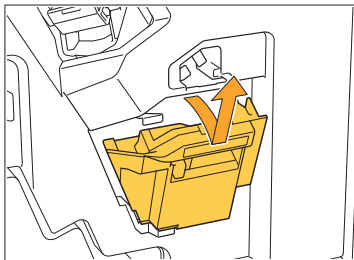

#### 4 Gooi de nietafvalbak weg.

#### 5 Bevestig de nieuwe nietafvalbak.

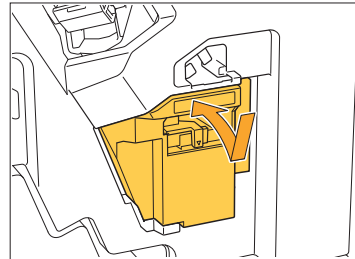

#### 6 Sluit de klep.

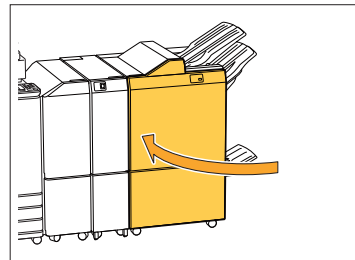

## Eenvoudige vragen

- ◆ **Er verschijnt een melding die aangeeft dat er één inktcartridge dient te worden vervangen. Kan ik doorgaan met afdrukken?**

Nee. Het afdrukken zal worden hervat wanneer de lege inktcartridge is vervangen. De taakgegevens gaan niet verloren wanneer het afdrukken wordt gestopt wegens een lege inktcartridge.

- ◆ **Kan ik originele met een verschillend formaat samen in de ADF plaatsen?**

U kunt originele met een verschillend formaat samen scannen als de lengte van één zijde gelijk is. Stel [Verschillend formaat origineel] in op [ON]. Raadpleeg "Verschillend formaat origineel" in de "Gebruikershandleiding" voor meer informatie.

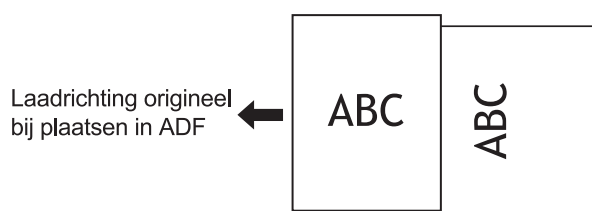

- ◆ **Hoe kan ik het bedieningsgeluid uitschakelen?**

Het bevestigings- en foutgeluid kunnen worden in- of uitgeschakeld bij [Piepton] in het beheerdersmenu.

Neem contact op met uw beheerder.

- ◆ **Hoe moet het origineel worden geplaatst wanneer [Bov.z. boven] en [Bov.z. links] worden gebruikt in de instelling [Origineelrichting]?**

[Bov.z. boven]

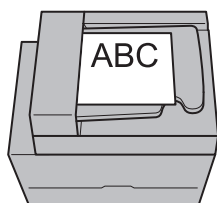

Plaats het origineel in de richting waarin u het zou lezen.

[Bov.z. links]

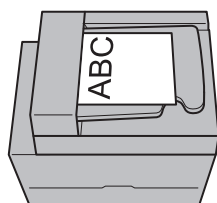

Plaats het origineel met de bovenkant van de pagina aan de linkerkant.

- ◆ **Het apparaat heeft mij afgemeld hoewel ik geen enkele handeling heb uitgevoerd.**

De instelling [Autom. afmeldtijd] is ingesteld voor [Aanmeldinstelling] in het beheerdersmenu. [Autom. afmeldtijd] kan worden ingesteld op een waarde tussen 10 en 3.600 seconden. Neem contact op met uw beheerder.



### **Ik moet wachten voor ik het apparaat kan gebruiken, want het bevindt zich altijd in de slaapstand wanneer ik het probeer te gebruiken.**

Het apparaat schakelt na een bepaalde periode (1 tot 60 minuten) automatisch over naar de slaapstand.

Om de overgangstijd van de slaapstand naar gereed te verkorten, stelt u [Energ.verbr. (slaapstnd)] in op [Standaard] bij [Energiebesparingsinstelling] in het beheerdersmenu.



### **Wat is de instelling [Verspr. uitv]?**

Met deze functie stapelt het apparaat elke set gedrukte documenten wat gescheiden van elkaar, zodat u ze achteraf gemakkelijker van elkaar kunt scheiden.

Deze instelling is beschikbaar wanneer de optionele multifunctionele afwerkeenheid, offset nietmachine of stapelaar met grote capaciteit is aangesloten.



### **Kan ik afdrukken zonder mijn IC-kaart?**

Met bepaalde instellingen voor [Aanmeldmethode] die door de beheerder geconfigureerd zijn, kunt u zich aanmelden met een IC-kaart of PIN-code. Afhankelijk van de instelling kunt u zich aanmelden zonder de IC-kaart als u de PIN-code invoert.

Neem contact op met uw beheerder.



### **Kan ik afdrukken zonder een marge?**

Nee. De afdrukken hebben altijd een lege marge, ongeacht het gegevensformaat.



### **Wat is de functie Opslag?**

Met de functie Opslag kunnen gescande originelen of afdrukgegevens die vanaf een computer worden verzonden, worden opgeslagen op de interne SSD van dit apparaat. Deze functie is handig om documenten op te slaan die vaak worden afgedrukt.



### **Hoe kan ik de huidige status van een taak of de details van voltooide taken controleren?**

Druk op de [Taakstatus]-toets op het bedieningspaneel. Het scherm [Taakstatus] wordt weergegeven. U kunt de details van taken die worden verwerkt, van niet-actieve taken en van voltooide taken controleren.



### **Hoe kan ik het IP-adres van het apparaat en de firmwareversie controleren?**

U kunt dit controleren door [Systeeminformatie] - [Machine-info.] aan te raken op het scherm [Thuis1].



### **Hoe kan ik inktvlekken beperken?**

Stel [Beeldkwaliteit] in op [CMY-afdrukken] op het tabblad [Beeld] op het scherm van het printerstuurprogramma.

De fixatie van de inkt verbetert en helpt om te voorkomen dat inkt wordt overgedragen naar naastliggende bladen.



