

ComColor GL Series

9730
7430

본 설명서는 종이 걸림 등의 문제가 발생했을 때
취해야 할 조치에 대한 설명입니다.

문제해결 설명서



"안전상 주의사항"은 사용 설명서에서 제공됩니다.
사용 전에 설명서를 잘 읽어 보시기 바랍니다.
이 설명서를 읽은 후에 나중에 참조할 수 있도록 잘
보관하십시오.

설명서 소개

머리말

ComColor GL 시리즈 제품을 구매해 주셔서 감사합니다.

이 설명서는 이 시스템을 사용할 때 발생할 수 있는 문제에 대한 가능한 원인과 해결 방법을 설명합니다.

이 설명서는 쉽게 참조할 수 있도록 기기 근처 등 쉽게 이용할 수 있는 장소에 보관하십시오.

아래에서 설명된 설명서는 본 기기와 함께 제공됩니다.

● 요약 설명서

이 설명서는 기본 기기 조작 방법과 소모품을 교체하는 방법에 대해 설명합니다.

이 설명서는 쉽게 참조할 수 있도록 기기 근처 등 쉽게 이용할 수 있는 장소에 보관하십시오.

● 사용 설명서

이 설명서는 취급 시 주의 사항 및 사양 뿐만 아니라 각 기능의 조작 및 설정에 대해 설명합니다.

기기에 대해 자세히 이해하려면 이 설명서를 읽어 보십시오.

● 관리자 설명서

이 설명서는 관리자가 수행하는 시스템 설정 및 장비 옵션에 대해 설명합니다.

● 문제해결 설명서(본 설명서)

이 설명서는 용지 걸림 또는 기타 문제가 발생했을 때 취해야 할 조치를 설명합니다.

설명서 소개

(1) 이 설명서는 RISO KAGAKU CORPORATION의 허가 없이 전체 또는 일부를 복제할 수 없습니다.

(2) 본 설명서의 내용은 제품 개선으로 인해 예고 없이 변경될 수 있습니다.

(3) RISO KAGAKU CORPORATION은 본 설명서 또는 기기를 사용하는 모든 결과에 대해 책임을 지지 않습니다.

상표권

Microsoft, Windows 및 Windows Server, Internet Explorer, Microsoft Edge는 미국 및/또는 기타 국가에서 사용되는 Microsoft Corporation의 등록 상표 또는 상표입니다.

Mac, macOS, OS X 및 Safari는 Apple Inc.의 상표입니다.

Adobe, Adobe 로고, PostScript 및 PostScript 3는 미국 및 기타 국가에서 Adobe의 상표 또는 등록 상표입니다.

Linux®는 미국 및 기타 국가에서 Linus Torvalds의 상표 또는 등록 상표입니다.

ColorSet은 Monotype Imaging Inc.의 상표로서, 미국 특허청에 등록되어 있으며, 타 관할권에서 등록할 수도 있습니다.

FeliCa는 Sony Corporation의 등록 상표입니다.

MIFARE는 NXP B.V.의 등록 상표입니다.

Ⓜ, RISO, ComColor 및 FORCEJET는 미국 및 기타 국가에서 RISO KAGAKU CORPORATION의 상표 또는 등록 상표입니다.

기타 회사 이름 및/또는 상표는 각 회사의 등록 상표 또는 상표입니다.

본 설명서에 사용되는 기호, 표기법 및 스크린샷

■ 본 설명서에 사용되는 기호



본 기기의 안전한 사용을 위해 주의해야 할 주의 사항을 나타냅니다.



주의를 요하거나 금지된 중요한 사항을 나타냅니다.



유용하거나 추가된 정보를 나타냅니다.

■ 키/버튼 이름

작동 패널의 하드 키와 터치 패널 화면 또는 컴퓨터 창에 표시되는 버튼/항목 이름은 대괄호 []로 표시됩니다.

- 작동 패널의 하드 키
 - 터치 패널 화면에 표시되는 버튼/항목
 - 컴퓨터 창에 표시되는 버튼/항목
- 예: [정지] 키를 누릅니다.

■ 장비 옵션 이름

이 설명서에서 장비 옵션 이름은 다음과 같은 일반 용어를 사용하여 설명합니다. 장비의 항목별 고유의 기능을 각각 설명할 때는 해당 항목에 대한 구체적인 이름을 사용합니다.

본 설명서에 사용되는 이름	장비 옵션
표준 트레이	대용량 금지 유닛
스택 트레이*	자동제어 스택킹 트레이
	광역 스택킹 트레이
	대용량 배지 유닛

* 본 기기 오른쪽에 연결된 스택 트레이 옵션입니다.

■ 본 설명서의 그림 및 조작 절차

- 본 설명서의 조작 절차, 스크린샷 및 그림은 연결된 스캐너 옵션을 사용하는 ComColor GL9730에 대한 것입니다.
- 본 설명서의 스크린샷과 그림은 연결된 장비 옵션을 포함하여 기기 모델과 사용 환경에 따라 달라질 수 있습니다.

목차

설명서 소개	1
본 설명서에 사용되는 기호, 표기법 및 스크린샷	2
터치 패널 디스플레이	5
[홈1] 화면	5
상태 영역	6
작업 목록 아이콘	7
1 장 메시지	9
터치 패널 상의 오류 메시지	10
메시지의 예	10
서비스 요청	10
유닛 오류	11
용지 걸림	12
소모품 오류	12
설치 오류	13
경고	15
정보	20
2 장 문제해결	21
용지 걸림	24
걸린 용지 제거 시 주의 사항	26
잡은 용지 걸림	27
금지 경로	29
이 기기에 대한 일반 문제해결	32
프린터 드라이버 및 인쇄 문제해결	37
복사 문제해결	41
스캔 문제해결	43
저장소 및 USB 문제해결	44
다기능 피니셔 및 오프셋 스테이플 트레이 문제해결	46
스테이플 걸림(다기능 피니셔)	48
스테이플 걸림(오프셋 스테이플 트레이)	49
스테이플 케이스가 빠졌습니다 (다기능 피니셔)	50
금지 트레이 문제해결	52
대용량 금지 유닛에 대한 문제해결	53

대용량 배지 유닛에 대한 문제해결	54
IC 카드 리더 문제해결	55
기타 문제	56
옵션 PS 키트 문제해결	58
3 장 유지 관리	59
스태이플 카트리지 교체	59
교체 스타이플 카트리지 R1(다기능 피니셔)	59
스태이플 카트리지 R2/R3 교체 (다기능 피니셔)	60
스태이플 카트리지 교체 (오프셋 스타이플 트레이)	62
펀칭 박스 청소	63
펀칭 조각 제거	63
스태이플 회수통 청소	64
스태이플 회수 R5 제거	64
간단한 질문	65

터치 패널 디스플레이

터치 패널은 작업을 수행하고 시스템의 현재 상태를 확인할 수 있도록 해줍니다. 문제해결에 대한 도움을 받으려면 이 절에 수록된 정보를 사용하십시오.

[홈1] 화면

[홈1] 화면에서 해당 모드에 대한 설정과 기능에 액세스하려면 모드 버튼을 누릅니다. 각 모드 버튼 또는 다음에서 아래에 설명된 정보를 확인할 수 있습니다 [시스템 정보]지정합니다.



자물쇠 아이콘이 모드 버튼 오른쪽 상단 모서리에 표시될 때

모드 버튼에 표시된 자물쇠 아이콘은 해당 모드에 액세스하려면 로그인해야 함을 나타냅니다.

- 관리자는 사용자 로그인이 각각의 모드에 필요한지 여부를 설정합니다.

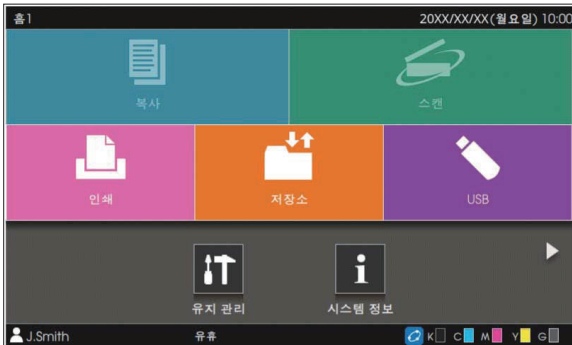

모드 버튼이 회색으로 표시될 때

현재 사용자가 사용할 수 있는 권한이 없는 모드에 대한 버튼은 회색으로 표시됩니다.

- 관리자는 각 사용자에 대한 모드 접속 권리를 설정합니다.

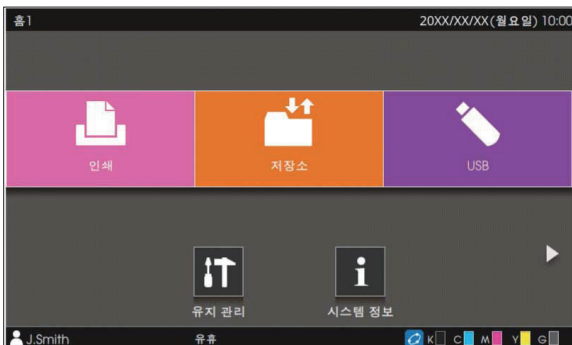

모드 버튼이 회색으로 표시되지 않을 때

관리자가 모드 버튼을 [OFF]로 [홈 화면 사용자 지정]에서 설정한 경우, 모드 버튼은 표시되지 않습니다.



- [관리자 메뉴]는 사용자가 관리자로 로그인했을 때만 표시됩니다.
- 연결 상태 또는 장비의 설정에 따라 각 모드에 대한 버튼이 표시되지 않을 수 있습니다.



[시스템 정보] 화면

[홈] 화면에서[시스템 정보]를기기, 사용자 및 라이선스에 대한 정보를 확인할 수 있습니다.
[소모품] 화면에는 잉크 및 용지의 상태가 표시됩니다.



•[사용자 정보]는 사용자가 로그인한 경우에만 표시됩니다.

상태 영역

아래에 설명된 정보는 터치 패널의 상태 표시줄에 표시됩니다.



① 사용자 이름

현재 로그인한 사용자의 이름이 표시됩니다.

② 프린터 상태

기기의 현재 상태에는 다음과 같이 설명이 표시됩니다 [유휴], [인쇄 중], [오류], 또는 [일부 유닛 사용 불가].

③ 오프라인

이 아이콘은 [온/오프라인]이 [OFF]로 설정된 경우 표시됩니다. 아이콘이 표시되는 동안 시스템에서는 작업 수신이 안 됩니다.

④ FORCEJET™ 연결 아이콘

이 아이콘은 인쇄에 필요한 모든 부품이 올바르게 작동하는지 나타냅니다.

표시는 소모품 또는 구성 세부사항에 따라 달라집니다.

- (ON): RISO 잉크 사용
- (ON): 타사 잉크 사용(소모품 정보 입력됨)
- (점멸): 타사 잉크 사용(소모품 정보 입력되지 않음)

잉크 정보 설정에 대한 자세한 내용은 "[소모품 정보 기재] 화면이 표시됩니다." (p.57).

⑤ 남은 잉크 표시기

각 잉크에 대한 막대는 잉크 잔량을 나타냅니다. 막대가 깜박이기 시작하면 잉크 카트리지를 교체해야 할 시기인 것입니다. 깜박이는 색상에 대한 새 잉크 카트리지를 준비합니다.



•RISO 잉크 이외의 잉크를 사용하면 잉크 잔량이 표시되지 않습니다. [—]은(는) 잉크 잔량 표시기 대신 표시됩니다.

작업 목록 아이콘

[완료] 화면의 작업 목록에는 문서 이름/작업 이름과 함께 작업 유형에 따라 다음과 같은 아이콘이 표시됩니다.

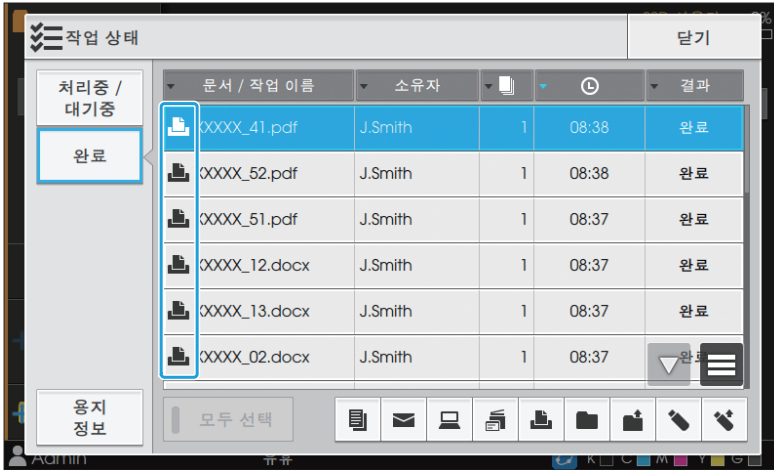

아이콘	작업 유형
	복사 작업
	프린트 작업
	스캔(메일) 작업
	스캔(PC) 작업
	스캔(콘솔) 작업
	저장소(저장) 작업
	저장소(로드) 작업
	USB(저장) 작업
	USB(로드) 작업
	PIN 코드가 있는 작업
	PS 작업
	손상된 작업(손상된 데이터 또는 문제가 있는 데이터)

1장 메시지

이 장에서는 작동 패널에서 오류 LED가 깜빡이는 이유와 터치 패널에 메시지가 나타나는 이유, 그리고 취해야 할 조처에 대해 설명합니다.
메시지가 표시되면 표시된 메시지의 지침에 따라 문제를 해결하십시오.

작동 패널 오류 LED

오류가 발생하면 오류 LED에 빨간색 불이 켜집니다.

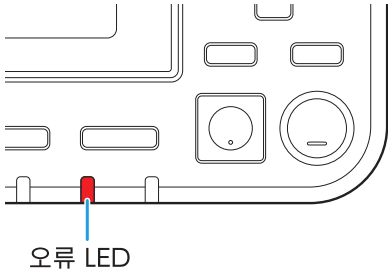

스캐너 LED

스캐너에 대한 오류가 발생하면 스캐너 LED에 빨간색 불이 켜집니다.

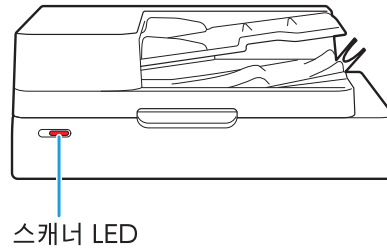

용지 걸림 LED 표시등

다기능 피니셔에서 용지 걸림이 발생하면 패널 LED가 빨간색으로 켜집니다.

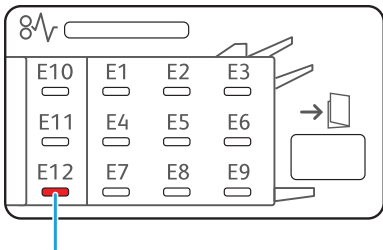

용지 걸림 LED 표시등

터치 패널 상의 오류 메시지

아래 그림처럼 문제에 대한 설명과 문제해결을 위한 지침이 표시됩니다.

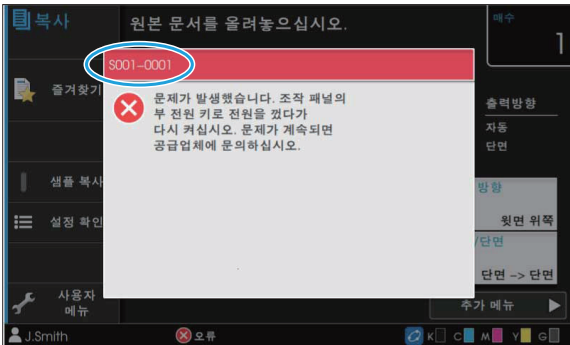

- 영숫자 조합 오류 코드가 오류 메시지 화면 상단에 표시됩니다. 서비스 직원에게 연락할 때 이 오류 코드를 말씀해 주십시오.
 - 오류 코드의 첫 문자는 문제 유형을 나타냅니다.
 - 숫자는 문제의 위치에 따라 변합니다.

메시지의 예

다음은 메시지의 예입니다. 문제를 해결하려면 표시된 메시지의 지침을 따르십시오.



- [취소] 및 [계속]이 일부 메시지 화면에서 표시될 수 있습니다. 현재 작업을 중지하려면 [취소]를 누릅니다. 현재 작업을 계속하려면 [계속]을 누릅니다.

<S000-0000>서비스 요청

이 오류 메시지는 서비스 담당자에 의한 검사 또는 수리가 필요할 경우에 표시됩니다.

메시지	취해야 할 조치
문제가 발생했습니다. 재설정 키를 누르거나, 조작 패널의 부 전원 키로 전원을 껐다가 다시 켜십시오. 문제가 계속되면 공급업체에 문의하십시오.	문제가 발생했습니다. 작동 패널에서 [재설정] 키를 누릅니다. 이렇게 해도 여전히 문제가 해결되지 않으면 운영 패널의 [전원] 키를 눌러서 시스템을 다시 시작합니다. 복구에 대한 위의 두 조작으로도 오류가 해결되지 않으면 제품을 구매한 판매자 또는 공인 서비스 담당자와 상담하십시오. 판매업체 또는 공인 서비스 센터에 문의하실 때 터치 패널에 표시된 오류 코드를 언급해야 합니다.
메모리가 부족합니다. 조작 패널의 부 전원 키로 전원을 껐다가 다시 켜십시오.	내장 SSD에 충분한 공간이 없기 때문에 이 기기를 사용할 수 없습니다. 기기를 다시 시작하려면 작동 패널에서 [전원] 키를 누릅니다. 이 문제가 해결되지 않으면 제품을 구입한 판매자 또는 공인 서비스 담당자와 상담하십시오. 판매업체 또는 공인 서비스 센터에 문의하실 때 터치 패널에 표시된 오류 코드를 언급해야 합니다.

<U000-0000>유닛 오류

이 오류 메시지는 서비스 담당자에 의한 수리가 필요할 경우에 표시됩니다.

메시지	취해야 할 조치
표준 트레이에 문제가 발생했습니다. 계속 인쇄하려면 다른 트레이를 사용할 수 있습니다.	표준 트레이에 대한 문제가 발생했습니다. [트레이 변경]을 누르고 다른 용지함을 지정합니다.
용지함에 문제가 발생했습니다(추가 트레이). 계속 인쇄하려면 표준 트레이(추가 트레이)를 사용할 수 있습니다.	금지 트레이에 대한 문제가 발생했습니다. [트레이 변경]을 누르고 표준 트레이(추가 트레이)를 용지함으로 지정합니다.
금지 트레이1(금지 트레이2, 금지 트레이3)에 문제가 발생했습니다. 문제를 해결하려면 걸린 용지를 제거하십시오. 계속 인쇄하려면 다른 트레이를 사용할 수 있습니다.	금지 트레이에 용지 걸림이 발생했습니다. "금지 트레이 문제해결" (p.52)을 참조하고, 걸린 용지를 제거합니다. 다른 용지함으로 인쇄를 계속하려면 [트레이 변경]을 누르고 다른 용지함을 지정합니다.
금지 트레이1(금지 트레이2, 금지 트레이3)에 문제가 발생했습니다. 문제를 해결하려면 걸린 용지를 제거하고 재설정 키를 누르십시오. 다른 트레이를 사용하여 인쇄할 수도 있습니다.	금지 트레이에 용지 걸림이 발생했습니다. "금지 트레이 문제해결" (p.52)을 참조하여 걸린 용지를 제거하고 작동 패널의 [재설정] 키를 누릅니다. 이렇게 해도 여전히 문제가 해결되지 않으면 운영 패널의 [전원] 키를 눌러서 시스템을 다시 시작합니다. 복구에 대한 위의 두 조작으로도 오류가 해결되지 않으면 제품을 구매한 판매자 또는 공인 서비스 담당자와 상담하십시오. 판매업체 또는 공인 서비스 센터에 문의하실 때 터치 패널에 표시된 오류 코드를 언급해야 합니다. 다른 용지 트레이로 인쇄를 계속하려면 운영 패널의 [재설정] 키를 눌러 설정을 변경하고 데이터를 전송하면 됩니다.
추가 트레이에 문제가 발생했습니다. 초기화 키를 누르거나 제어판의 전원을 껐다가 켜십시오. 그래도 복구할 수 없으면 서비스 공급업체에 문의하십시오.	추가 트레이에 용지 걸림이 발생했습니다. 다른 트레이에서 계속 인쇄하려면 [재설정] 키를 누르고 작업을 재개합니다. 이 문제가 해결되지 않으면 제품을 구입한 판매자 또는 공인 서비스 담당자와 상담하십시오. 판매업체 또는 공인 서비스 센터에 문의하실 때 터치 패널에 표시된 오류 코드를 언급해야 합니다.
용지 출력에 문제가 발생했습니다. 계속 인쇄하려면 다른 출력 트레이를 사용할 수 있습니다.	용지를 페이스 다운 트레이 또는 오프셋 스테이플 트레이로 출력할 때 문제가 발생했습니다. [용지함 변경]을 누르고 다른 출력 트레이를 지정합니다.
옵션에 따른 용지 출력에 문제가 발생했습니다. 계속 인쇄하려면 다른 출력 트레이를 사용할 수 있습니다.	용지를 다기능 피니셔 또는 스택 트레이로 출력할 때 문제가 발생했습니다. [용지함 변경]을 누르고 다른 출력 트레이를 지정합니다.
외부 CI에 오류가 발생했습니다. 확인해보십시오.	인쇄 컨트롤러(ComColorExpress FS2100C)에 대한 오류가 발생했거나 인쇄 컨트롤러가 제대로 연결되지 않았습니다. 운영 패널의 [재설정] 키를 눌러 오류 메시지의 표시를 끄고 인쇄 컨트롤러의 LED 표시등과 해당 케이블의 연결을 확인하십시오.

<X000-0000>용지 걸림

이 오류 메시지는 용지 걸림이 발생할 경우에 표시됩니다.

메시지	취해야 할 조치
버튼은 용지 걸림 위치를 나타냅니다. 해결 방법을 표시하려면 버튼을 터치하십시오.	용지가 시스템 내부에 걸렸거나 공급되는 용지가 없거나 기기에 여러 장의 용지가 겹쳐 공급되었습니다. 걸린 용지를 제거하는 방법을 표시하려면 용지 걸림 위치를 나타내는 버튼을 누르고 지침을 따릅니다. 자세한 내용은 "용지 걸림" (p.24)을 참조하십시오.

<Y000-0000>소모품 오류

이 오류 메시지는 정기적으로 교체해야 하는 소모품이나 부품을 교체할 시간이 되었음을 나타내는 것입니다.

메시지	취해야 할 조치
오프셋 스테이플러에 스테이플을 추가하십시오.	오프셋 스테이플 트레이에 스테이플이 없습니다. "스테이플 카트리지 교체" (p.59)을 참조하고 스테이플 카트리지를 교환하는 절차를 따릅니다.
피니셔의 펀치 더스트가 짝 찻습니다. 피니셔의 전면 커버를 열고 펀치 더스트를 제거하십시오.	펀칭 박스에 펀칭 조각이 가득 찻습니다. "펀칭 박스 청소" (p.63)을 참조하여 펀칭 조각을 모두 버리십시오.
피니셔의 전면 커버를 열고 스테이플을 추가하십시오.	다가능 피니셔에 남은 스테이플이 없습니다. "스테이플 카트리지 교체" (p.59)을 참조하여 스테이플을 추가합니다.
피니셔의 전면 커버를 열고 소책자 고정용 스테이플(전면, 후면)을 추가하십시오.	
잉크 카트리지를 교체하십시오. 고장을 방지하려면 분리한 후 다시 사용하지 마십시오.	표시 잉크 카트리는 새 잉크 카트리로 교체합니다. 자세한 내용은 "사용 설명서"에서 "잉크 카트리지 교체"를 참조하십시오.
잉크 카트리의 유통 기한이 만료되었습니다. 잉크 카트리를 교체하십시오.	
피니셔의 스테이플 쓰레기가 짝 찻습니다. 피니셔의 전면 커버를 열고 쓰레기를 치우십시오.	스테이플 회수통에 사용한 스테이플이 가득 찻습니다. 자세한 내용은 "스테이플 회수통 청소" (p.64)을 참조하십시오.

<Z000-0000>설치 오류

이 오류 메시지는 커버 또는 트레이가 완전히 닫히지 않았거나 잉크 카트리지가 제대로 설치되지 않은 경우에 표시됩니다.

메시지	취해야 할 조치
잉크 카트리지를 설정하십시오.	잉크 카트리지가 설치되지 않았거나 RISO 잉크가 아닌 타사 잉크가 설치되었습니다. RISO 잉크 카트리지를 설치하거나 관리자에게 문의하십시오.
다른 색의 잉크가 장착되었습니다. 잉크 카트리지를 교체하십시오.	설치된 잉크 카트리지의 유형 또는 색상이 올바르지 않습니다. 설치 위치 및 설치된 잉크 카트리지의 색상 및 유형을 확인하고 잉크 카트리를 올바르게 설치합니다.
잉크 카트리지가 올바르지 않습니다. 잉크 카트리지를 교체하십시오.	잘못된 잉크 카트리지가 설치된 경우 해당 카트리지를 꺼내고, 잉크 포트를 깨끗이 닦고, 캡을 끼우고, 올바른 방향으로 누어서 보관합니다.

스트리퍼 유닛을 확인하십시오.

스트리퍼 유닛이 제대로 설치되지 않았습니다.
스트리퍼 유닛을 다시 설치하십시오.

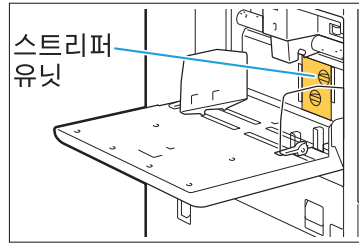

스트리퍼 유닛 설치

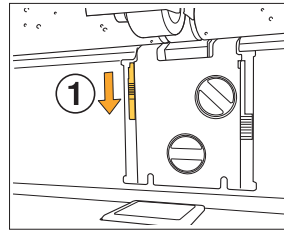

1 스트리퍼 유닛의 잠금을 해제하려면 스트리퍼 잠금 손잡이(①)를 아래로 내립니다.

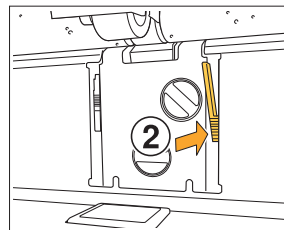

2 스트리퍼 해제 레버(②)를 누르고 스트리퍼 유닛을 제거합니다.

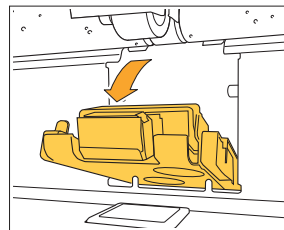

3 스트리퍼 유닛을 다시 설치하십시오.

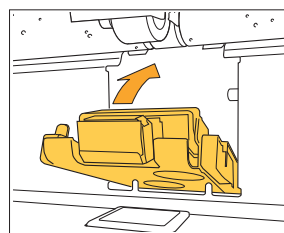

• 스트리퍼 유닛이 완전히 끼워졌는지 확인합니다.

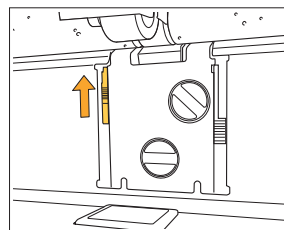

4 스트리퍼 유닛을 잠그려면 스트리퍼 잠금 손잡이를 위로 들어 올립니다. 스트리퍼 잠금 손잡이가 잠기지 않으면 스트리퍼 유닛이 완전히 끼워지지 않은 것입니다. 스트리퍼 유닛이 완전히 끼워졌는지 확인합니다.

대용량 배지 유닛의 스택 트레이가 없습니다. 스택 트레이를 설치하십시오.

스택 트레이가 대용량 배지 유닛에 대하여 설정되지 않았습니다. 캐리지에 대하여 스택 트레이를 설정한 후 이것을 대용량 배지 유닛으로 되돌립니다.

<W000-0000>경고

이 경고 메시지는 용지가 더 이상 없거나, 출력 용지함이 가득 찼거나, 주변기기가 연결되지 않았거나, 다른 문제가 있을 때 표시됩니다.

메시지	취해야 할 조치
용지를 넣으십시오.	작업에 대하여 지정된 용지가 자동 선택에 사용할 수 있는 트레이에 적재되지 않습니다. 자동 선택에 사용할 수 있는 트레이에 해당 유형과 크기의 용지를 넣으십시오. 또는 [트레이 변경]을 누르고 [용지 선택]을 [자동]이 아닌 설정으로 변경하거나 정된 용지가 적재된 트레이에 대해 [자동 선택]을 활성화합니다.
자동 용지함 선택을 사용할 수 없습니다. 용지함을 선택하고 시작 키를 누르십시오.	자동 선택은 트레이 선택이 [자동]으로 설정되더라도 용지함 중 어느 것에 대하여 성화한 경우에만 워칩니다. [용지 선택]을 누르고 트레이를 선택하거나필요한 트레이에 대해 [자동 선택]을 활성화합니다.
용지 크기가 올바르지 않을 수 있습니다. 표준 트레이 용지 가이드, 트레이 또는 용지 크기 설정을 확인하십시오.	작업에 대하여 지정된 용지 크기는 이용되지 않습니다. 지정된 크기의 용지를 넣으십시오. 또는 [트레이 변경]을 누르고 정한 용지가 적재된 트레이에 대해 [자동 선택]을 활성화합니다.
표준 트레이(급지 트레이1, 급지 트레이2, 급지 트레이3, 추가 트레이)를 사용할 수 없습니다. 계속 인쇄하려면 다른 트레이를 사용할 수 있습니다.	표준 트레이(급지 트레이1, 급지 트레이2, 급지 트레이3 또는 추가 트레이)에 대한 문제가 발생했습니다. [트레이 변경]을 누르고 오류가 발생하지 않은 다른 용지함을 지정하십시오.
작업 이름: 이 용지는 지정된 용지함으로 출력할 수 없습니다. 출력 용지함 또는 용지 크기를 변경하십시오. (작업이 삭제되었습니다.)	[닫기]를 누르고, 설정을 변경하고, 데이터를 다시 전송하십시오. 각 트레이와 함께 사용할 수 있는 용지 크기에 대한 자세한 내용은 "사용 설명서"에서 "인쇄 용지"를 참조하십시오.
이 용지 크기를 현재의 출력 용지함으로 출력할 수 없습니다. 준비된 용지의 방향 또는 설정을 확인하십시오.	[닫기]를 누르고, 설정을 변경하고, 데이터를 다시 전송하십시오. 각 출력 트레이와 함께 사용할 수 있는 용지 크기에 대한 자세한 내용은 "사용 설명서"에서 "인쇄 용지"를 참조하십시오.
이 용지 크기를 오프셋 출력으로 출력할 수 없습니다. 용지의 방향 또는 설정을 확인하십시오.	[닫기]를 누르고, 설정을 변경하고, 데이터를 다시 전송하십시오. 각 오프셋 출력 트레이와 함께 사용할 수 있는 용지에 대한 자세한 내용은 "사용 설명서"에서 "인쇄 용지"를 참조하십시오.
용지를 출력할 수 있는 트레이가 없습니다. 용지를 제거하십시오.	각 트레이에 대한 용지 출력이 최대 이용 용량을 초과합니다. 용지를 제거하십시오.
스캐너에 오류가 발생했습니다.	스캐너에 오류가 발생했습니다. [확인]을 누릅니다. 원본을 스캔하는 동안 이 메시지가 표시되면 원본을 다시 스캔합니다. [확인]을 누른 후에도 오류 메시지가 사라지지 않을 경우 시스템을 다시 시작하려면 운영 패널에서 [전원] 키를 누릅니다.
스캔 파일을 저장하지 못했습니다. 저장 대상 설정을 확인하십시오.	스캔 데이터를 저장할 수 없습니다. 아래의 항목을 확인하고 원본을 다시 스캔합니다. •대상 서버의 네트워크 설정 •대상 서버에 대한 문제 •네트워크 케이블 연결 •스캔한 데이터에 [대상] 설정

메시지

취해야 할 조치

스캔 파일을 저장하지 못했습니다. 파일 크기가 상한을 초과하거나 파일 이름이 이미 존재합니다. 확인하십시오.

스캔 데이터를 저장할 수 없습니다. [닫기]를 누르고 원본을 다시 스캔합니다. 저장 대상에 동일한 이름의 파일이 이미 있으면 파일 이름을 변경합니다. 스캔 데이터의 파일 크기가 상한을 초과할 경우 원본 페이지 수를 줄이거나 저장 형식을 변경합니다.

USB 드라이브가 설정되지 않았습니다. USB 드라이브를 설정하고 "재시도"를 터치하십시오.

USB 플래시 드라이브가 시스템에 연결되지 않았습니다. USB 플래시 드라이브에 저장하려면 시스템에 연결하고 [재시도]. USB 플래시 드라이브에 저장을 취소하려면 [취소]. 기기의 내부 SSD에 저장하려면 [내부 SSD에 저장].

USB 드라이브에 저장하지 못했습니다. 가능한 원인은 다음과 같습니다. :
• 파일 수 또는 공간이 꽉 참.
• USB 드라이브에 대한 쓰기가 허용되지 않음.
확인하십시오.

USB 플래시 드라이브에 이미 존재하는 파일 이름을 사용하여 파일을 저장하려고 하셨습니다. [닫기] 또는 [취소]를 누르고 파일 이름을 변경하거나 [내부 SSD에 저장]을 눌러 기기의 내부 SSD에 파일을 저장합니다.

USB 플래시 드라이브에 충분한 공간이 없습니다. 시스템의 내장 SSD에 대한 대상을 변경하거나, 충분한 공간을 확보하기 위해 USB 플래시 드라이브로부터 불필요한 데이터를 삭제한 후 데이터를 다시 저장합니다.

USB 플래시 드라이브가 쓰기 방지로 설정되었습니다. [닫기] 또는 [취소]를 눌러 USB 플래시 드라이브에 저장을 취소하거나 [내부 SSD에 저장]을 눌러 기기의 내부 SSD에 파일을 저장합니다.

저장 대상에 동일한 이름의 파일이 이미 있습니다. 덮어쓰시겠습니까?

USB 플래시 드라이브에 이미 존재하는 파일 이름을 사용하여 파일을 저장하려고 하셨습니다. 기존 파일을 덮어쓰기하려면 [계속]을 누릅니다. 파일 이름을 변경하고 저장하려면 [취소]를 누르고 파일을 다시 저장합니다.

메일을 전송하지 못했습니다. 메일 서버 설정을 확인하십시오.

스캔 데이터를 메일로 보낼 수 없습니다. 다음을 확인합니다.

- 메일 서버 설정
- 메일 서버 문제
- 네트워크 케이블 연결

메일을 전송하지 못했습니다. 메일 크기가 최대 전송 제한을 초과합니다. 스캔 기능 설정을 변경하십시오.

메일 서버 설정에 대한 자세한 내용은 "관리자 설명서"에서 "메일 설정"을 참조하십시오.

또는 메일 서버 관리자에게 문의하십시오.

메일을 전송하지 못했습니다. 메일 서버가 오작동할 수 있습니다. 확인하십시오.

봉투 인쇄가 지정되었습니다. 이중 인쇄, 피니셔 설정 또는 함께 사용할 수 없는 기타 설정이 구성되어 있지 않은지 확인하십시오.

봉투 작업에 호환되지 않는 설정이 지정되었습니다. 다음 설정을 취소하고 데이터를 다시 전송하십시오.

- 양면 인쇄
- 다기능 피니셔에 지정된 기능

용지 유형에 대한 [두께]가 [봉투]로 설정된 상태에서 봉투가 아닌 다른 용지에 인쇄하려고 합니다. [트레이 변경]을 누르고 [두께]를 [표준]으로 변경합니다.

다량의 데이터가 들어 있는 파일을 아직 처리 중입니다. 완료하려면 "계속" 버튼을 누르고 작업을 삭제하려면 "취소" 버튼을 누르십시오.

많은 양의 데이터가 있는 작업을 처리하는 중입니다. 작업에 많은 양의 데이터가 들어 있는 경우 해당 작업은 대기 작업으로 처리하거나 인쇄 전 저장소에 저장하는 것이 좋습니다.

메시지	취해야 할 조치
-----	----------

SSD의 공간이 부족합니다. 불필요한 작업을 삭제하여 SSD의 공간을 확보하십시오.	기기의 SSD가 가득 찼습니다. SSD 공간을 확보하려면 완료된 작업 또는 저장소에 있는 불필요한 문서를 삭제합니다.
작업 이름: 이 작업은 삭제되었습니다.	작업 중단 도중 해당 작업이 RISO Console에서 삭제되었습니다. 데이터를 다시 전송합니다.
작업 이름: 이 작업을 실행할 수 없습니다. 데이터 유형을 확인하십시오. (작업이 삭제되었습니다.)	RISO 바코드 영역 지정 응용 프로그램에서 해당 파일을 사용 중이기 때문에 지정된 작업을 인쇄할 수 없습니다.
Kerberos 서버의 시간이 프린터의 시간과 동기화되지 않았을 수 있습니다.	시스템의 내부 시계와 Kerberos 서버 사이에 시간 차가 있습니다. 해당 관리자에게 문의하십시오. 시간은 [관리자 메뉴]의 [NTP 시간 동기화]를 사용하여 동기화할 수 있습니다.
이 잉크는 RISO에서 제조되지 않았습니다. RISO 잉크 이외의 잉크를 사용하면 프린터 오작동이 발생할 수 있습니다. RISO 잉크 외의 잉크를 사용하여 발생하는 손상은 제품 보증 또는 서비스 계약의 보호 대상이 아닙니다. 보증 또는 서비스 계약을 확인하십시오. 이 잉크를 사용하시겠습니까?	RISO 정품이 아닌 타사 잉크 카트리지가 설치되었습니다. 이 잉크를 사용할 것인지 결정하려면 관리자에게 문의하십시오. RISO가 아닌 잉크 카트리지를 계속 사용하려면 [예]를 누르고 다음에 표시되는 [소모품 정보 기재] 화면에 적절한 값을 입력합니다. 자세한 내용은 "[소모품 정보 기재] 화면이 표시됩니다." (p.57).
피니셔의 스테이플 유닛(핀치 유닛, 상부 트레이 유닛, 스택 트레이 유닛, 소책자 트레이 유닛, 삼단 출력 용지함)이 연결되지 않았습니다. 확인해보십시오. (작업이 삭제되었습니다.)	다기능 피니셔의 모든 유닛(스테이플 유닛, 핀치 유닛, 상부 트레이 유닛, 스택 트레이 유닛, 소책자 트레이 유닛, 삼단 출력 용지함 유닛)이 연결되지 않았습니다. 판매자 또는 공인 서비스 담당자와 상담하십시오.
스택 트레이를 내리지 못했습니다. 피니셔의 트레이를 확인하십시오.	스택 트레이가 막혔을 수 있습니다. 트레이 아래 또는 근처에 아무것도 없는지 확인하십시오.
작업 이름: 피니셔의 스테이플 유닛의 오류(핀치 유닛, 상부 트레이, 스택 트레이, 소책자 유닛, 삼단 출력 용지함)로 인해 인쇄할 수 없습니다. 스테이플 유닛(핀치 유닛, 상부 트레이, 스택 트레이, 소책자 유닛, 삼단 출력 용지함)을 사용하지 않고 인쇄할 수 없습니다. (작업이 삭제되었습니다.)	다기능 피니셔의 모든 유닛(스테이플 유닛, 핀치 유닛, 상부 트레이 유닛, 스택 트레이 유닛, 소책자 트레이 유닛, 삼단 출력 용지함 유닛)은 사용할 수 없습니다. 판매자 또는 공인 서비스 담당자와 상담하십시오. [닫기]를 누르면, 오류가 있는 유닛을 제외한 시스템 기능을 계속 사용할 수 있습니다.
작업 이름: Z번 접기로 출력할 수 없는 용지 크기가 포함되었습니다. 인쇄 데이터를 확인하십시오. (작업이 삭제되었습니다.)	[Z번 접기 혼합크기]과 함께 사용할 수 없는 원본 크기가 포함되어 있습니다. [Z번 접기 혼합크기]는 A4 및 A3, B5 및 B4, Letter-LEF 및 Ledger의 조합만 함께 사용할 수 있습니다. 원본 크기를 확인합니다.
현재의 용지 접기 설정으로 출력할 수 없는 용지 크기입니다. 용지의 방향 또는 설정을 확인하십시오.	[닫기]를 누르고 설정을 변경합니다. 용지를 접을 때 사용할 수 있는 용지 크기 및 방향에 대한 자세한 내용은 "사용 설명서"에서 "접기" 및 "소책자 제본"을 참조하십시오.

메시지

취해야 할 조치

현재의 소책자 설정으로 출력할 수 없는 용지 크기입니다. 용지의 방향 또는 설정을 확인하십시오.

[닫기]를 누르고 설정을 변경합니다. 소책자를 제작할 때 사용할 수 있는 용지 크기 및 방향에 대한 자세한 내용은 "사용 설명서"에서 "소책자"를 참조하십시오.

현재의 스테이플/핀치 설정으로 출력할 수 없는 용지 크기입니다. 용지의 방향 또는 설정을 확인하십시오.

[닫기]를 누르고 설정을 변경합니다. 스테이플로 고정할 때 사용할 수 있는 용지 크기 및 방향에 대한 자세한 내용은 다음을 참조하십시오.

- 오프셋 스테이플 트레이 사용 시
"사용 설명서"에서 "스테이플"
- 다기능 피니셔 사용 시
"사용 설명서"에서 "스테이플/핀치"

자동 제어 스택 트레이를 확인하십시오.

자동제어 스택 트레이의 가이드가 제대로 설정되지 않았습니다. 확인해보십시오.

대용량 배지 유닛 스택 트레이에 용지가 흐트러져 적재되어 있습니다. 스택 트레이를 확인하십시오.

대용량 배지 유닛의 용지 가이드가 적절한 위치에 설정되지 않았기 때문에 용지가 정렬되지 않습니다. 인쇄물을 확인합니다. 불규칙한 크기의 용지를 출력하려면 미리 시스템에 용지 크기를 등록해야 합니다. 자세한 내용은 관리자에게 문의하십시오.

대용량 배지 유닛 배출 위치에 용지가 남아있어 인쇄를 수행할 수 없습니다. 배출 위치의 용지를 제거하십시오.

대용량 배지 유닛의 스택 트레이에 용지가 있습니다. 용지가 스택 트레이에 있는 경우 용지 가이드는 다음 작업에 대하여 적절한 위치로 이동할 수 없습니다. 용지를 제거하십시오.



• 전원이 켜졌거나 절전 모드에서 정상 모드로 회복된 경우 용지 가이드가 용지 크기에 따라 적절한 해당 위치로 이동할 수 없기 때문에 스택 트레이에서 용지를 제거해야 합니다. 인쇄 작업이 완료될 때마다 인쇄물을 제거하지 않을 경우 절전 모드로 전환될 때까지의 시간은 관리자 메뉴에서 [절전 설정]으로 길게 설정하는 것이 좋습니다. 절전 설정에 대한 자세한 내용은 "관리자 설명서"에서 "절전 설정"을 참조하십시오.

대용량 배지 장치에 혼합된 크기의 용지가 적재되어 있습니다. 배지대에서 용지를 제거하십시오.

작업 이름:
대용량 배지 장치의 배지대에서 이 작업을 배출할 수 없습니다. 설정을 확인하십시오. (작업이 삭제되었습니다.)

작업에 대용량 배지 유닛에 대한 부적절한 설정(용지 크기, 혼합 크기 원본, 또는 수행할 수 없는 설정 포함)이 포함되어 있으면 인쇄물이 나오지 않습니다. 출력 트레이를 변경하거나, 출력할 수 있는 용지 크기를 지정하거나, 크기가 혼합되지 않도록 설정을 변경합니다.

대용량 급지 유닛에 용지가 한계 이상으로 적재되어 있습니다. 표준 트레이를 확인하십시오.

대용량 급지 유닛에 보급 가능한 최대 매수를 초과하는 용지를 넣었습니다. 용지를 제거하십시오. 로드할 수 있는 최대 매수에 대한 자세한 내용은 "사용 설명서"에서 "인쇄 용지"를 참조하십시오.

대용량 급지 유닛에 용지를 넣으십시오. 또는 표준 트레이 용지 가이드와 용지 크기를 확인하십시오.

대용량 급지 유닛에 용지를 넣으십시오.



표준 트레이 용지 가이드와 용지 크기가 일치하지 않습니다. 용지 크기에 따라 표준 트레이 용지 가이드를 맞추십시오. 그렇지 않으면, [트레이 변경]을 누르고 용지 설정을 확인합니다.

메시지	취해야 할 조치
-----	----------

<p>다음 설정이 포함된 데이터는 오버레이에 사용할 수 없습니다.</p>	<p>오버레이는 선택된 오버레이 이미지에 다음 설정이 포함된 경우 사용할 수 없습니다. [닫기]를 누르고 해당 설정을 취소하고, 데이터를 다시 저장소에 저장합니다.</p> <ul style="list-style-type: none"> •배율 •양면 •스태이플/편치 •결합 •이미지 반복 •소책자 •소책자 제본 •접기 •혼합 크기 원본 •처리 속도 우선순위(이미지 품질) •프로그램 •표지 추가 •자동 이미지 회전
<p>표준 트레이(금지 트레이1, 금지 트레이2, 금지 트레이3, 추가 트레이)를 사용할 수 없습니다. (작업이 삭제되었습니다.)</p>	<p>간지 또는 표지를 넣는 표준 트레이(금지 트레이1, 금지 트레이2, 금지 트레이3 또는 추가 트레이 사용)에 대한 문제가 발생했습니다. [닫기]를 누르고 표준 트레이(금지 트레이1, 금지 트레이2, 금지 트레이3 또는 추가 트레이)을 확인하고, 데이터를 다시 전송합니다.</p>
<p>LAN0 및 LAN1의 IP 주소 또는 네트워크 세그먼트가 충돌할 수 있습니다. LAN0 및 LAN1의 네트워크 설정을 확인하십시오.</p>	<p>동일 IP 주소(세그먼트)가 기계의 LAN0 및 LAN1로 설정됩니다. IP 주소를 수동으로 할당할 때는 LAN0과 LAN1에 다른 IP 주소를 할당합니다. 다음에서 IP 주소를 확인합니다 [관리자 메뉴]의[네트워크 설정 (IPv4)] 또는 [네트워크 설정(IPv6)].</p>

<I000-0000>정보

이 메시지는 시스템 유지 관리가 필요한 경우에 표시됩니다.

메시지	취해야 할 조치
배수 탱크를 곧 교체해야 합니다. 공급업체에 연락하여 새 배수 탱크를 준비하십시오.	배수 탱크를 교체해야 합니다. 판매자 또는 공인 서비스 담당자와 상담하십시오.  • 배수 탱크가 가득 찼으면 인쇄를 수행할 수 없습니다. 이 메시지가 표시되면 즉시 서비스를 요청하십시오.
전송 벨트에 먼지가 많이 끼었습니다. 벨트를 그대로 두면 정확하게 인쇄되지 않습니다. 공급업체에 문의하십시오.	전송 벨트를 청소해야 합니다. 판매자 또는 공인 서비스 담당자와 상담하십시오.  • 용지 크기 및 위치는 전송 벨트가 더러울 경우 감지할 수 없기 때문에 부적절한 인쇄 결과를 낼 수 있습니다. 청소 작업은 기술 지원 담당자가 수행해야 합니다. 이 메시지가 표시되면 즉시 서비스를 요청하십시오. 전송 벨트를 청소할 때까지 용지 가장자리의 주변 여백은 인쇄 가능 영역 설정과 상관 없이 5mm입니다.
오프셋 스테이플러의 일부를 교체해야 합니다. 공급업체에 문의하십시오.	판매자 또는 공인 서비스 담당자와 상담하십시오. [닫기]를 누르면 오프셋 스테이플 트레이를 제외하고 시스템 기능을 계속 사용할 수 있습니다. 인쇄는 상이한 스택 트레이를 사용하여 수행할 수 있습니다.
잉크 카트리지가 부족합니다. 잉크 카트리지를 빨리 사용하거나 교체하는 것이 좋습니다.	최적의 인쇄 품질을 달성하려면 잉크 카트리지는 제조 날짜로부터 약 24개월 이내에 사용하십시오(실온 보관 시).

2장 문제해결

이 장에서는 문제가 발생했을 때 수행해야 할 작업에 대해 설명합니다.
문제해결에 대한 도움을 받으려면 이 장에 수록된 정보를 사용하십시오.

문제	참조
용지 걸림	p.24
이 기기에 대한 일반 문제해결	
기기가 전혀 작동하지 않습니다. / 전원을 켜도 터치 패널에 아무것도 표시되지 않습니다.	p.32
작동 패널 버튼을 눌렀는데도 터치 패널에 아무것도 표시되지 않습니다.	p.32
운영 패널은 종료하는 동안 멈추고 진행되지 않습니다.	p.32
스캐너가 작동하지 않습니다.	p.32
인쇄 결과가 흐리거나 진합니다.	p.32
복사 또는 스캔 시 자동 문서 공급기(ADF)에 적재된 원본이 제대로 공급되지 않았습니다.	p.33
인쇄물 또는 복사물에 흰색 줄이 있거나 흐릿하게 나타납니다.	p.33
출력 결과가 더럽거나 검은색 줄이 있습니다.	p.33
복사 또는 스캔 데이터가 흐리거나 데이터의 일부가 인쇄되지 않습니다.	p.34
원본 뒷면이 비칩니다.	p.34
무아레 간섭이 발생합니다.	p.34
용지가 더러워집니다. / 인쇄가 제대로 정렬되지 않습니다.	p.34
용지가 공급되지 않습니다. / 카드 뒷면이 손상되었습니다. / 여러 장의 용지가 공급되었습니다.	p.35
여러 장의 용지가 공급되지 않아 여러 장의 급지 오류가 발생하거나, 용지 공급 오류가 자주 발생합니다.	p.36
프린터 드라이버 및 인쇄 문제해결	
컴퓨터에서 인쇄할 수 없습니다.	p.37
기타 크기의 용지에 제대로 인쇄되지 않습니다.	p.37
여러 페이지가 있는 문서를 인쇄하면 일부 페이지가 잘못된 용지 크기로 인쇄됩니다.	p.37
인쇄 시 오랜 시간이 걸립니다. / 여러 장을 인쇄하면 각각의 사본이 인쇄된 후 프린터에서 경고음이 울립니다.	p.37
작업에 대한 PIN 코드를 분실했습니다.	p.37
[풀 컬러] 및 [자동]이 프린터 드라이버 화면의 [색상 모드] 메뉴에 표시되지 않습니다.	p.38
프린터 드라이버 화면의 [스테이플] 및 [출력 용지함]의 항목을 선택할 수 없습니다.	p.38
인쇄하려는 페이지를 지정할 수 없습니다.	p.38
여러 사본(페이지)이 지정된 경우에도 하나의 사본(페이지)만 인쇄됩니다.	p.38
이미지의 일부가 누락되었습니다.	p.38
[작업 상태] 화면에서 작업을 다시 인쇄할 수 없습니다.	p.38
작업을 중단하거나 시스템을 껐다 다시 켜면 완료된 인쇄량을 알 수 없습니다.	p.38
용지를 넣었으나 "용지를 넣으십시오."라는 오류 메시지가 표시됩니다.	p.38
컬러 인쇄 결과가 불량입니다.	p.39
인쇄된 이미지가 연하거나 퇴색되었습니다.	p.39

문제	참조
용지가 더러워집니다.	p.39
이미지가 더 연해졌거나 진해졌습니다.	p.39
표준 트레이에 적재된 용지를 사용하여 양면 인쇄를 수행할 수 없습니다.	p.39
전송된 데이터가 손상된 작업이 되었습니다.	p.39
바코드 배경 또는 가까운 이미지의 색상이 인쇄되지 않습니다.	p.39
레이아웃 순서가 올바르지 않습니다.	p.39
정판이 지정되면 페이지 번호가 용지 양면에 찍히지 않습니다.	p.40
형성된 포스터에 원본(이미지) 일부가 없습니다.	p.40
포스터의 일부는 하나 이상의 빈 페이지로 형성됩니다. / 포스터의 인쇄된 이미지가 중앙에 형성되지 않습니다.	p.40
포스터를 만들기 위해 인쇄된 용지를 제대로 붙일 수 없습니다. / 절단선을 따라 절단하지 못했습니다(등록 표시).	p.40
포스터를 만들기 위해 인쇄된 용지를 제대로 붙일 수 없습니다.	p.40
복사 문제해결	
복사 데이터에 원본 일부가 없습니다.	p.41
양면 복사가 이뤄졌으나 하나 이상의 페이지의 뒷면이 비어 있습니다.	p.41
표준 트레이에 적재된 용지에 대하여 양면 복사가 이뤄지지 않습니다.	p.41
여러 원본을 하나의 작업으로 한꺼번에 복사할 수 없습니다.	p.41
용지가 잘못된 위치에 스테이플되어 있습니다.	p.42
스캔 문제해결	
RISO Console의 스캔 화면에 스캔 데이터가 없습니다.	p.43
스캔 데이터에 원본 일부가 없습니다.	p.43
색상 모드가 [자동]으로 설정됐지만 기기는 컬러 원본을 자동으로 식별하지 않습니다.	p.43
스캔한 데이터는 네트워크의 컴퓨터에 저장할 수 없습니다.	p.43
저장소 및 USB 문제해결	
프린터에서 USB 플래시 드라이브에 저장된 파일이 표시되지 않습니다.	p.44
기타 크기의 용지에 제대로 인쇄되지 않습니다.	p.44
용지를 넣었으나 "용지를 넣으십시오."라는 오류 메시지가 표시됩니다.	p.44
컬러 인쇄 결과가 불량입니다.	p.44
표준 트레이에 적재된 용지를 사용하여 양면 인쇄를 수행할 수 없습니다.	p.45
복사 데이터에 원본 일부가 없습니다.	p.45
스캔 데이터에 원본 일부가 없습니다.	p.45
색상 모드가 [자동]으로 설정됐지만 기기는 컬러 원본을 자동으로 식별하지 않습니다.	p.45
다기능 피니셔 및 오프셋 스테이플 트레이 문제해결	
다기능 피니셔 또는 오프셋 스테이플 트레이가 작동하지 않습니다.	p.46
원본 복사 시 용지가 잘못된 위치에서 스테이플로 고정되었습니다.	p.46
출력 용지에 스테이플이 찍혀지지 않 았거나 스테이플이 구부러지거나 뭉 개지는 등 제대로 들어가지 않습니다. / 오프셋 스테이플 출력 용지함에 서 용지가 출력되지 않습니다.	p.46
오프셋 스테이플 트레이 위로 용지가 헐겁게 배출됩니다. / 인쇄물이 둥글게 말립니다.	p.47

문제	참조
금지 트레이 문제해결	
금지 트레이에 용지가 걸렸습니다. / 트레이가 쉽게 빠지지 않습니다.	p.52
대용량 금지 유닛에 대한 문제해결	
대용량 금지 유닛에 용지가 부족하더라도 표준 트레이는 가장 낮은 위치로 끝까지 내려가지 않고 중간에서 멈춥니다.	p.53
금지 가이드는 조정되지 않기 때문에 용지가 구부러지거나, 접히거나, 잘못 정렬될 수 있습니다.	p.53
대용량 배지 유닛에 대한 문제해결	
스택 트레이가 내려가지 않으면 인쇄물을 꺼내기가 어렵습니다.	p.54
스택 트레이는 작업이 인쇄될 때마다 내려가기 때문에 연속으로 인쇄하는 것은 불가능합니다.	p.54
IC 카드 리더 문제해결	
IC 카드를 사용하여 로그인할 수 없습니다.	p.55
등록된 IC 카드를 분실했습니다.	p.55
기타 문제	
전면 커버가 열리지 않습니다.	p.56
[로그인] 화면에서 색인 버튼을 누르면 올바른 사용자 이름이 표시되지 않습니다.	p.56
PIN 코드를 사용하는 작업을 삭제할 수 없습니다.	p.56
프린터가 자동으로 해제되지 않습니다.	p.56
RISO Console 화면이 표시되지 않습니다.	p.56
일부 모드 버튼은 RISO Console 화면에 표시되지 않습니다.	p.56
인쇄 중에 용지는 어떻게 추가합니까?	p.56
외부 서버 인증을 사용하는 경우 컴퓨터에서 인쇄할 수 없습니다.	p.56
금지 트레이의 설정을 변경할 수 없습니다.	p.57
펌웨어를 다운로드할 수 없습니다.	p.57
[소모품 정보 기재] 화면이 표시됩니다.	p.57
옵션 PS 키트 문제해결	
프린터에서 USB 플래시 드라이브에 저장된 파일이 표시되지 않습니다.	p.58
Mac OS 사용 시 인쇄 시간이 오래 걸립니다. / 현재 설정으로는 인쇄를 수행할 수 없습니다.	p.58
Mac OS로 여러 페이지가 있는 문서를 인쇄하면 일부 페이지가 잘못된 용지 크기로 인쇄됩니다.	p.58
USB 플래시 드라이브에서 직접 PDF 파일을 인쇄하면 용지에 "Implementation limit exceeded (실행 한도 초과됨)"라는 텍스트가 인쇄됩니다.	p.58

용지 걸림

기기 또는 장비 옵션에서 용지 걸림이 발생하면 인쇄가 멈추고, 작동 패널의 오류 LED가 빨간색으로 켜지고, 터치 패널 상에 용지 걸림 위치가 표시됩니다. 걸린 용지를 제거하고 인쇄를 다시 시작하려면 터치 패널에 표시된 절차를 따르십시오.

⚠ 주의 사항

걸린 용지 제거 등 기기 안으로 손을 넣을 때 돌출된 부품 및 금속 단자에 긁히지 않게 주의하십시오. 그렇지 않으면 부상을 입을 수도 있습니다.



- ADF(자동 문서 공급기)에서 용지 걸림이 발생했을 때 문제를 해결하는 방법에 대한 자세한 내용은 "복사 또는 스캔 시 자동 문서 공급기(ADF)에 적재된 원본이 제대로 공급되지 않았습니다." (p.33)을 참조하십시오.

1 걸린 용지를 제거하는 방법을 표시하려면 용지 걸림 위치를 나타내는 버튼을 누릅니다.

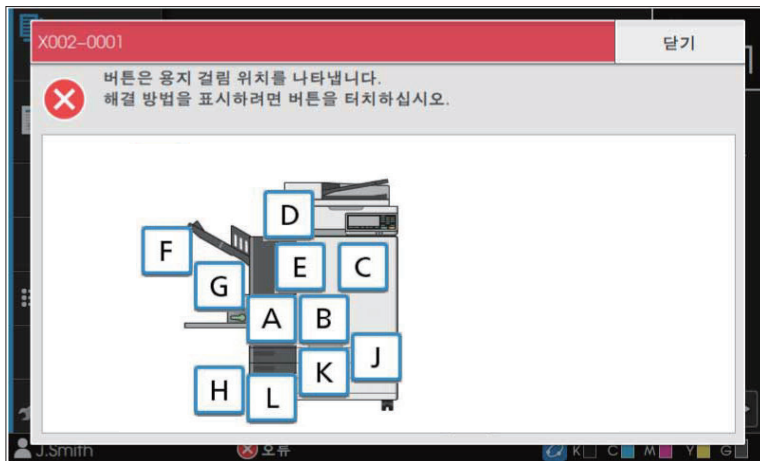

2 용지를 제거하려면 터치 패널에 표시된 절차를 따르십시오.

이전 또는 다음 페이지를 표시하려면 [뒤로] 또는 [다음]을 누릅니다. 아래의 스크린샷은 용지 걸림이 있는 경우 화면의 예입니다.

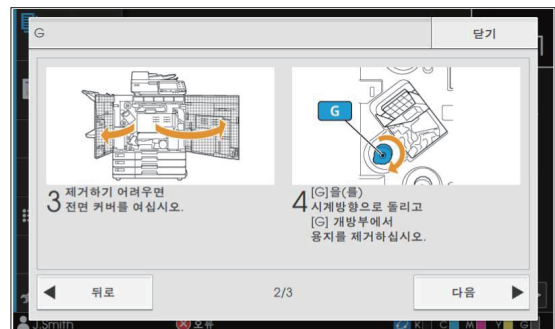
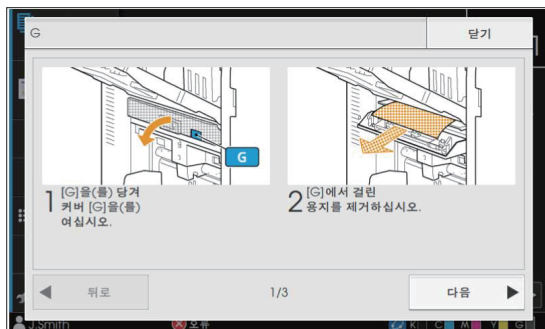

3 [닫기]을 누릅니다.

1단계의 화면으로 돌아갑니다. 용지가 제거된 위치가 사라졌음을 나타내는 버튼을 확인하십시오. 걸린 용지를 모두 제거하고 덮개를 닫으면 오류 화면이 닫히고 이전 화면이 표시됩니다.



• 문자 버튼이 화면에 표시되면 용지는 여전히 지정된 위치에 남아 있습니다. 걸린 용지를 제거하려면 1단계 ~ 3단계를 반복합니다.

걸린 용지 제거 시 주의 사항

- 걸린 용지는 천천히 조심스럽게 제거하십시오. 기기에 용지 조각이 남지 않도록 주의하십시오.
- 여러 장의 용지를 인쇄할 때 용지 걸림이 발생하면, 용지 걸림을 야기한 용지는 물론 다른 용지도 이송 경로에 남아 있을 수 있습니다. 걸린 용지를 제거하기 위해 내부 다이얼을 사용할 경우, 다른 용지가 남아 있는지 확인하려면 용지의 첫 번째 장을 제거한 후 다이얼을 4~5회 정도 돌립니다.
- 걸린 용지의 위치에 따라 조금씩 용지를 롤업하면 걸린 용지를 제거하는 것이 더 쉬울 수 있습니다.
- [Y] 위치의 서랍을 원래 위치로 되돌리려면 서랍을 트레이 끝단에 삽입하고 딸깍 소리가 날 때까지 핸들을 누릅니다(아래 화살표 ② 참조). 서랍이 완전히 삽입되면 고정됩니다.

[Y] 위치에서 걸린 용지를 제거하는 방법의 예

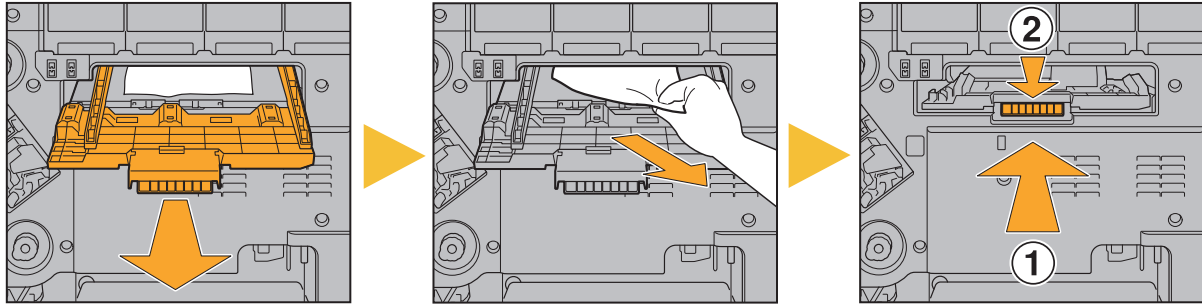

- 용지 걸림이 발생한 경우에만 용지 제거 개구부(아래 그림 참조)를 빼낼 수 있습니다.
- 프린트 헤드는 용지 제거 개구부 상단에 있습니다. 개구부에서 걸린 용지를 제거할 때 잉크가 손이나 소매에 묻지 않게 하려면 프린트 헤드를 만지지 마십시오.
- 다이얼 "C2"는 스택 트레이가 기기 오른쪽에 연결되었을 때 사용됩니다.

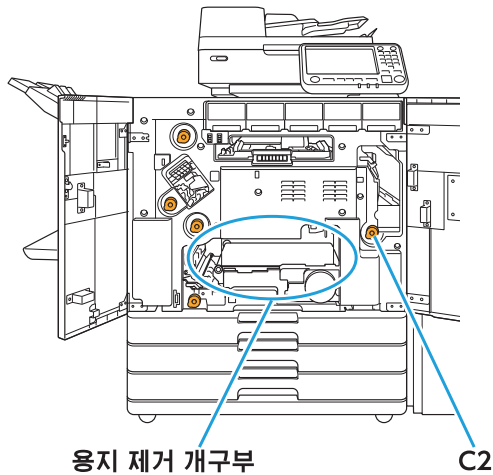

잘은 용지 걸림

용지 걸림이 자주 발생할 경우 아래의 사항을 다시 확인하십시오.

- 표준 트레이 또는 급지 트레이에 있는 용지는 최대 이용 용량을 초과하지 않습니다.
- 용지 가이드 및 스톱퍼가 올바르게 배치되었고 용지가 똑바로 놓여 있습니다.

급지 트레이 설정 방법의 예:

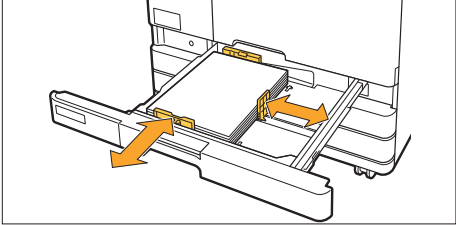

- 기기는 스톱퍼 및 용지 가이드 위치에 따라 용지 크기를 감지합니다. 가이드와 스톱퍼를 용지 가장자리로 움직입니다.
- A4 또는 A5 크기 용지를 적재할 때 용지 크기 감지 센서에 여분의 용지와 같은 물건을 놓지 마십시오. 센서가 차단되면 기기가 용지 크기를 제대로 감지할 수 없습니다.

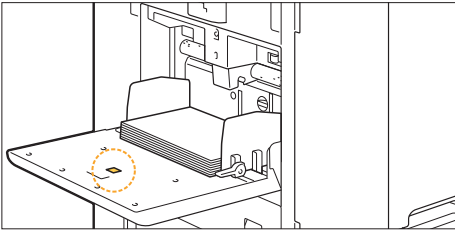

• 실제로 넣은 용지와 [용지 선택] - [용지함 설정]의 설정이 일치합니다.



• 급지 시기와 같은 일부 설정은 선택한 용지 두께에 맞게 조정됩니다.

- 사용 가능한 용지를 넣습니다. 특히, 용지 걸림을 야기하는 구겨졌거나 구부러진 용지 등의 용지 유형은 사용하지 마십시오.

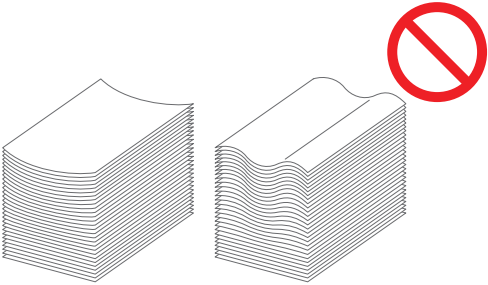

- 기타 크기의 용지를 사용할 경우 용지 크기는 관리자 메뉴에 미리 등록해 두어야 합니다. 해당 관리자에게 문의하십시오. 등록되지 않은 기타 크기의 용지를 사용하려면 [용지 선택] - [용지함 설정] - [용지 크기]을 (를) 선택한 후 [수동]에서 크기를 지정합니다.

• 이미 한면에 인쇄되었거나 색상이 어두운 용지를 사용하는 경우 기기가 여러 장의 용지가 금지된 것처럼 한 장을 잘못 감지할 수 있습니다. [이중금지 확인]을 [OFF]으로 설정합니다.

[인쇄] 화면 ▶ 작업 선택 ▶ [설정 변경] 하위 메뉴의 ▶ [용지 선택] ▶ [용지함 설정] ▶ 로 설정[이중금지 확인]을 [OFF]

[저장소] - [이용] 화면 ▶ 폴더 선택 ▶ 문서 선택 ▶ [설정 변경] 문서에 대한 하위 메뉴의 ▶ [용지 선택] ▶ [용지함 설정] ▶ 로 설정[이중금지 확인]을 [OFF]

[USB] - [이용] 화면 ▶ 폴더 선택 ▶ [오픈] ▶ 문서 선택 ▶ [설정 변경] 하위 메뉴의 ▶ [용지 선택] ▶ [용지함 설정] ▶ 로 설정[이중금지 확인]을 [OFF]

[복사] 화면 ▶ [용지 선택] ▶ [용지함 설정] ▶ 로 설정[이중금지 확인]을 [OFF]

[저장소] - [저장] 화면 ▶ 폴더 선택 ▶ [문서 저장] ▶ [용지 선택] ▶ [용지함 설정] ▶ 로 설정[이중금지 확인]을 [OFF]

[홈1] 화면 ▶ [시스템 정보] ▶ [용지함 설정] ▶ 로 설정[이중금지 확인]을 [OFF]



• 인쇄 후 [이중금지 확인]을 [ON]으로 재설정. [OFF] 상태로 두면 다른 문제가 발생할 수 있습니다.





• 용지를 넣는 방법 및 사용 가능한 용지 유형에 대한 자세한 내용은 "사용 설명서"에서 "용지 넣기" 및 "인쇄 용지"를 참조하십시오.

급지 경로

이 절에서는 인쇄 도중 용지가 기기를 통해 이동하는 경로를 설명합니다. 이 정보는 기기에서 걸린 용지를 제거할 경우에 참조하십시오.

인쇄 시에는 아래 그림과 같이 용지가 기기를 통해 이동합니다.

-  실선: 단면 인쇄 시 용지 공급 경로
-  점선: 양면 인쇄 시 용지 공급 경로

<페이스 다운 트레이를 사용할 경우>

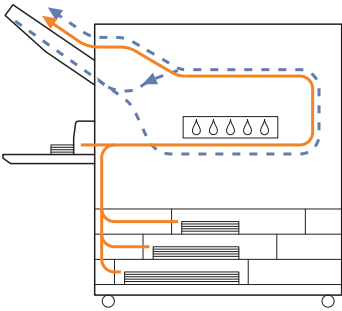

<오프셋 스테이플 트레이를 사용할 경우>

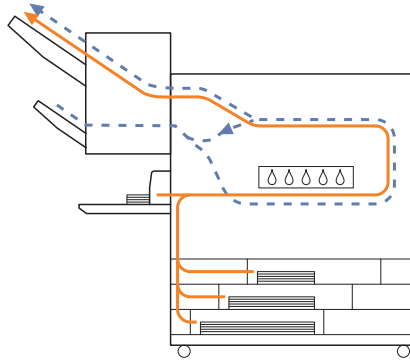

<스택 트레이를 사용할 경우>

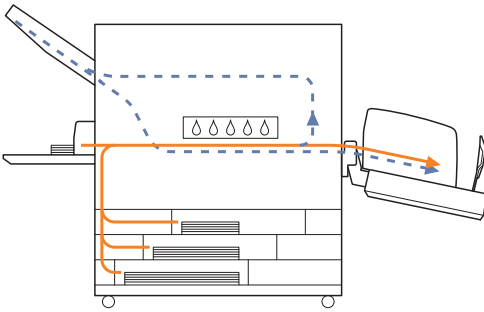

<추가 트레이를 사용할 경우>

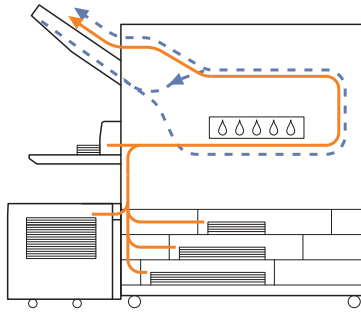

<다기능 피니셔를 사용할 경우>

다기능 피니셔 안의 용지 공급 경로는 단면 및 양면 인쇄 시 동일합니다.

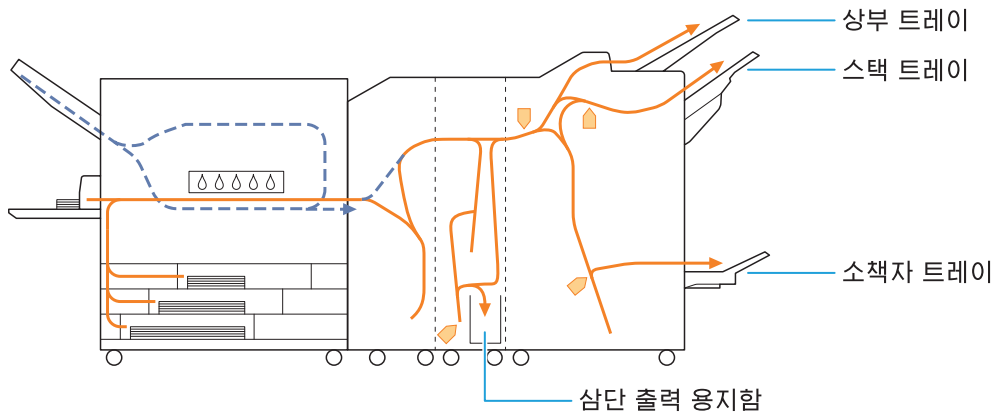

- 인쇄물이 출력되는 트레이는 다기능 피니셔의 구성된 기능에 따라 달라집니다.
- 다기능 피니셔가 연결된 경우 용지 공급 경로에 대한 자세한 내용은 다음 페이지를 참조하십시오.

■ 다기능 피니셔에 연결할 경우

다음에서는 단면 및 양면 인쇄로 인쇄면이 위를 향하도록 출력할 때의 금지 경로에 대해 설명합니다.

● 스테이플 작업 시

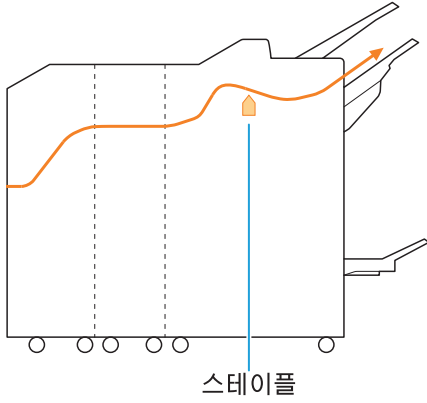

● 펀칭 작업 시

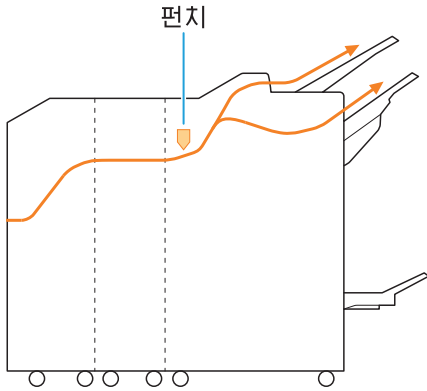

● 스테이플 및 펀칭 작업 시

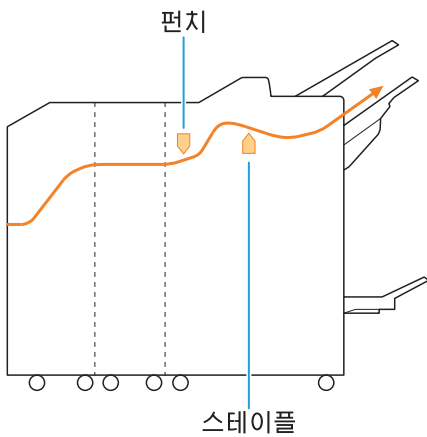

● 소책자 제본/2번 접기 작업 시

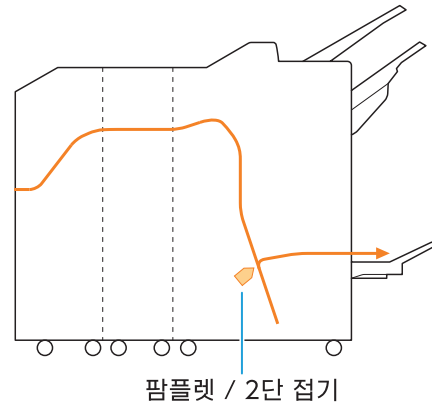

■ 접기 유닛 추가 시

● 3단 접기 작업 시

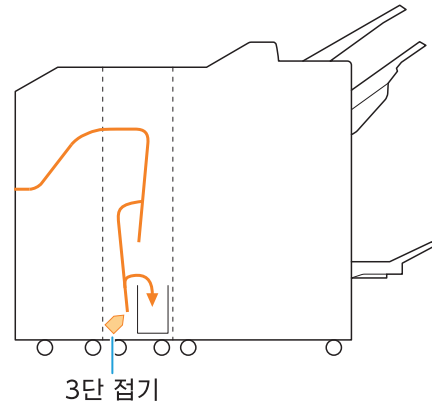

● Z 접기 작업 시

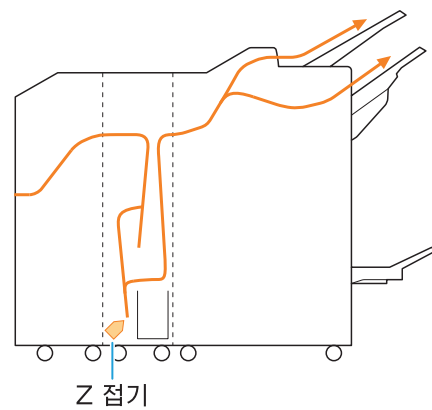

이 기기에 대한 일반 문제해결

이 절에서는 다른 모드에서 발생할 수 있는 일반 문제를 해결하는 방법을 설명합니다.

? 기기가 전혀 작동하지 않습니다. / 전원을 켜도 터치 패널에 아무것도 표시되지 않습니다.

- 주 전원 스위치가 켜졌는지 확인합니다.
- 기기 전원 플러그가 콘센트에 올바르게 꽂혔는지 확인합니다.
- 전원 코드가 기기에 연결되었는지 확인합니다.
- 전원 차단기가 내려가지 않았는지 확인합니다.

? 작동 패널 버튼을 눌렀는데도 터치 패널에 아무것도 표시되지 않습니다.

기기가 절전 상태일 수 있습니다.

일정 시간 동안 기기를 방치하면 관리자 설정에 따라 자동으로 절전 상태가 됩니다. [해제] 키를 누릅니다.

? 운영 패널은 종료하는 동안 멈추고 진행되지 않습니다.

약 10분 동안 기다린 후에도 화면에 아무 변화도 없으면 아래의 절차에 따라 기기를 다시 시작하십시오.

1 운영 패널의 [전원] 키를 10초 이상 길게 누릅니다.

기기가 꺼집니다.

2 [전원] 키를 다시 누릅니다.

? 스캐너가 작동하지 않습니다.

- 스캐너 전원 플러그가 콘센트에 올바르게 꽂혔는지 확인합니다.
- USB 케이블이 프린터와 스캐너에 확실히 연결되었는지 확인합니다.

? 인쇄 결과가 흐리거나 진합니다.

농도 설정이 제대로 구성되지 않았을 수 있습니다.

인쇄:

프린터 드라이버 화면의 [이미지] 탭에서 [인쇄 농도] 설정을 조정합니다.

복사 및 스캔:

복사에 대한 [스캔 레벨] 설정은 원본에 따라 구성합니다.

[복사] 화면 / [스캔] 화면 ▶ [스캔 레벨]

[저장소] - [저장] 화면 / [USB] - [저장] 화면 ▶ 폴더 선택 ▶ [문서 저장] ▶ [스캔 레벨]

인쇄 또는 복사 시 용지 유형 설정은 표준 트레이 또는 급지 트레이에 공급된 용지의 유형과 일치하지 않을 수 있습니다.

용지 유형을 올바르게 구성하십시오.

인쇄:

[인쇄] 화면 ▶ 작업 선택 ▶ [설정 변경] 하위 메뉴의 ▶ [용지 선택] ▶ [용지함 설정] ▶ [용지 유형]

[저장소] - [이용] 화면 ▶ 폴더 선택 ▶ 문서 선택 ▶ [설정 변경] 문서에 대한 하위 메뉴의 ▶ [용지 선택] ▶ [용지함 설정] ▶ [용지 유형]

[USB] - [이용] 화면 ▶ 폴더 선택 ▶ [오픈] ▶ 문서 선택 ▶ [설정 변경] 하위 메뉴의 ▶ [용지 선택] ▶ [용지함 설정] ▶ [용지 유형]

복사:

[복사] 화면 ▶ [용지 선택] ▶ [용지함 설정] ▶ [용지 유형]

[저장소] - [저장] 화면 ▶ 폴더 선택 ▶ [문서 저장] ▶ [용지 선택] ▶ [용지함 설정] ▶ [용지 유형]

? 복사 또는 스캔 시 자동 문서 공급기 (ADF)에 적재된 원본이 제대로 공급되지 않았습니다.

원본이 너무 작을 수 있습니다.

ADF에 넣을 수 있는 최소 크기의 원본은 100mm×148mm입니다. 원본이 너무 작으면 ADF로부터 제대로 공급되지 않을 수 있으므로 용지 걸림을 야기합니다. 플래튼 유리에는 크기가 100mm×148mm보다 작은 원본을 놓습니다.



- 원본 크기가 적절하더라도 용지 두께, 유형 또는 기타 특성은 ADF를 사용하는 스캔이 이뤄지지 않게 하는 요인이 될 수 있습니다. 자세한 내용은 "사용 설명서"에서 "원본"을 참조하십시오.

ADF(자동 문서 공급기)에 걸린 용지를 제거할 수 없는 경우 다음을 시도하십시오.

- 원래 유닛 덮개를 열 때 걸린 용지를 발견하면 측면의 파란색 다이얼을 돌려 용지를 훨씬 쉽게 꺼낼 수 있습니다.

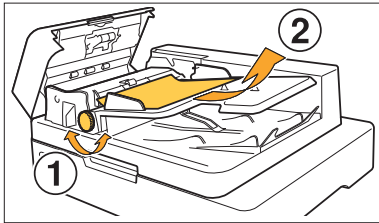

- 원래 유닛 커버를 열어도 걸린 용지를 찾을 수 없으면 ADF(자동 문서 공급기) 내부를 확인하십시오. 아래쪽에 있는 파란색 다이얼을 오른쪽으로 돌리면 걸린 용지를 배출구 쪽으로 옮겨 쉽게 꺼낼 수 있습니다.

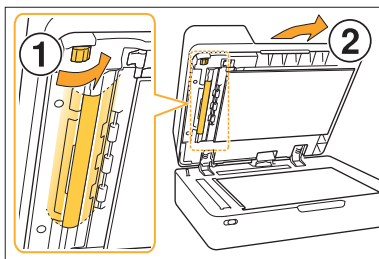

? 인쇄물 또는 복사물에 흰색 줄이 있거나 흐릿하게 나타납니다.

프린트 헤드가 막혔을 수 있습니다.

[인쇄 헤드 청소]를 수행하여 프린트 헤드를 청소합니다.

- [홈1] 화면 ▶ [유지 관리] ▶ [인쇄 헤드 청소] ▶ [일반 청소]
- 이 문제가 해결되지 않으면, [강력한 청소]를 수행합니다.

? 출력 결과가 더럽거나 검은색 줄이 있습니다.

인쇄 또는 복사에 사용할 수 없는 용지가 시스템에 들었을 수 있습니다.

표준 트레이 또는 급지 트레이에 들어 있는 용지의 유형을 확인합니다. 자세한 내용은 "사용 설명서"에서 "인쇄 용지"를 참조하십시오.

동글게 말린 용지는 인쇄 또는 복사용으로 사용할 수 없습니다.

동글게 말린 용지는 프린트 헤드와 접촉함으로써 오염을 야기할 수 있습니다. 이것은 프린트 헤드에 손상을 일으킬 수 있으므로 동글게 말린 용지는 사용하지 마십시오.

복사 또는 스캔 시 [스캔 레벨] 설정이 너무 어둡습니다.

[스캔 레벨] 설정을 조정합니다.

- [복사] 화면 / [스캔] 화면 ▶ [스캔 레벨]

- [저장소] - [저장] 화면 / [USB] - [저장] 화면 ▶ 폴더 선택 ▶ [문서 저장] ▶ [스캔 레벨]

복사 또는 스캔 시 원본 커버가 제대로 닫혀지지 않았을 수 있습니다.

빛의 유입을 확실히 차단하려면 스캐너의 원본 커버를 닫습니다.

복사 또는 스캔 시 아래에 나열된 부품이 더러울 수 있습니다.
부드러운 천으로 닦아줍니다.

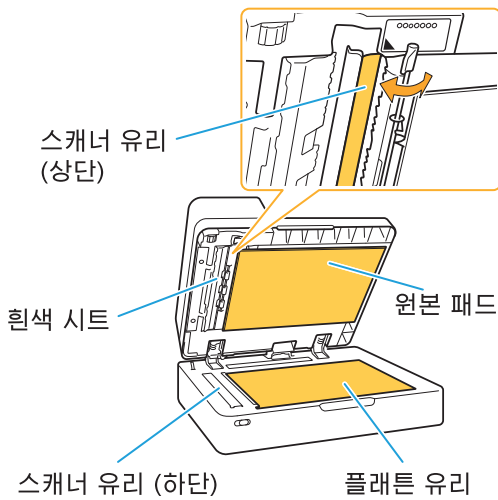

• ADF, 플랫폼 유리 또는 스캐너 유리의 흰색 시트에 붙은 모든 먼지, 이물질, 잉크, 접착제 또는 수정액 때문에 깨끗하지 않은 복사 또는 스캔 데이터가 생성될 수 있습니다. 청소는 정기적으로 수행합니다. 자세한 내용은 "요약 설명서"에서 "스캐너 관리"를 참조하십시오.

? 복사 또는 스캔 데이터가 흐리거나 데이터의 일부가 인쇄되지 않습니다.

원본이 플랫폼 유리에 완전히 닿지 않았을 수 있습니다.

원본이 플랫폼 유리에 완전히 닿도록 원본 커버를 닫습니다.

스캐너가 진동의 영향을 받았을 수 있습니다.
스캐너가 진동의 영향을 받지 않게 하고 원본을 다시 스캔합니다.

복사 시 용지에 습기가 있을 수 있습니다.
용지에 습기가 있는 경우 복사 데이터의 일부가 인쇄되지 않거나 흐려질 수 있습니다. 건조한 용지를 사용합니다.

? 원본 뒷면이 비칩니다.

얇은 용지에 복사 또는 스캔 시 원본 뒷면 또는 다음 페이지의 이미지가 이미지 데이터에 캡처될 수 있습니다.

• [스캔 레벨]을 더 연한 설정으로 조정합니다.

▶ [복사] 화면 / [스캔] 화면 ▶ [스캔 레벨]

▶ [저장소] - [저장] 화면 / [USB] - [저장] 화면
▶ 폴더 선택 ▶ [문서 저장] ▶ [스캔 레벨]

• 원본 뒷면에 용지의 검은색 용지를 넣고 원본을 다시 복사하거나 스캔합니다.

• 신문이나 잡지 등 기본 색상이 있는 원본을 복사 또는 스캔하려면 기본 색상 레벨을 조정하는 [기본 색상 레벨] 설정을 사용하면 됩니다.

▶ [복사] 화면 / [스캔] 화면 ▶ [기본 색상 레벨]

▶ [저장소] - [저장] 화면 / [USB] - [저장] 화면
▶ 폴더 선택 ▶ [문서 저장] ▶ [기본 색상 레벨]

? 무아레 간섭이 발생합니다.

출판을 위해 스크리닝 처리를 거쳐야 하는 사진과 같은 이미지를 복사 또는 스캔할 경우 무아레 간섭(메쉬 새도우)이 쉽게 발생할 수 있습니다.
무아레 간섭은 [무아레 제거] 설정을 구성하여 줄일 수 있습니다.

▶ [복사] 화면 / [스캔] 화면 ▶ [이미지 제어] ▶ [무아레 제거]

▶ [저장소] - [저장] 화면 / [USB] - [저장] 화면 ▶ 폴더 선택 ▶ [문서 저장] ▶ [이미지 제어] ▶ [무아레 제거]

? 용지가 더러워집니다. / 인쇄가 제대로 정렬되지 않습니다.

용지가 인쇄에 대하여 너무 진할 수 있습니다.
색이 진한 용지에 인쇄할 경우, 시스템에서 용지 크기를 잘못 감지할 수 있기 때문에 인쇄 정렬이 잘못되거나, 이미지 손실이 발생하거나 용지 가장자리가 더러워질 수 있습니다.

용지 크기가 올바르게 맞지 않을 수 있습니다.

용지 크기 설정의 경우 프린터 드라이버 화면의 [용지 크기] 및 [용지 유형] 설정과 기기의 해당 설정이 일치해야 합니다.

시스템에서 프린터 드라이버에 대한 것과 동일한 용지 크기 및 유형 설정을 구성합니다.

▶ [인쇄] 화면 ▶ 작업 선택 ▶ [설정 변경] 하위 메뉴의 ▶ [용지 선택] ▶ [용지함 설정] ▶ [용지 크기] 또는 [용지 유형]

? 용지가 공급되지 않습니다. / 카드 뒷면이 손상되었습니다. / 여러 장의 용지가 공급되었습니다.

[용지 유형]의 [두께]설정이 용지 속성(용지 두께)과 일치하지 않을 수 있습니다.
[용지 유형]에서 [두께]를 올바르게 구성합니다.
인쇄:

[인쇄] 화면 ▶ 작업 선택 ▶ [설정 변경] 하위 메뉴의 ▶ [용지 선택] ▶ [용지함 설정] ▶ [용지 유형] ▶ [두께]

[저장소] - [이용] 화면 ▶ 폴더 선택 ▶ 문서 선택 ▶ [설정 변경] 문서에 대한 하위 메뉴의 ▶ [용지 선택] ▶ [용지함 설정] ▶ [용지 유형] ▶ [두께]

[USB] - [이용] 화면 ▶ 폴더 선택 ▶ [오픈] ▶ 문서 선택 ▶ [설정 변경] 하위 메뉴의 ▶ [용지 선택] ▶ [용지함 설정] ▶ [용지 유형] ▶ [두께]

복사:

[복사] 화면 ▶ [용지 선택] ▶ [용지함 설정] ▶ [용지 유형] ▶ [두께]

[저장소] - [저장] 화면 ▶ 폴더 선택 ▶ [문서 저장] ▶ [용지 선택] ▶ [용지함 설정] ▶ [용지 유형] ▶ [두께]

자세한 내용은 "사용 설명서"에서 "용지 선택"를 참조하십시오.

급지 압력은 용지 두께에 맞게 조정해야 합니다. 급지 압력 조절 레버를 "✳(일반)" 또는 "♣(카드)" 적재한 용지 유형에 따라 설정합니다.

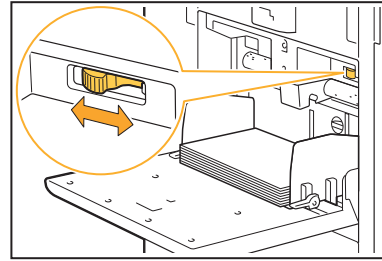

일반적으로 레버는 "✳(일반)"으로 설정합니다. 급지에 문제가 있으면 레버를 "♣(카드)"로 설정합니다.

자세한 내용은 "사용 설명서"에서 "표준 트레이에 용지 넣기"를 참조하십시오.

스트리퍼 플레이트 각도가 제대로 조정되지 않았을 수 있습니다.

조건에 맞게 스트리퍼 플레이트 각도를 조정하려면 스트리퍼 플레이트 각도 조절 다이얼을 돌립니다.

용지가 공급되지 않을 경우:

다이얼을 점차 왼쪽으로 돌리고 각도를 적절한 각도로 조정합니다.

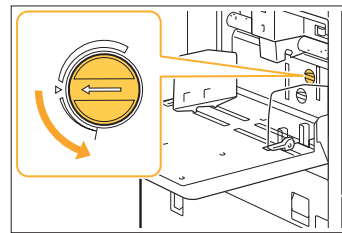

여러 장의 용지가 공급될 경우:

다이얼을 점차 오른쪽으로 돌리고 각도를 적절한 각도로 조정합니다.

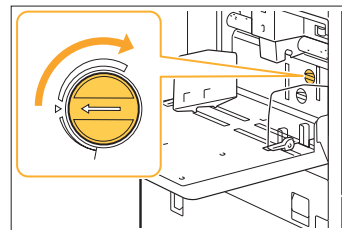

•각도를 조정할 경우, 표준 트레이에서 용지를 꺼내고 표준 트레이를 가장 낮은 위치로 끝까지 내려야 합니다.

용지 분류 압력이 제대로 조정되지 않았을 수 있습니다.

용지가 공급되지 않을 경우 카드의 뒷면이 손상되었거나 용지 가루가 쉽게 나는 용지를 사용한 것입니다.

다이얼을 "조금 약하게"로 돌립니다.

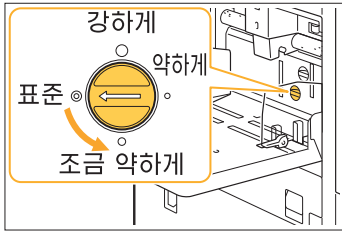

여러 장의 용지가 공급될 경우:
다이얼을 "강하게"로 돌립니다.

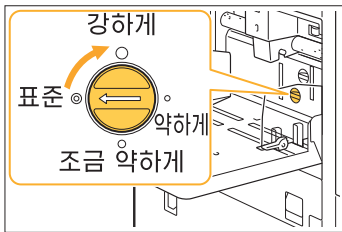

• 각도를 조정할 경우, 표준 트레이에서 용지를 꺼내고 표준 트레이를 가장 낮은 위치로 끝까지 내려야 합니다.



여러 장의 용지가 공급되지 않아 여러 장의 급지 오류가 발생하거나, 용지 공급 오류가 자주 발생합니다.

진한색 용지 또는 한쪽 면에 인쇄된 용지를 사용하고 있을 수 있습니다.

용지 뒷면에 인쇄되었거나 진한 기본 색상이 있는 용지를 사용할 경우 기기는 여러 장의 용지가 공급되는 것처럼 용지 유형을 잘못 감지할 수 있습니다. 이 경우 [이중금지 확인]을 [OFF]로 설정합니다.



• 인쇄 후 [이중금지 확인]을 [ON]으로 재설정. [OFF] 상태로 두면 다른 문제가 발생할 수 있습니다.

인쇄:

[인쇄] 화면 ▶ [작업 선택] ▶ [설정 변경] 하위 메뉴의 ▶ [용지 선택] ▶ [용지함 설정] ▶ 을 [이중금지 확인]로 설정[OFF]

[저장소] - [이용] 화면 ▶ 폴더 선택 ▶ 문서 선택 ▶ [설정 변경] 문서에 대한 하위 메뉴의 ▶ [용지 선택] ▶ [용지함 설정] ▶ 을 [이중금지 확인]로 설정[OFF]

[USB] - [이용] 화면 ▶ 폴더 선택 ▶ [오픈] ▶ 문서 선택 ▶ [설정 변경] 하위 메뉴의 ▶ [용지 선택] ▶ [용지함 설정] ▶ 로 설정[이중금지 확인]을 [OFF]

복사:

[복사] 화면 ▶ [용지 선택] ▶ [용지함 설정] ▶ 로 설정[이중금지 확인]을 [OFF]

[저장소] - [저장] 화면 ▶ 폴더 선택 ▶ [문서 저장] ▶ [용지 선택] ▶ [용지함 설정] ▶ 로 설정 [이중금지 확인]을 [OFF]

프린터 드라이버 및 인쇄 문제해결

이 절에서는 프린터 드라이버 및 인쇄와 관련된 문제를 해결하는 방법을 설명합니다.

❓ 컴퓨터에서 인쇄할 수 없습니다.

[온/오프라인] 설정이 [OFF]로 설정되었을 수 있습니다.

[인쇄] 화면의 [온/오프라인] 설정을 확인합니다. 만약 [OFF]로 표시되었으면 [ON]으로 전환합니다.

▶ [인쇄] 화면 ▶ 으로 설정 [온/오프라인]을 [ON] 네트워크 세그먼트가 다른 프린터를 사용하고 있을 수 있습니다.

프린터 속성의 [환경] 탭에서 [Wake On LAN] 및 [다른 네트워크에 연결] 확인란을 선택합니다.

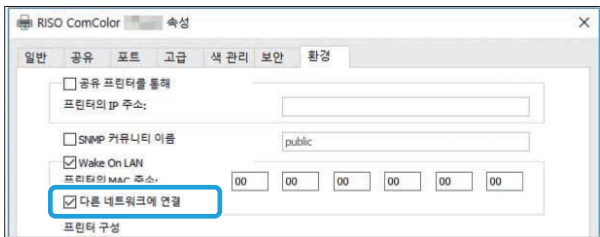

이 작업은 대기 작업일 수 있습니다.

PIN 코드를 사용하는 작업은 대기 작업으로 처리됩니다. 관리자는 시스템이 모든 작업을 대기 작업으로 처리하도록 구성할 수 있습니다.

작업이 [인쇄] 화면에서 [대기 작업 목록]에 표시되었는지 확인합니다.

시스템에서 또 다른 작업을 인쇄 중일 수 있습니다.

- 유틸 작업은 [처리중 / 대기중] 화면의 목록 위쪽에서부터 순서대로 인쇄됩니다.
- 복사 중단 기능을 수행하면 해당 복사 작업은 프린터 드라이버로부터 송신된 작업보다 우선합니다.

잉크 카트리지가 교체 메시지가 표시되고 있습니까? 메시지에 하나의 색을 교체해야 한다는 내용만 표시되어도 인쇄할 수 없습니다. 표시된 색의 잉크 카트리지를 교체합니다.

❓ 기타 크기의 용지에 제대로 인쇄되지 않습니다.

기타 크기의 용지가 등록되지 않았을 수 있습니다. 용지 크기는 프린터 드라이버 및 기기 모두에서 [사용자 지정 용지 등록]의 고급에 등록되어야 합니다.

▶ 프린터 드라이버 속성 화면 ▶ [환경] 탭 ▶ [사용자 지정 용지 등록]

용지 크기는 관리자가 시스템에 대한 관리자 메뉴에서 미리 등록해 두어야 합니다. 해당 관리자에게 문의하십시오.

[수동]이 다음에 대해 선택되었을 수 있습니다 [용지 선택] - [용지함 설정]의 [용지 크기].

용지 크기로 등록하지 않고 기타 크기의 용지를 사용하려면 [수동]에서 용지 크기를 입력합니다.

▶ [인쇄] 화면 ▶ 작업 선택 ▶ [설정 변경] 하위 메뉴의 ▶ [용지 선택] ▶ [용지함 설정] ▶ [용지 크기] ▶ [수동]



- [ON]이 [수동]에 대해 선택되지 않은 경우 프린터 드라이버의 [용지 크기]으로 구성된 용지 폭 및 크기가 적용됩니다. 기타 크기의 용지를 사용할 경우 용지 크기를 미리 등록하면 인쇄 속도 및 용지 정렬이 향상됩니다.

❓ 여러 페이지가 있는 문서를 인쇄하면 일부 페이지가 잘못된 용지 크기로 인쇄됩니다.

원본 데이터에 용지 크기가 다른 용지가 있을 수 있습니다.

프린터 드라이버 화면에서 [기본] 탭의 [혼합 크기 원본] 확인란을 선택합니다. 용지함은 자동으로 원본 크기에 따라 선택되고 문서가 인쇄됩니다.

❓ 인쇄 시 오랜 시간이 걸립니다. / 여러 장을 인쇄하면 각각의 사본이 인쇄된 후 프린터에서 경고음이 울립니다.

[한 부씩 인쇄] 확인란이 응용 프로그램의 [인쇄] 대화상자에서 선택되었을 수 있습니다.

인쇄 전 [한 부씩 인쇄]에서 확인 표시를 취소합니다.

❓ 작업에 대한 PIN 코드를 분실했습니다.

PIN 코드를 분실하면 인쇄를 수행할 수 없습니다. 새 PIN 코드를 추가하고 데이터를 다시 전송하십시오. 이 작업을 [인쇄] 화면의 [대기 작업 목록]에서 삭제하려면 관리자에게 문의하십시오.

? [폴 컬러] 및 [자동]이 프린터 드라이버 화면의 [색상 모드] 메뉴에 표시되지 않습니다.

컬러 인쇄 기능이 제한되었을 수 있습니다. 해당 관리자에게 문의하십시오.

? 프린터 드라이버 화면의 [스테이플] 및 [출력 용지함]의 항목을 선택할 수 없습니다.

기기의 다음 옵션 장비가 연결되지 않을 수 있습니다.

- [스테이플]의 경우: 페이스 다운 피니셔 또는 다기능 피니셔
- [출력 용지함]의 경우: 자동제어 스테킹 트레이, 광역 스택 트레이, 대용량 배지 유닛 또는 다기능 피니셔

프린터 드라이브 화면의 옵션 장비 구성 정보가 설정되지 않았을 수 있습니다.

옵션 장비 구성 정보를 설정하려면 프린터 드라이버 화면의 [프린터 정보 가져오기]를 클릭합니다.

프린터 드라이버 속성 화면 ▶ [환경] 탭 ▶ [프린터 정보 가져오기]



- 옵션 장비 구성 정보는 수동으로도 설정할 수 있습니다. 자세한 내용은 "사용 설명서"에서 "프린터 구성"을 참조하십시오.

? 인쇄하려는 페이지를 지정할 수 없습니다.

[한 부씩 인쇄] 확인란이 응용 프로그램의 [인쇄] 대화상자에서 선택되었을 수 있습니다.

[한 부씩 인쇄]의 선택 표시를 해제하고 프린터 드라이버 화면에서 [기본] 탭의 [페이지별]에 [정렬]을 설정합니다.

? 여러 사본(페이지)이 지정된 경우에도 하나의 사본(페이지)만 인쇄됩니다.

[인쇄 및 중단]이 설정되었을 수 있습니다.

프린터 드라이버 화면에 [인쇄 및 중단]이 설정된 경우 하나의 사본(페이지)이 인쇄되면 인쇄가 멈춥니다. 인쇄 결과에 문제가 없으면 작동 패널에서 [시작] 키를 누르거나 터치 패널에서 [계속]을 눌러 인쇄를 계속합니다. [인쇄 및 중단]을 취소하려면 [기본] 탭의 [인쇄 및 중단] 확인란의 체크 표시를 해제합니다.

? 이미지의 일부가 누락되었습니다.

소책자를 만들거나 [스테이플]을 수행 중이면, [자동 축소] 설정이 구성되어 있지 않을 수 있습니다. 소책자를 만들거나 스테이플/펀치 기능을 사용할 경우, 여백의 너비에 따라 인쇄면은 용지 크기에 맞지 않기 때문에 잘릴 수 있습니다. [완료 중] 탭에서 [소책자 제본] 또는 [제본면]을 선택하고 [세부사항]을 클릭합니다. 용지에 맞도록 자동으로 인쇄면을 줄이려면 [자동 축소] 확인란을 선택합니다.

? [작업 상태] 화면에서 작업을 다시 인쇄할 수 없습니다.

작업의 재인쇄가 제한될 수 있습니다.

작업의 재인쇄가 관리자 메뉴에 제한되면 재인쇄가 이뤄지지 않습니다. 자세한 내용은 관리자에게 문의하십시오.

? 작업을 중단하거나 시스템을 껐다 다시 켜면 완료된 인쇄량을 알 수 없습니다.

완료된 작업에 대하여 [세부사항] 화면에서 매수 및 페이지 수를 확인할 수 있습니다.

[작업 상태] 키 ▶ [완료] ▶ 확인할 작업 선택 ▶ [세부사항] 하위 메뉴의 ▶ 인쇄된 페이지 수

? 용지를 넣었으나 "용지를 넣으십시오."라는 오류 메시지가 표시됩니다.

프린터 드라이버 화면의 [용지 크기] 및 [용지 유형] 설정이 기기의 해당 설정과 일치하지 않을 수 있습니다.

용지를 넣은 경우에도 오류 메시지는 프린터 드라이버의 [용지 크기] 및 [용지 유형] 설정이 기기의 설정과 일치하지 않는 경우 표시됩니다.

시스템에서 프린터 드라이버에 대한 것과 동일한 용지 크기 및 유형 설정을 구성합니다.

[인쇄] 화면 ▶ 작업 선택 ▶ [설정 변경] 하위 메뉴의 ▶ [용지 선택] ▶ [용지함 설정] ▶ [용지 크기] 또는 [용지 유형]

[자동 선택]이 표준 트레이 또는 금지 트레이에 대해 [OFF]로 설정되지 않았을 수 있습니다.

사용 중인 표준 트레이 또는 금지 트레이에 대하여 자동 선택을 활성화하도록 시스템에서 [용지함 설정]을 구성합니다.

[인쇄] 화면 ▶ 작업 선택 ▶ [설정 변경] 하위 메뉴의 ▶ [용지 선택] ▶ [용지함 설정] ▶ [자동 선택]로 설정[ON]

? 컬러 인쇄 결과가 불량입니다.

인쇄에 적합한 용지를 사용하지 않았을 수 있습니다.

이 시스템에서 사용하는 잉크젯 시스템에 대하여 인쇄 품질(특히 컬러 인쇄)은 용지 유형에 따라 달라질 수 있습니다. 인쇄 시 시스템은 각 용지 유형에 가장 적합한 컬러 프로필 설정을 사용합니다. 그 결과, 프린터 드라이버 화면의 [용지 유형] 설정과 시스템에 적재된 용지의 유형이 일치하지 않으면 완전한 성능을 달성할 수 없습니다. 아래의 항목을 확인하십시오.

- 프린터 드라이버 화면에서 [용지 유형]이 [지정하지 않음]으로 설정된 경우 실제로 사용 중인 용지 유형을 선택합니다. 자세한 내용은 "사용 설명서"에서 "용지 유형"를 참조하십시오.
- 용지함에 적재된 용지의 유형과 [용지함 설정]에서 지정된 용지 유형이 일치하는지 확인합니다.

[인쇄] 화면 ▶ 작업 선택 ▶ [설정 변경] 하위 메뉴의 ▶ [용지 선택] ▶ [용지함 설정] ▶ [용지 유형]

? 인쇄된 이미지가 연하거나 퇴색되었습니다.

초안 기능이 설정되었을 수 있습니다. 프린터 드라이버 화면에 초안 기능이 설정되었으면 적은 양의 잉크가 사용되기 때문에 인쇄 농도가 감소합니다. 인쇄 농도를 높이려면 [이미지] 탭으로 이동하여 [이미지 품질]을 [표준]으로 설정합니다.

? 용지가 더러워집니다.

관리자 메뉴의 [인쇄 가능 영역]이 [최대]로 설정되었을 수 있습니다. 시스템 내부에 잉크가 묻어있을 수도 있습니다. 특히 용지 가장자리까지 닿는 이미지가 포함된 데이터를 인쇄한 후 용지가 더러워지면 [표준] 설정을 사용하는 것이 좋습니다. 자세한 내용은 관리자에게 문의하십시오.

? 이미지가 더 연해졌거나 진해졌습니다.

사진 이미지 등의 데이터에 대한 보정이 필요할 수 있습니다. 프린터 드라이버 화면에서 [이미지] 탭의 [감마 보정] 확인란을 선택합니다. [감마 보정] 화면에서 [세부사항]을 클릭하여 밝기와 대비를 조정합니다.

? 표준 트레이에 적재된 용지를 사용하여 양면 인쇄를 수행할 수 없습니다.

표준 트레이에 대한 용지 유형이 [봉투]로 설정되었을 수 있습니다. [용지 유형]의 [두께] 설정이 [봉투]로 설정된 경우, 적재된 용지의 유형과 상관없이 표준 트레이에서 용지를 사용하여 양면 인쇄를 수행할 수 없습니다. 사용하려는 용지에 따라 설정을 구성합니다.

[인쇄] 화면 ▶ 작업 선택 ▶ [설정 변경] 하위 메뉴의 ▶ [용지 선택] ▶ [용지함 설정] ▶ [용지 유형] ▶ [두께]

? 전송된 데이터가 손상된 작업이 되었습니다.

GL 프린터 드라이버 외 다른 프린터 드라이버로 출력하는 작업을 시도할 수 있습니다. 해당 데이터가 출력되었거나 GL 프린터 드라이버 외 타 프린터 드라이버를 사용하여 저장되었을 수 있습니다. 데이터를 다시 전송하려면 GL 프린터 드라이버를 사용하십시오.

? 바코드 배경 또는 가까운 이미지의 색상이 인쇄되지 않습니다.

바코드 영역에 이미지가 있을 수 있거나 바코드 영역 정의가 어긋났을 수 있습니다. 바코드 영역으로 지정된 영역에서 원본 색과 상관없이 기본 색은 흰색으로 인쇄되고 바코드, 텍스트 및 그림 색은 검은색으로 인쇄됩니다. 바코드 영역 정의가 어긋났는지, 텍스트 또는 그림이 바코드를 중심으로 약 1mm 정도 겹쳐졌는지 확인하십시오. 자세한 내용은 "사용 설명서"에서 "바코드 영역 정의"를 참조하십시오.

? 레이아웃 순서가 올바르지 않습니다.

[결합] 또는 [소책자] 설정이 제대로 구성되지 않았을 수 있습니다. 프린터 드라이버 화면에서 [레이아웃] 탭의 [결합] 또는 [소책자]에 적절한 페이지 순서가 지정되었는지 확인합니다.

? 정판이 지정되면 페이지 번호가 용지 양면에 찍히지 않습니다.

스탬프 기능을 사용하는 경우 홀수 또는 짝수 페이지마다 인쇄 위치를 지정할 수 없습니다.
홀수 및 짝수 페이지에서 동일한 위치에 페이지 번호를 인쇄하려면 [가운데 아래] 또는 [가운데 위]를 선택합니다.

? 형성된 포스터에 원본(이미지) 일부가 없습니다.

[여백]이 제대로 설정되지 않았을 수 있습니다.
여백은 항상 용지 가장자리에 추가됩니다. 여백없이 인쇄할 수 없습니다.
원본(이미지)이 지정된 여백과 겹치는지 확인합니다.

? 포스터의 일부는 하나 이상의 빈 페이지로 형성됩니다. / 포스터의 인쇄된 이미지가 중앙에 형성되지 않습니다.

[중앙 정렬]이 꺼짐으로 설정되었을 수 있습니다.
프린터 드라이버 화면에서 [레이아웃] 탭의 [포스터] - [중앙 정렬] 확인란을 선택합니다.
확인란을 선택하지 않으면 인쇄된 용지가 서로 붙어 있을 때 왼쪽 상단 모서리에 이미지가 형성됩니다.

? 포스터를 만들기 위해 인쇄된 용지를 제대로 붙일 수 없습니다. / 절단선을 따라 절단하지 못했습니다(등록 표시).

인쇄된 용지의 모든 여백을 잘라낼 필요는 없습니다.
용지를 자르기 전에 서로 붙는 데 필요한 여백과 절단에 사용되는 여백을 확인합니다.

여백 절단 방법의 예:
서로 인접한 용지 중 하나의 여백만 잘라냅니다.

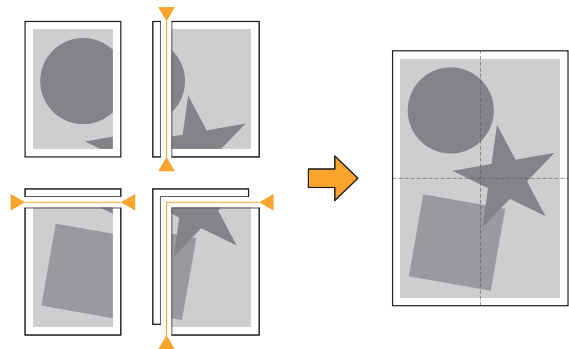

? 포스터를 만들기 위해 인쇄된 용지를 제대로 붙일 수 없습니다.

포스터 기능을 사용하는 경우 용지를 함께 붙이는 순서를 나타내는 번호가 인쇄되지 않을 수 있습니다.
분할된 페이지는 왼쪽 상단 페이지에서 오른쪽 하단 페이지로 순서대로 인쇄됩니다.

분할된 페이지를 순서대로 정렬하는 방법의 예:

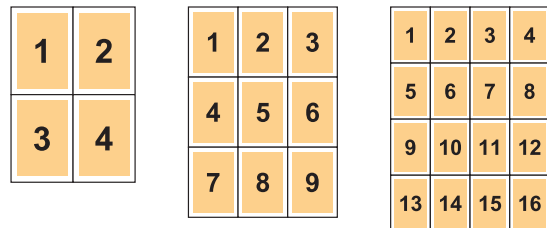

•인쇄면이 위로 향하게 출력하면 페이지가 역순으로 인쇄됩니다.

복사 문제해결

이 절에서는 복사와 관련된 문제를 해결하는 방법을 설명합니다.

? 복사 데이터에 원본 일부가 없습니다.

[배율] 설정이 제대로 설정되지 않았을 수 있습니다.
원본 크기와 용지 크기의 조합에 맞게 복사 배율 크기를 설정합니다.

▶ [복사] 화면 ▶ [배율]

소책자를 만들거나 [스태이플/펼치] 또는 [스태이플]을 수행 중이면, [자동 축소] 설정이 구성되어 있지 않을 수 있습니다.

소책자를 만들거나 스타이플/펼치 기능을 사용할 경우, 여백의 너비에 따라 인쇄면은 용지 크기에 맞지 않기 때문에 잘릴 수 있습니다. 용지에 맞도록 자동으로 인쇄면을 줄이려면 여백 설정에서 [자동 축소]를 [ON]으로 설정합니다.

소책자:

▶ [복사] 화면 ▶ [소책자] ▶ 선택 [레이아웃순서] ▶ 선택 [제본] ▶ [편집] ▶ 설정 [가운데 여백] ▶ 설정 [자동 축소]를 [ON]

스태이플/펼치:

▶ [복사] 화면 ▶ [제본 여백] ▶ 설정 [자동 축소]를 [ON]

? 양면 복사가 이뤄졌으나 하나 이상의 페이지의 뒷면이 비어 있습니다.

다른 크기의 페이지로 구성된 원본에 대하여 양면 복사가 이뤄졌을 수 있습니다.

다양한 크기의 원본 양면 복사를 수행할 경우 용지 한 장 앞과 뒤로 복사하려는 원본 크기가 동일하지 않으면 단면(한쪽 면) 복사가 이뤄집니다.

? 표준 트레이에 적재된 용지에 대하여 양면 복사가 이뤄지지 않습니다.

표준 트레이에 대한 용지함 설정이 [봉투]로 설정되었을 수 있습니다.

[용지 유형]의 [두께] 설정이 [봉투]로 설정된 경우, 적재된 용지의 유형과 상관없이 표준 트레이에서 용지를 사용하여 양면 복사를 수행할 수 없습니다. 사용하려는 용지에 따라 설정을 구성합니다.

▶ [복사] 화면 ▶ [용지 선택] ▶ [용지함 설정] ▶ [용지 유형] ▶ [두께]

? 여러 원본을 하나의 작업으로 한꺼번에 복사할 수 없습니다.

복사 설정이 제대로 설정되지 않았을 수 있습니다. 원본 유형과 이미지 품질을 확인합니다.

원본의 유형과 이미지 품질이 동일한 경우:

[ADF 스캔/중단]을 사용합니다. 동일한 설정으로 스캔한 여러 원본을 하나의 작업으로 한꺼번에 복사할 수 있습니다.

ADF만 사용합니다. 플래튼 유리를 사용할 수 없습니다.

▶ [복사] 화면 ▶ [ADF 스캔/중단]

원본의 유형과 이미지 품질이 다양한 경우:

[스캔 작업 결합]을 사용합니다. 다른 설정으로 스캔한 여러 원본을 하나의 작업으로 한꺼번에 복사할 수 있습니다. 작업이 복사될 때 복사 설정을 변경할 수 있습니다.

플래튼 유리나 ADF를 사용할 수도 있습니다.

▶ [복사] 화면 ▶ [스캔 작업 결합]

? 용지가 잘못된 위치에 스테이플되어 있습니다.

제본 가장자리가 제대로 설정되지 않았을 수 있습니다.
 용지함(표준 용지함)의 용지 방향과 스테이플 제본 가장자리는 다음과 같습니다.

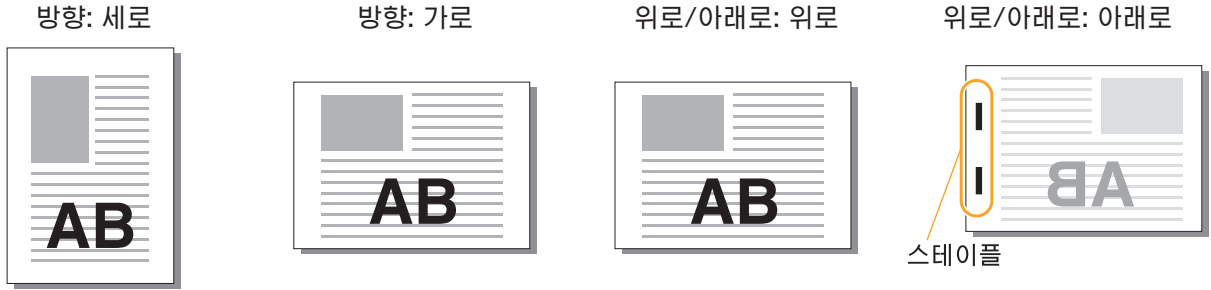

제본면	스테이플 위치					
왼쪽	스테이플 1		스테이플 2			
오른쪽	스테이플 1		스테이플 2			
위쪽	왼쪽 1 스테이플		오른쪽 1 스테이플		스테이플 2	
용지 전송	←→ 금지 및 출력 방향					



- 해당 크기의 용지가 용지함에 적재되지 않은 경우 메시지가 표시됩니다.
화면의 지시에 따라 용지를 넣습니다.
- [스테이플 1] 제본, 스테이플 각도는 용지 크기 또는 방향에 따라 위의 이미지 및 프린터 드라이버 화면의 인쇄 이미지와 다를 수 있습니다.
- 원본에 서로 다른 여러 본고 크기를 사용하는 경우 기기는 [제본면] 설정을 조정합니다.

스캔 문제해결

이 절에서는 스캔과 관련된 문제를 해결하는 방법을 설명합니다.

? RISO Console의 스캔 화면에 스캔 데이터가 없습니다.

[홈1] 화면의 [스캔]을 누른 후 [콘솔]을 선택하지 않았을 수 있습니다.

[스캔]을 누른 후, 또는 스캔한 데이터가 저장소에 저장되었을 때 [메일] 또는 [PC]를 선택한 경우 스캔한 데이터가 RISO Console에 표시되지 않습니다. [콘솔]을 선택하고 원본을 다시 스캔합니다.

? 스캔 데이터에 원본 일부가 없습니다.

[스캐닝 크기] 설정과 원본의 실제 크기가 일치하지 않을 수 있습니다.

[스캐닝 크기]를 원본과 동일한 크기로 설정하거나 [자동]으로 설정합니다.

■ [스캔] 화면 ▶ [스캐닝 크기]

[페이지 크기] 및 [배율] 설정이 제대로 설정되지 않았을 수 있습니다.

[배율]을 [스캐닝 크기]와 [페이지 크기]의 설정 조합에 일치시키거나 [페이지 크기]를 원본과 같은 크기로 설정합니다.

■ [스캔] 화면 ▶ [페이지 크기]

■ [스캔] 화면 ▶ [배율]

? 색상 모드가 [자동]으로 설정됐지만 기기는 컬러 원본을 자동으로 식별하지 않습니다.

아래 나열된 원본 유형을 사용중일 수 있습니다.

컬러 원본을 식별하지 못할 경우:

- 매우 밝은 색상의 원본
- 매우 진하거나 거의 검은색에 가까운 원본
- 거의 무색인 원본(색의 가는 선만 있는 등)

흑백 원본을 식별하지 못할 경우:

• 용지 자체가 흰색이 아닌 원본(거친 용지 등).
[자동]이 아닌 다른 색상 모드를 선택하거나 관리자 메뉴에서 [컬러/흑백 슬라이스 레벨]을 조정합니다.

■ [복사] 화면 ▶ [색상 모드] ▶ 선택 [풀 컬러] / [검은색] / [청록색] / [자홍색]용도에 따라

■ [스캔] 화면 ▶ [색상 모드] ▶ 선택 [풀 컬러] / [회색조] / [검은색]용도에 따라

■ [컬러/흑백 슬라이스 레벨] 조정(1 - 5)

높은 값을 설정하면 시스템에서 쉽게 컬러 원본을 쉽게 식별할 수 있습니다. 자세한 내용은 관리자에게 문의하십시오.

? 스캔한 데이터는 네트워크의 컴퓨터에 저장할 수 없습니다.

네트워크의 컴퓨터에서 생성된 공유 폴더가 제대로 설정되지 않았을 수 있습니다.

Windows의 경우 공유 폴더 속성 화면에서 다음 설정을 구성합니다.

공유 폴더 이름, 액세스 권한 및 사용자 로그인 이름을 [공유] 및 [보안] 탭에서 확인합니다. 자세한 내용은 관리자에게 문의하십시오.

저장소 및 USB 문제해결

이 절에서는 저장소와 USB에 파일을 저장하고 이곳에서 로드와 관련된 문제를 해결하는 방법을 설명합니다.

여기에 수록된 정보를 사용해도 해결되지 않는 문제에 대한 자세한 내용은 "프린터 드라이버 및 인쇄 문제해결" (p.37), "복사 문제해결" (p.41), 및 "스캔 문제해결" (p.43).

? 프린터에서 USB 플래시 드라이브에 저장된 파일이 표시되지 않습니다.

PRN 형식으로 파일을 저장하기 위해 GL 프린터 드라이버를 사용하지 않았을 수 있습니다. PRN 파일을 USB 플래시 드라이브에 저장하려면 프린터 드라이버 화면의 [기본] 탭으로 이동하여 [출력방향]을 [USB에 저장]으로 설정합니다.



• 응용 프로그램을 통해 만들어서 저장한 파일은 해당 응용 프로그램에 고유한 형식으로 인쇄할 수 없습니다.

USB 플래시 드라이브가 올바른 형식이 아닐 수 있습니다.

대용량 저장 클래스 및 파일 시스템 형식(FAT16, FAT32, exFAT)과 호환되는 USB 플래시 드라이브를 사용합니다.

? 기타 크기의 용지에 제대로 인쇄되지 않습니다.

[수동]이 다음에 대해 선택되었을 수 있습니다 [용지 선택] - [용지함 설정]의 [용지 크기].

용지 크기로 등록하지 않고 기타 크기의 용지를 사용하려면 [수동]에서 용지 크기를 입력합니다.

[저장소] - [이용] 화면 ▶ 폴더 선택 ▶ 문서 선택 ▶ [설정 변경] 문서에 대한 하위 메뉴의 ▶ [용지 선택] ▶ [용지함 설정] ▶ [용지 크기] ▶ [수동]

[USB] - [이용] 화면 ▶ 폴더 선택 ▶ [오픈] ▶ 문서 선택 ▶ [설정 변경] 하위 메뉴의 ▶ [용지 선택] ▶ [용지함 설정] ▶ [용지 크기] ▶ [수동]



• 프린터 드라이버 화면에서 [ON]이 [수동]에 대해 선택되지 않은 경우, 시트 너비는 용지함 가이드의 폭까지 설정되고 길이는 해당 트레이의 최대 길이까지 설정됩니다. 기타 크기의 용지를 사용할 경우 용지 크기를 미리 등록하면 인쇄 속도 및 용지 정렬이 향상됩니다.

? 용지를 넣었으나 "용지를 넣으십시오."라는 오류 메시지가 표시됩니다.

[자동 선택]이 표준 트레이 또는 금지 트레이에 대해 [OFF]로 설정되지 않았을 수 있습니다. 사용 중인 표준 트레이 또는 금지 트레이에 대하여 자동 선택을 활성화하도록 시스템에서 [용지함 설정]을 구성합니다.

[저장소] - [이용] 화면 ▶ 폴더 선택 ▶ 문서 선택 ▶ [설정 변경] 문서에 대한 하위 메뉴의 ▶ [용지 선택] ▶ [용지함 설정] ▶ 로 설정[자동 선택]을 [ON]

[USB] - [이용] 화면 ▶ 폴더 선택 ▶ [오픈] ▶ 문서 선택 ▶ [설정 변경] 하위 메뉴의 ▶ [용지 선택] ▶ [용지함 설정] ▶ 로 설정[자동 선택]을 [ON]

? 컬러 인쇄 결과가 불량입니다.

인쇄에 적합한 용지를 사용하지 않았을 수 있습니다.

이 시스템에서 사용하는 잉크젯 시스템에 대하여 인쇄 품질(특히 컬러 인쇄)은 용지 유형에 따라 달라질 수 있습니다. 인쇄 시 시스템은 각 용지 유형에 가장 적합한 컬러 프로파일 설정을 사용합니다. 그 결과, [용지 유형] 설정이 시스템에 적재된 용지의 유형이 일치하지 않으면 완전한 성능을 달성할 수 없습니다. 아래의 항목을 확인하십시오.

• 용지함에 적재된 용지의 유형과 [용지함 설정]에서 지정된 용지 유형이 일치하는지 확인합니다.

[저장소] - [이용] 화면 ▶ 폴더 선택 ▶ 문서 선택 ▶ [설정 변경] 문서에 대한 하위 메뉴의 ▶ [용지 선택] ▶ [용지함 설정] ▶ [용지 유형]

[USB] - [이용] 화면 ▶ 폴더 선택 ▶ [오픈] ▶ 문서 선택 ▶ [설정 변경] 하위 메뉴의 ▶ [용지 선택] ▶ [용지함 설정] ▶ [용지 유형]

? 표준 트레이에 적재된 용지를 사용하여 양면 인쇄를 수행할 수 없습니다.

표준 트레이에 대한 용지 유형이 [봉투]로 설정되었을 수 있습니다.
[용지 유형]의 [두께] 설정이 [봉투]로 설정된 경우, 적재된 용지의 유형과 상관없이 표준 트레이에서 용지를 사용하여 양면 인쇄를 수행할 수 없습니다. 사용하려는 용지에 따라 설정을 구성합니다.

- [저장소] - [이용] 화면 ▶ 폴더 선택 ▶ 문서 선택 ▶ [설정 변경] 문서에 대한 하위 메뉴의 ▶ [용지 선택] ▶ [용지함 설정] ▶ [용지 유형] ▶ [두께]
- [USB] - [이용] 화면 ▶ 폴더 선택 ▶ [오픈] ▶ 문서 선택 ▶ [설정 변경] 하위 메뉴의 ▶ [용지 선택] ▶ [용지함 설정] ▶ [용지 유형] ▶ [두께]

? 복사 데이터에 원본 일부가 없습니다.

[배율] 설정이 제대로 설정되지 않았을 수 있습니다.
원본 크기와 용지 크기의 조합에 맞게 복사 배율 크기를 설정합니다.

- [저장소] - [저장] 화면 ▶ 폴더 선택 ▶ [문서 저장] ▶ [배율]

소책자를 만들거나 [스테이플/편치] 또는 [스테이플]을 수행 중이면, [자동 축소] 설정이 구성되어 있지 않을 수 있습니다.
소책자를 만들거나 스테이플/편치 기능을 사용할 경우, 여백의 너비에 따라 인쇄면은 용지 크기에 맞지 않기 때문에 잘릴 수 있습니다. 용지에 맞도록 자동으로 인쇄면을 줄이려면 여백 설정에서 [자동 축소]를 [ON]으로 설정합니다.

소책자:

- [저장소] - [저장] 화면 ▶ 폴더 선택 ▶ [문서 저장] ▶ [소책자] ▶ 선택 [레이아웃순서] ▶ 선택 [제본] ▶ [편집] ▶ 설정 [가운데 여백] ▶ 설정 [자동 축소]를 [ON]

스테이플/편치:

- [저장소] - [저장] 화면 ▶ 폴더 선택 ▶ [문서 저장] ▶ [제본 여백] ▶ 설정 [자동 축소]를 [ON]

? 스캔 데이터에 원본 일부가 없습니다.

[스캐닝 크기] 설정과 원본의 실제 크기가 일치하지 않을 수 있습니다.
[스캐닝 크기]를 원본과 동일한 크기로 설정하거나 [자동]으로 설정합니다.

- [USB] - [저장] 화면 ▶ 폴더 선택 ▶ [문서 저장] ▶ [스캐닝 크기]

[페이지 크기] 및 [배율] 설정이 제대로 설정되지 않았을 수 있습니다.
[배율]을 [스캐닝 크기]와 [페이지 크기]의 설정 조합에 일치시키거나 [페이지 크기]를 원본과 같은 크기로 설정합니다.

- [USB] - [저장] 화면 ▶ 폴더 선택 ▶ [문서 저장] ▶ [페이지 크기]

- [USB] - [저장] 화면 ▶ 폴더 선택 ▶ [문서 저장] ▶ [배율]

? 색상 모드가 [자동]으로 설정됐지만 기기는 컬러 원본을 자동으로 식별하지 않습니다.

[자동]이 아닌 다른 색상 모드를 선택하거나 관리자 메뉴에서 [컬러/흑백 슬라이스 레벨]을 조정합니다.

- [저장소] - [저장] 화면 ▶ 폴더 선택 ▶ [문서 저장] ▶ [색상 모드] ▶ 선택 [풀 컬러] / [검은색] / [청록색] / [자홍색] 목적에 따라

- [USB] - [저장] 화면 ▶ 폴더 선택 ▶ [문서 저장] ▶ [색상 모드] ▶ 컬러[풀 컬러] / [회색조] / [검은색] 목적에 따라

[컬러/흑백 슬라이스 레벨] 조정(1 - 5)

높은 값을 설정하면 시스템에서 쉽게 컬러 원본을 쉽게 식별할 수 있습니다. 자세한 내용은 관리자에게 문의하십시오.

다기능 피니셔 및 오프셋 스테이플 트레이 문제해결

이 절에서는 다기능 피니셔 및 오프셋 스테이플 트레이 옵션과 관련된 문제를 해결하는 방법을 설명합니다.

? 다기능 피니셔 또는 오프셋 스테이플 트레이가 작동하지 않습니다.

- 전원 플러그가 벽 콘센트에 올바르게 꽂혔는지 확인합니다.
- 프린터의 주 전원 스위치가 켜졌는지 확인합니다.
- 기기를 다시 시작하려면 작동 패널에서 [전원] 키를 누릅니다. 다기능 피니셔 또는 오프셋 스테이플 트레이가 여전히 작동하지 않으면 기기를 구매한 판매업체 또는 공인 서비스 담당자와 상담하십시오.

? 원본 복사 시 용지가 잘못된 위치에서 스테이플로 고정되었습니다.

적재된 원본의 방향이 [스테이플/펼치] 또는 [스테이플] 화면의 [원본 방향] 설정과 일치하지 않을 수 있습니다.

[복사] 화면 ▶ [스테이플/펼치] 또는 [스테이플] ▶ 설정 [원본 방향]

[저장소] - [저장] 화면 ▶ 폴더 선택 ▶ [문서 저장] ▶ [스테이플/펼치] 또는 [스테이플] ▶ 설정 [원본 방향]

[자동 이미지 회전]이 [ON]으로 설정되지 않았습니다.

[OFF]로 설정된 경우, 기기는 올바른 위치에서 용지에 대하여 스테이플 또는 펼치 작업을 수행할 수 없습니다.

[복사] 화면 ▶ [자동 이미지 회전]

[저장소] - [저장] 화면 ▶ 폴더 선택 ▶ [문서 저장] ▶ [자동 이미지 회전]

? 출력 용지에 스테이플이 찍혀지지 않았거나 스테이플이 구부러지거나 뭉개지는 등 제대로 들어가지 않습니다. / 오프셋 스테이플 출력용지에서 용지가 출력되지 않습니다.

스테이플링에 대하여 매수가 너무 많을 수 있습니다.

- 다기능 피니셔 사용 시 스테이플로 고정할 수 있는 매수는 다음과 같습니다. 100장: 85 g/m² A4 또는 더 작은 용지, 65장: A4보다 큰 용지.
- 오프셋 스테이플 트레이 사용 시 스테이플로 고정할 수 있는 매수는 다음과 같습니다. 50장: 85 g/m² A4 또는 B5 용지, 25장: A3 또는 B4 용지.

위에서 지정한 매수를 사용할 경우 스테이플이 제대로 뚫리지 않으면 기기를 구매한 판매업체 또는 공인 서비스 담당자와 상담하십시오.

기기 내부에 스테이플이 걸렸을 수 있습니다.

스테이플을 제거하려면 "스테이플 걸림(다기능 피니셔)" (p.48) 또는 "스테이플 걸림(오프셋 스테이플 트레이)" (p.49)에서 기술된 절차를 따르십시오.

걸린 스테이플을 제거한 후에도 출력 용지에 스테이플이 제대로 찍혀지지 않거나 아래 그림과 같이 스테이플이 들어갔다면 대리점이나 공인 서비스 센터에 문의하십시오.

- 스테이플이 구부러졌습니다.

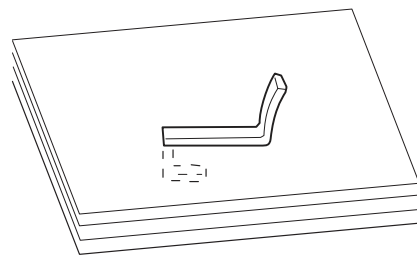

•스테이플이 느슨합니다.

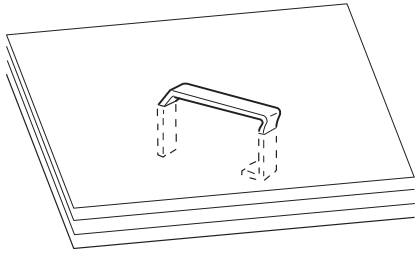

•스테이플의 한쪽이 느슨합니다.

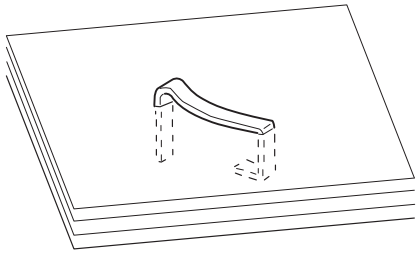

•스테이플이 뭉개졌습니다.

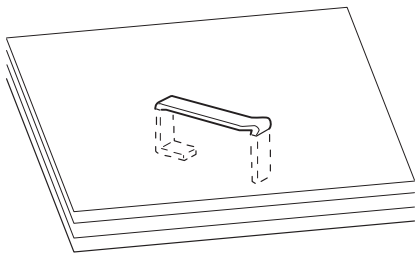

•가운데가 안쪽으로 눌러진 상태에서 스테이플이 느슨합니다.

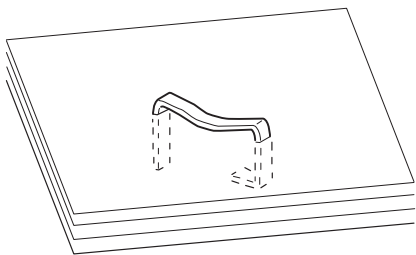

•스테이플이 잘못된 방향으로 구부러졌습니다.

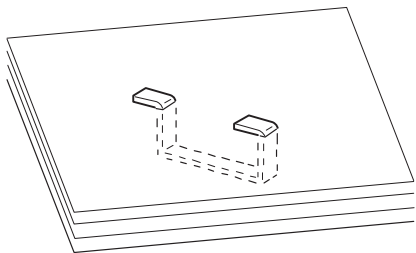

- 위의 그림은 평제본을 예시한 것이지만 중철 스테이플이 있는 소책자의 오류 증상은 동일합니다.
- 용지 유형이나 사용 조건에 따라 스테이플이 구부러졌거나 휘어진 스테이플이 기기 내부에 끼어 용지 걸림이 발생할 수 있습니다.
- 구부러진 스테이플을 제거하십시오. 제거하지 않으면 스테이플 걸림이 발생할 수 있습니다.
- 스테이플 카트리지 커버는 걸린 스테이플을 제거할 때만 여십시오.

? 오프셋 스테이플 트레이 위로 용지가 험겁게 배출됩니다. / 인쇄물이 둥글게 말립니다.

오프셋 스테이플 트레이의 트레이 위치 (고정 위치 ▶ ◀ 표시) 잘못 정렬되었을 수 있음.
 용지 유형 또는 출력 상태에 따라 트레이 위치를 변경합니다.
 오프셋 또는 정렬 없이 B5 크기 이하의 많은 용지에 인쇄하려면 표시의 고정 위치를 ◀ 아래의 위치로 설정합니다.

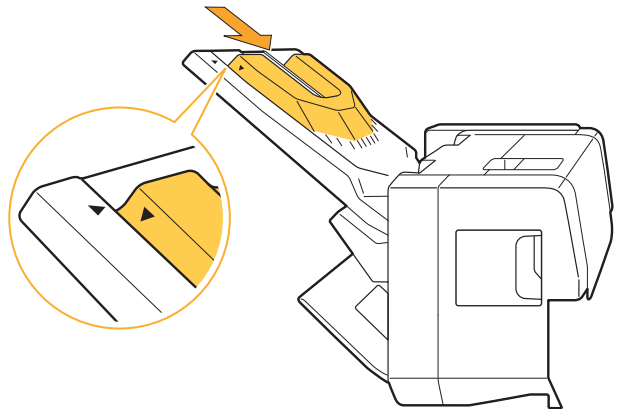

스태이플 걸림(다기능 피니셔)

스태이플이 시스템 내부에 걸린 경우 스타이플을 제거하려면 아래의 절차를 따르십시오.

● 스타이플 카트리지 R1의 경우

1 커버를 엽니다.

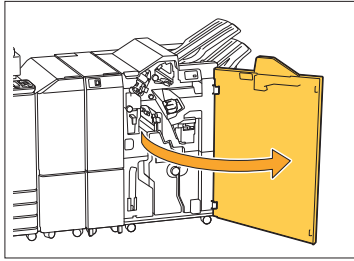

2 스타이플 카트리지 손잡이를 잡고 앞으로 당깁니다.

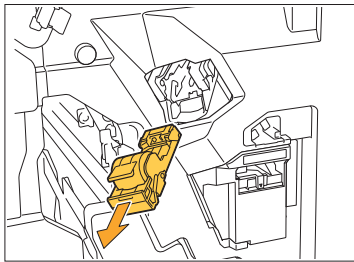

3 스타이플 카트리지 커버를 열고 걸린 스타이플을 제거합니다.

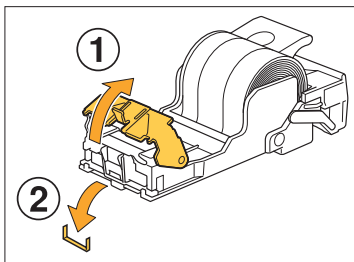

⚠ 주의 사항

스태이플을 제거할 때 손가락이 다치지 않도록 주의하십시오.

4 스타이플 카트리지를 원래 위치로 둡니다.

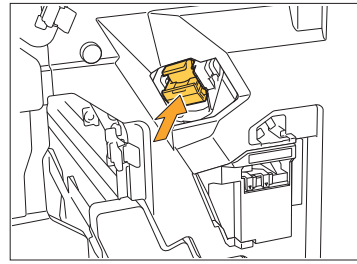

찰락 소리가 날 때까지 스타이플 카트리지를 밀어 넣습니다.

5 커버를 닫습니다.

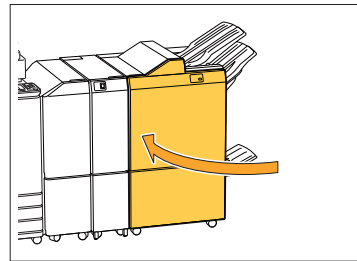

● 스타이플 카트리지 R2/R3의 경우

1 커버를 엽니다.

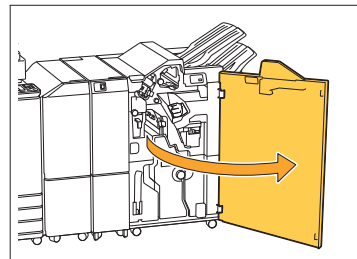

2 소책자 유닛을 앞쪽으로 당깁니다.

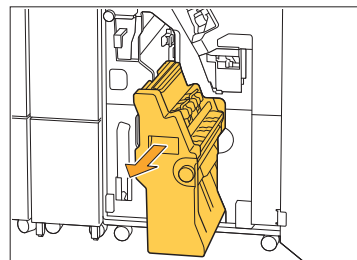

3 카트리지 핸들을 잡고 스테이플 카트리를 약간 내렸다 들어 올립니다.

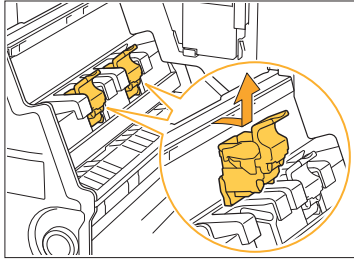

4 스테이플 카트리지 커버를 열고 걸린 스테이플을 제거합니다.

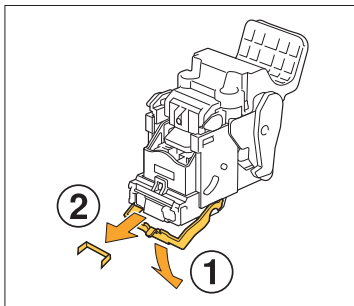

⚠ 주의 사항

스테이플을 제거할 때 손가락이 다치지 않도록 주의하십시오.

5 카트리지 핸들을 잡고 스테이플 카트리를 소책자 유닛의 원래 위치에 설치합니다.

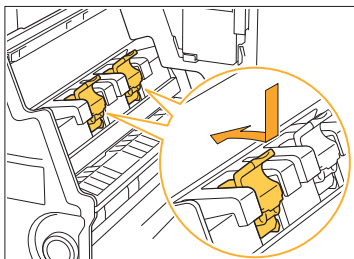

소책자 유닛의 ▲ 표시와 일치하는 위치에 스테이플 카트리를 설치해야 합니다.

6 소책자 유닛을 원래 위치로 둡니다.

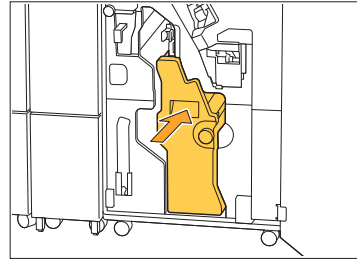

7 커버를 닫습니다.

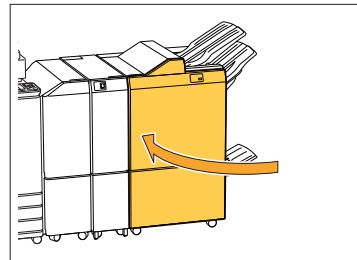

스테이플 걸림(오프셋 스테이플 트레이)

스테이플이 시스템 내부에 걸린 경우 스테이플을 제거하려면 아래의 절차를 따르십시오.

1 스테이플 커버를 엽니다.

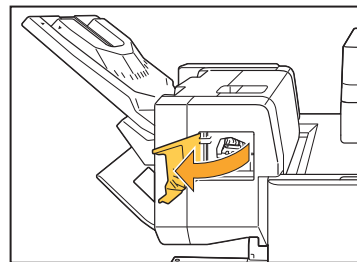

2 스테이플 카트리지 손잡이를 잡고 앞으로 당깁니다.

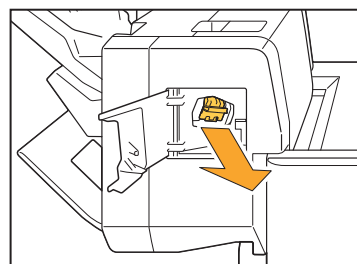

3 스테이플 카트리지를 열고 걸린 스테이플을 제거합니다.

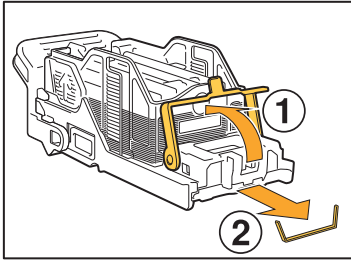

⚠ 주의 사항

스테이플을 제거할 때 손가락이 다치지 않도록 주의하십시오.

4 스테이플 카트리지를 원래 위치로 둡니다.

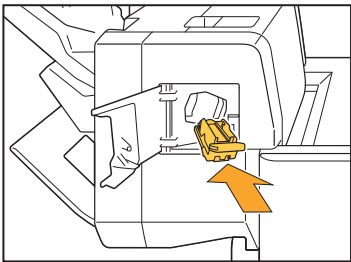

5 스테이플 커버를 닫습니다.

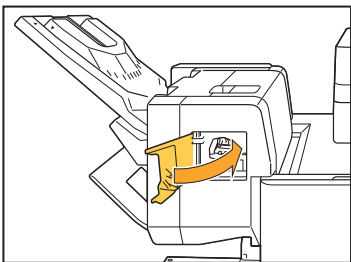

스테이플 케이스가 빠졌습니다 (다기능 피니셔)

카트리지를 떨어 뜨리는 등의 의도하지 않은 작동으로 인해 스테이플 케이스가 카트리지에서 떨어진 경우 아래 절차에 따라 문제를 해결합니다.

1 스테이플 카트리지를 열고 구부러진 스테이플을 제거합니다.

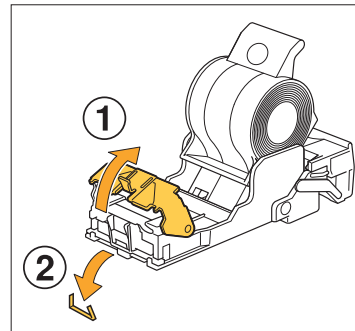

⚠ 주의 사항

스테이플을 제거할 때 손가락이 다치지 않도록 주의하십시오.

작동 중 카트리지가 떨어짐으로 인해 스테이플 케이스가 카트리지에서 완전히 분리된 경우 위 단계를 수행한 후 3 단계로 진행합니다.

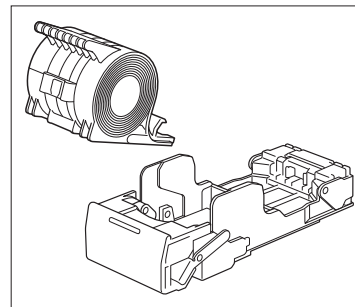

2 카트리지 후면의 레버를 화살표 방향으로 밀면서 위로 향하게 카트리지에서 스테이플 케이스를 제거합니다.

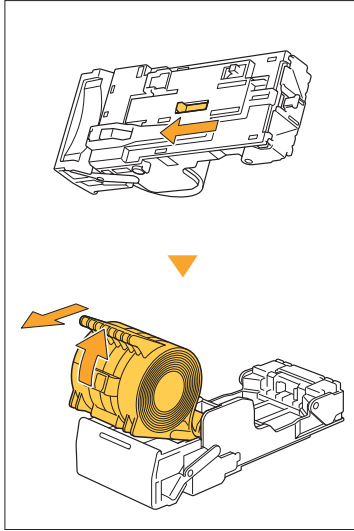

! 주의 사항

레버를 움직일 때 손톱과 손가락이 다치지 않도록 주의합니다.

3 스테이플 케이스 외부로 튀어 나온 스테이플 부분을 잘라냅니다.

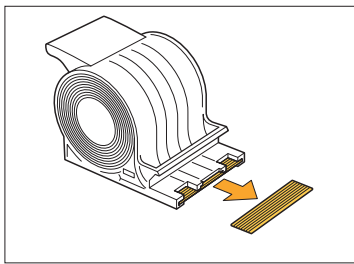

! 주의 사항

스테이플을 제거할 때 손가락이 다치지 않도록 주의하십시오.

4 카트리지에 스테이플이 남아 있지 않아야 합니다.

남은 스테이플이 있는 경우 카트리지 후면의 레버를 화살표 방향으로 밀면서 위로 향하게 한 후 카트리지에서 제거합니다.

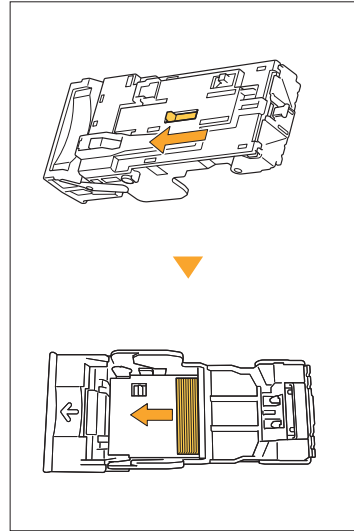

! 주의 사항

- 레버를 움직일 때 손톱과 손가락이 다치지 않도록 주의합니다.
- 스테이플을 제거할 때 손가락이 다치지 않도록 주의하십시오.

5 스테이플 카트리지에 스테이플 케이스를 삽입합니다.

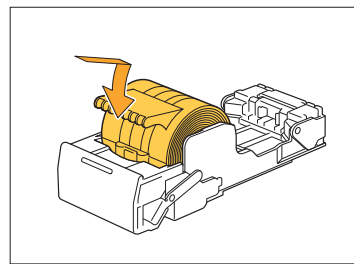

급지 트레이 문제해결

이 절에서는 급지 트레이를 사용하기 위한 주의 사항을 설명합니다.

? 급지 트레이에 용지가 걸렸습니다. / 트레이가 쉽게 빠지지 않습니다.

급지 트레이 맨 끝에서 걸린 용지를 제거하려면 급지 트레이를 잡아 당겨서 빼야 할 수 있습니다. 급지 트레이의 오른쪽에는 스프링이 있습니다. 트레이를 잡아 당길 때는 스프링을 건드리지 않고 아래의 방법으로 트레이를 손으로 잡습니다.

- 트레이가 기울어지지 않게 올바르게 잡으려면 오른쪽 손은 트레이의 전면 커버 부분을 잡고 왼쪽 손은 오른쪽 손 맞은 편 대각선 쪽 부분을 잡습니다. 양쪽 손으로 트레이 앞 부분을 잡고 트레이를 당기면 뒤쪽 끝은 트레이 무게 때문에 떨어질 수 있습니다.

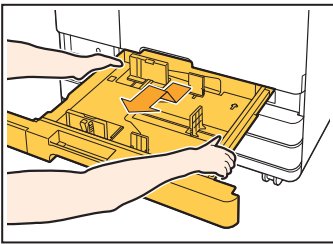

- 1 트레이가 멈출 때까지 트레이를 당깁니다.
- 2 트레이 앞면을 대각선 방향으로 위로 들어 올린 후 트레이를 잡아 당깁니다.
- 3 걸린 용지를 제거합니다.
- 4 레일이 있는 트레이 양쪽 면에 흰색 돌기를 맞추고 트레이를 원래대로 끼웁니다.

트레이 앞면을 대각선 방향으로 위로 들어 올린 후 레일을 따라 끼웁니다. 다음은 트레이를 수평 위치로 내리고 안으로 밀어 넣습니다.

A3 용지 및 B4 용지를 넣는 방법

사용 중인 용지 크기에 대하여 올바른 위치에 용지 가이드를 설치합니다. 용지 가이드의 위치를 변경하려면 용지 가이드의 양쪽 면을 검지와 엄지로 집을 후 가이드를 벌려서 원하는 용지 크기에 맞는 구멍에 끼웁니다.

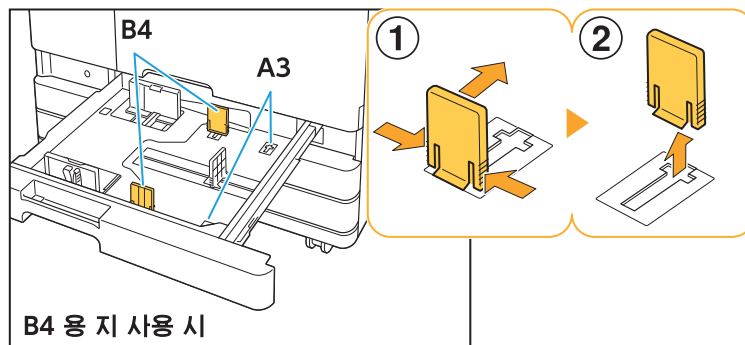

대용량 금지 유닛에 대한 문제해결

이 절에서는 대용량 금지 유닛 옵션과 관련된 문제를 해결하는 방법을 설명합니다.

? 대용량 금지 유닛에 용지가 부족하더라도 표준 트레이는 가장 낮은 위치로 끝까지 내려가지 않고 중간에서 멈춥니다.

표준 트레이를 낮추려면 표준 트레이 하강 버튼을 누릅니다.

표준 트레이를 낮추려면 표준 트레이 하강 버튼을 낮추려는 위치까지 길게 누릅니다.



- 용지가 부족할 경우 또는 표준 트레이 하강 버튼을 조작할 경우 표준 트레이가 내려가는 위치는 관리자 메뉴에서 설정할 수 있습니다.

? 금지 가이드는 조정되지 않기 때문에 용지가 구부러지거나, 접히거나, 잘못 정렬될 수 있습니다.

한 번에 다량의 용지를 트레이에 넣으면 금지 가이드에서 조정하고 적절하게 설정하는 데 문제가 생깁니다. (용지가 구부러지거나 접혀서 용지가 올바르게 정렬되지 않음) 용지 한 묶음을 트레이에 넣고 금지 가이드를 조정 후 용지의 나머지 묶음을 넣습니다. 다량의 용지를 트레이에 넣는 방법에 대한 자세한 내용은 "사용 설명서"에서 "한 번에 많은 양의 용지를 넣을 경우"를 참조하십시오.

대용량 배지 유닛에 대한 문제해결

이 절에서는 대용량 배지 유닛과 관련된 문제를 해결하는 방법을 설명합니다.

? 스택 트레이가 내려가지 않으면 인쇄물을 꺼내기가 어렵습니다.

스택 트레이를 낮추려면 스택 트레이 하강 버튼을 누릅니다.
스택 트레이 하강 버튼을 누르면 스택 트레이는 캐리지가 설정된 위치(가장 낮은 위치)로 내려갑니다.



- 스택 트레이가 내려가는 동안 스택 트레이 하강 버튼을 누르면 스택 트레이가 밑으로 내려가지 않습니다.
- 오른쪽 및 왼쪽 커버가 모두 닫혔으면 반드시 스택 트레이 하강 버튼을 누르십시오.
- 인쇄 작업이 완료되었거나 일시 정지된 경우 스택 트레이가 내려가는 위치는 관리자 메뉴에서 설정할 수 있습니다.

? 스택 트레이는 작업이 인쇄될 때마다 내려가기 때문에 연속으로 인쇄하는 것은 불가능합니다.

인쇄 작업이 완료될 경우 스택 트레이가 내려가는 위치는 다음으로 설정할 수 있습니다 [캐리지까지 하강] / [지정된 위치까지 하강].

관리자 메뉴에서 [하강하지 않음]이 [대용량 배지 장치]으로 설정된 경우 스택 트레이가 내려 가지 않습니다. 자세한 내용은 관리자에게 문의하십시오.

IC 카드 리더 문제해결

이 절에서는 옵션인 IC 카드 리더 사용 시 일반적인 문제를 해결하는 방법을 설명합니다.

? IC 카드를 사용하여 로그인할 수 없습니다.

같은 휴대용 케이스에 있는 것과 같은 또 다른 카드는 사용하려는 IC 카드 작동에 방해가 될 수 있습니다.

양쪽 카드가 서로를 방해할 경우 IC 카드를 사용하여 로그인할 수 없습니다.

IC 카드를 카드 리더에 제대로 꽂지 않았을 수 있습니다.

IC 카드가 IC 카드 리더로부터 너무 멀리 떨어져 있으면 IC 카드가 인식되지 않기 때문에 인증 실패로 이어집니다.

IC 카드 리더의 USB 케이블이 제대로 연결되지 않았을 수 있습니다.

제대로 연결되지 않았다면 IC 카드를 사용하여 로그인할 수 없습니다.

IC 카드에 대한 정보가 시스템에 등록되지 않았을 수 있습니다.

- IC 카드는 관리자가 미리 등록해 두어야 합니다. 관리자가 해당 IC 카드를 등록했는지 확인합니다.
- IC 카드 인증에 사용되는 외부 서버의 속성이 올바르게 설정되지 않았습니다. 수행하려는 작업에 대한 자세한 내용은 관리자에게 문의하십시오.

? 등록된 IC 카드를 분실했습니다.

즉시 관리자에게 문의하십시오.

IC 카드는 사용자가 시스템에 로그인하여 문서를 인쇄할 수 있게 해줍니다. 해당 IC 카드를 인가되지 않은 제3자가 사용할 경우 그 활동은 카드 소지자의 이름으로 기록됩니다. 해당 카드를 분실했음을 알았다면 즉시 관리자에게 문의하십시오.

기타 문제

? 전면 커버가 열리지 않습니다.

전면 커버는 잉크 카트리지 교체 또는 용지 걸림 등의 오류를 해결해야 할 경우에만 열 수 있습니다. 오류가 발생하지 않았더라도 전면 커버를 열려면 [전면 커버 릴리스]를 누릅니다.

[홈1] 화면 ▶ [유지 관리] ▶ [전면 커버 릴리스]

? [로그인] 화면에서 색인 버튼을 누르면 올바른 사용자 이름이 표시되지 않습니다.

관리자가 [사용자 설정]에서 [색인]을 제대로 구성하지 않았을 수 있습니다. 해당 관리자에게 문의하십시오.

? PIN 코드를 사용하는 작업을 삭제할 수 없습니다.

PIN 코드를 입력하지 않고 PIN 코드를 사용하는 작업을 삭제하려면 관리자 권한으로 로그인해야 합니다. 이 작업을 삭제하려면 관리자에게 문의하십시오.

? 프린터가 자동으로 해제되지 않습니다.

Wake On LAN 통신이 활성화되지 않은 네트워크 환경에서 인쇄하려는 경우 관리자가 구성한 절전 레벨 설정 때문에 프린터가 자동으로 깨지 않습니다.

프린터 드라이버 화면에서 [프린터 정보 가져오기]를 클릭하고 [프린터의 MAC 주소]를 구성합니다.

프린터 드라이버 속성 화면 ▶ [환경] 탭 ▶ [프린터 정보 가져오기]

자세한 내용은 "Wake On LAN"에서 "사용 설명서"를 참조하십시오. 그렇지 않으면, 해당 관리자에게 문의하십시오.

? RISO Console 화면이 표시되지 않습니다.

시스템의 IP 주소가 웹 브라우저에서 정확히 입력되지 않았을 수 있습니다.

올바른 IP 주소를 입력합니다. [홈1] 화면에서 [시스템 정보] - [기기 정보]를 눌러 기기의 IP 주소를 알립니다.

기기가 절전 상태일 수 있습니다.

관리자가 다음에서 구성한 절전 레벨 [절전 설정]를 사용하면 RISO Console을 활성화하지 못할 수 있습니다. 시스템을 작동 상태로 다시 되돌리려면 [해제] 키를 누른 다음, RISO Console을 활성화합니다.

절전 설정에 대한 자세한 내용은 관리자에게 문의하십시오.

? 일부 모드 버튼은 RISO Console 화면에 표시되지 않습니다.

관리자가 [콘솔 표시 항목 설정]를 사용하여 RISO Console 화면에 표시할 메뉴를 제대로 구성하지 않았을 수 있습니다.

해당 관리자에게 문의하십시오.

? 인쇄 중에 용지는 어떻게 추가합니까?

작동 패널에서 [작업 상태] 키를 누릅니다. [용지 정보]를 누릅니다 [작업 상태] 화면에 금지 중인 트레이가 표시됩니다. 기기로 인쇄하는 동안 용지를 추가하려면 이 화면에서 사용 가능한 트레이를 확인합니다.

? 외부 서버 인증을 사용하는 경우 컴퓨터에서 인쇄할 수 없습니다.

에 LDAP 서버를 등록하지 않았을 수 있습니다 [서버 설정]

Kerberos 서버만 인증 연락처로 등록된 경우 컴퓨터에서 전송된 작업을 인쇄할 수 없습니다.

해당 관리자에게 문의하십시오.

❓ 금지 트레이의 설정을 변경할 수 없습니다.

[용지함 설정]버튼이 화면에 표시되지 않으면 관리자가 비활성화할 수 있습니다 [용지 선택] 운영 패널의 화면.
해당 관리자에게 문의하십시오.

❓ 펌웨어를 다운로드할 수 없습니다.

기기의 내부 SSD에 사용 가능한 공간이 충분하지 않을 수 있습니다.
펌웨어를 다운로드하려면 기기의 내부 SSD에서 사용 가능한 공간이 1GB 이상이어야 합니다. 불필요한 작업을 삭제하여 공간을 확보하십시오.



- [홈1]를 터치하여 내부 SSD의 사용 가능한 공간을 확인할 수 있습니다 [시스템 정보] - [기기 정보]를 눌러 기기의 IP 주소를 확인할 수 있습니다.

❓ [소모품 정보 기재] 화면이 표시됩니다.

설정 값을 입력하려면 화면의 지시를 따르십시오.
최적의 인쇄 품질을 보장하기 위해 시스템은 잉크 카트리지로부터 정보를 가져옵니다. 정보를 제대로 가져올 수 없으면 [소모품 정보 기재] 화면에서 적절한 값을 입력합니다.



- 잉크 카트리지를 교체하거나 시스템을 다시 시작하기 위해 작동 패널에서 [전원] 키를 누르면 [소모품 정보 기재] 화면의 설정 값이 사라집니다.

잉크 카트리지 정보를 다시 구성합니다.

[소모품 정보 기재] 화면이 표시되면 RISO 제품이 아닌 타사 잉크 카트리가 설치되어 있는 것입니다.
RISO 제품이 아닌 타사 잉크 카트리지를 계속 사용하려면 아래 표를 참조하여 적절한 값을 입력하십시오.

메시지	설정/설명	설정 값/세부사항
설정된 잉크에 대해 온도 조정 설정을 선택하십시오.	최적의 인쇄를 사용할 수 있게 하려면 잉크에 대한 인쇄 온도 모니터 범위를 설정합니다.	[1] (30°C - 40°C) [2] (30°C - 45°C) [3] (25°C - 45°C) [4] (20°C - 45°C) [5] (20°C - 40°C)
설정된 잉크에 대해 청소 작업을 선택하십시오.	잉크에 대하여 불량 인쇄를 야기하지 않는 최대 청소 주기를 설정합니다.  • 설정 값이 최대 매수를 초과하면 클리닝 주기 설정 확인 화면이 나타납니다.	[1] (500 ~ 700시트) [2] (500 ~ 1,500시트) [3] (500 ~ 3,000시트) [4] (500 ~ 5,000시트) [5] (500 ~ 5,000시트) 기본값은 [4] ~ [5]의 범위 내에 다양하지만 선택 가능한 범위는 동일합니다. [4]: 2,000시트 [5]: 3,000시트
잉크의 만료 날짜를 설정하십시오.	메시지에 잉크의 유효 기한이 가까워졌음을 나타내게 하려면 년과 월을 지정합니다.	[월]: 1 - 12 [연도]의 경우(마지막 두자리): 00 - 99

옵션 PS 키트 문제해결

이 절에서는 PostScript 3 프린터 드라이버 및 인쇄와 관련된 문제를 해결하는 방법을 설명합니다.

? 프린터에서 USB 플래시 드라이브에 저장된 파일이 표시되지 않습니다.

PDF 파일이 GL 프린터 드라이버로 생성된 폴더에 저장되었을 수 있습니다.

- GL 프린터 드라이버로 생성된 폴더에 저장된 PDF 파일은 기기의 문서 목록 화면에 표시되지 않습니다.
- 폴더를 생성하지 않고 USB 플래시 드라이브에 직접 PDF 파일을 저장하거나, 미리 생성된 폴더에 저장합니다.

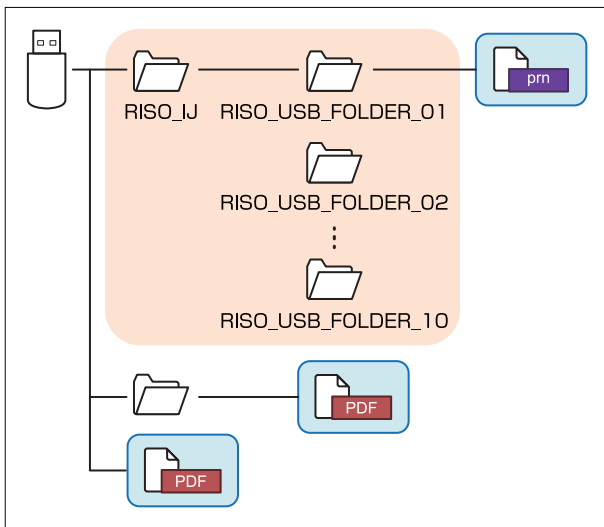

위에 표시된 파란색 사각형 안의 파일이 문서 목록에 표시됩니다.
Word 또는 Excel과 같은 일부 파일 형식의 파일은 문서 목록 화면에 표시되지 않습니다.

? Mac OS 사용 시 인쇄 시간이 오래 걸립니다. / 현재 설정으로는 인쇄를 수행할 수 없습니다.

응용 프로그램의 [인쇄] 대화 상자의 [한 부씩 프린트] 확인란이 선택되었을 수 있습니다.
인쇄 전 [한 부씩 프린트]에서 체크 표시를 제거합니다.

? Mac OS로 여러 페이지가 있는 문서를 인쇄하면 일부 페이지가 잘못된 용지 크기로 인쇄됩니다.

원본 데이터에 여러 용지 크기가 있을 수 있습니다. 여러 크기의 용지를 포함하는 원본 데이터를 인쇄할 경우 나머지 페이지에는 첫 번째 페이지의 용지 크기가 사용됩니다. 그 결과, 첫 번째 페이지와 크기가 다른 페이지는 제대로 인쇄되지 않을 수 있거나 이미지의 일부가 누락될 수 있습니다.

? USB 플래시 드라이브에서 직접 PDF 파일을 인쇄하면 용지에 "Implementation limit exceeded (실행 한도 초과됨)"라는 텍스트가 인쇄됩니다.

원본에 고해상도 이미지가 들어 있습니까?

원본을 고해상도 이미지로 인쇄하면 처리 시간이 너무 오래 걸리므로 인쇄되지 않습니다. 해상도가 낮은 이미지로 원본을 다시 만들고 데이터를 다시 보냅니다. 그래도 인쇄되지 않으면 가까운 대리점 또는 공인 서비스 센터에 문의하십시오.

3장 유지 관리

스테이플 카트리지 교체

더 이상 스테이플이 없으면 인쇄가 멈추고 터치 패널에 메시지가 표시됩니다. 스테이플 카트리지를 교체하려면 아래 절차를 따릅니다.

교체 스테이플 카트리지 R1(다기능 피니셔)



• 스테이플이 조금 남았더라도 스테이플 교체 메시지가 나타날 수 있습니다. 그래도 스테이플 케이스를 교체합니다. 남은 스테이플은 사용할 수 있습니다.

1 커버를 엽니다.

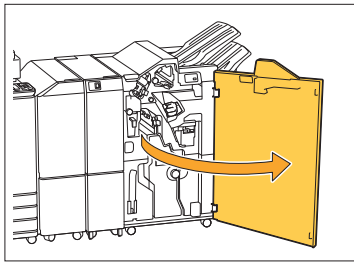

2 스테이플 카트리지 손잡이를 잡고 앞으로 당깁니다.

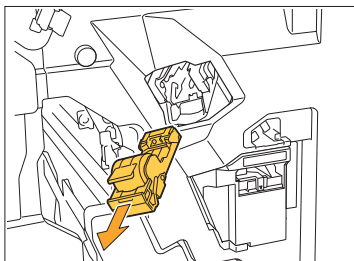

3 스테이플 케이스를 제거합니다.

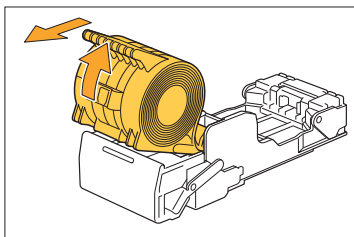

4 스테이플 카트리지에 새 스테이플 케이스를 넣습니다.

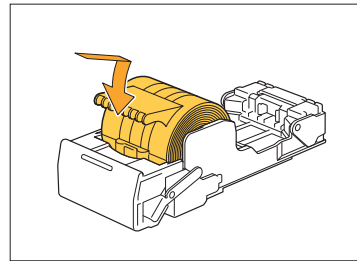

5 스테이플 카트리지를 원래 위치로 둡니다.

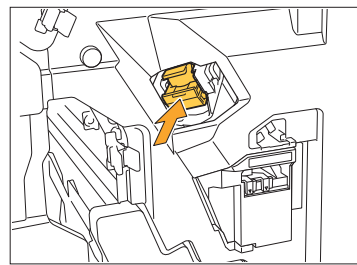

6 커버를 닫습니다.

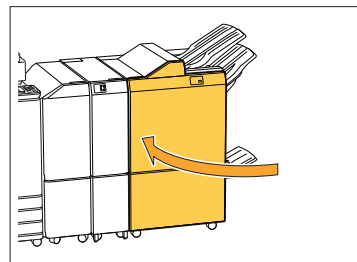

스태이플 카트리지 R2/R3 교체
(다기능 피니셔)



•스태이플이 조금 남았더라도 스타이플 교체 메시지가 나타날 수 있습니다. 그래도 스타이플 케이스를 교체합니다. 남은 스타이플은 사용할 수 없습니다. 이를 주의해 주십시오.

1 커버를 엽니다.

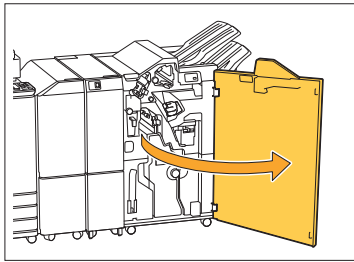

2 소책자 유닛을 앞부분으로 꺼냅니다.

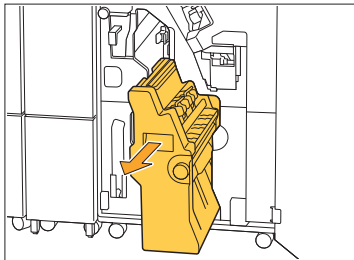

3 스타이플 카트리지를 카트리지 핸들을 잡고 살짝 내린 후 다시 들어 올려 꺼냅니다.

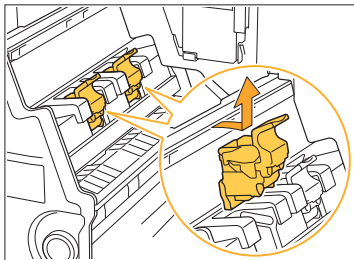

4 카트리지 방향을 변경합니다.

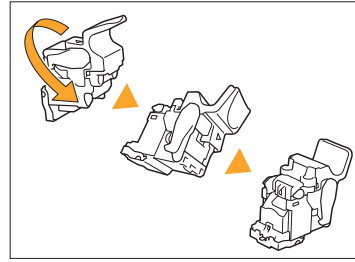

5 화살표로 표시된 영역을 누릅니다 ① 스타이플 카트리지 커버를 엽니다.

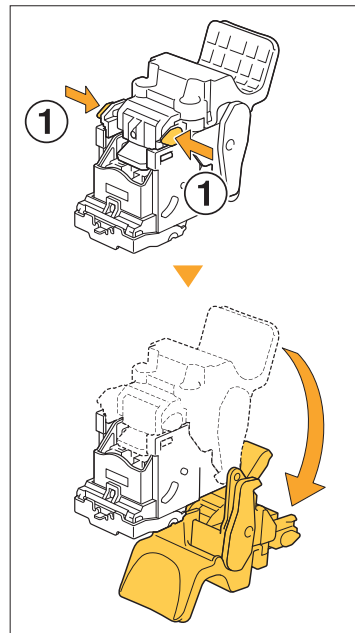

6 화살표로 표시된 영역을 누릅니다 ① 고리를 풀고 스타이플 케이스를 꺼냅니다.

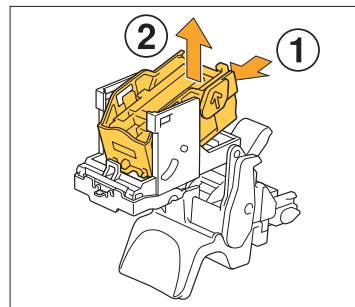

7 새 스테이플 케이스 앞 부분을 카트리지에 끼운 후 뒷 부분을 끼웁니다.

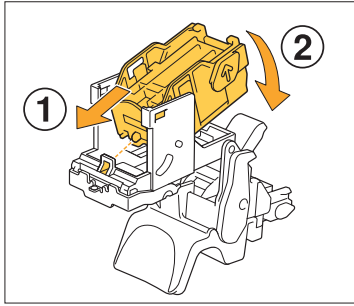

• 스테이플 케이스의 앞쪽 가장자리에 있는 돌기를 스테이플 카트리지에 맞춥니다.

8 스테이플 카트리지 커버를 닫습니다.

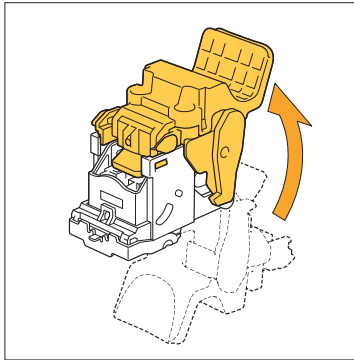

9 카트리지 핸들을 잡고 카트리지를 유닛에 끼웁니다.

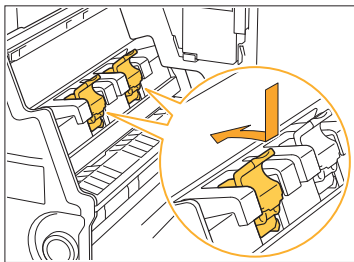

카트리지를 끼울 때 카트리지와 소책자 유닛의 ▲ 표시를 맞춥니다.

10 소책자 유닛을 원래 위치로 둡니다.

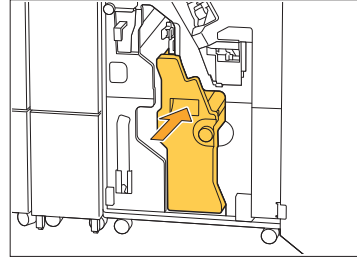

11 커버를 닫습니다.

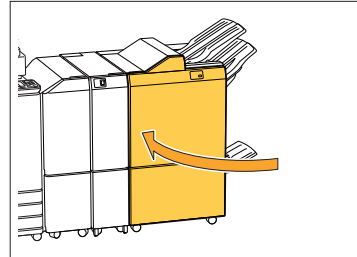

스태이플 카트리지 교체
(오프셋 스타이플 트레이)



•스태이플이 조금 남았더라도 스타이플 교체 메시지가 나타날 수 있습니다. 그래도 스타이플 케이스를 교체합니다. 남은 스타이플은 사용할 수 있습니다.

1 스타이플 커버를 엽니다.

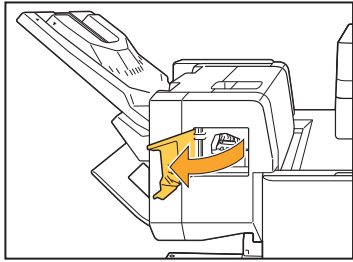

2 스타이플 카트리지 손잡이를 잡고 앞으로 당깁니다.

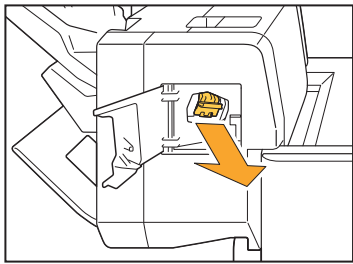

3 화살표로 표시된 영역을 누릅니다 ① 고리를 풀고 스타이플 케이스를 꺼냅니다.

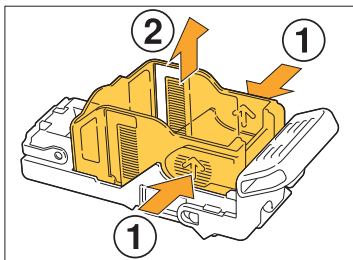

4 새 스타이플 케이스 앞 부분을 카트리지에 끼운 후 뒷 부분을 끼웁니다.

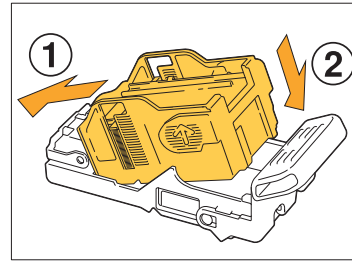

5 스타이플 카트리지를 원래 위치로 둡니다.

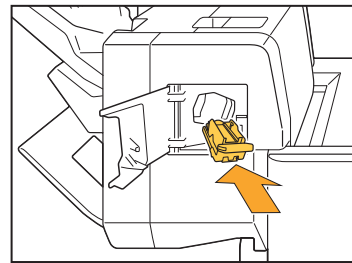

6 스타이플 커버를 닫습니다.

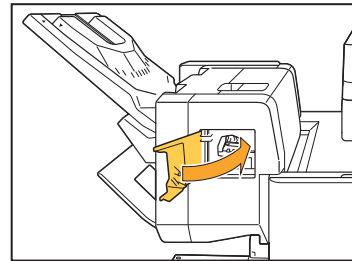

펀칭 박스 청소

펀칭 박스에 펀칭 조각이 가득 차면 인쇄가 중단되고 터치 패널에 메시지가 나타납니다. 펀칭 박스를 꺼내서 펀칭 조각을 제거하려면 다음 절차를 따릅니다.



- 펀칭 박스를 꺼낼 때 모든 펀칭 조각을 버려야 합니다. 펀칭 박스 안에 펀칭 조각이 남아 있으면 펀칭 박스에는 빈 펀칭 박스로 바꾸라는 메시지가 표시되기 전에 오작동을 일으키는 펀칭 조각으로 가득 찰 수 있습니다.
- 이 작업은 반드시 기기 전원을 켜진 상태(ON)에서 수행해야 합니다. 기기 전원이 꺼져(ON) 있지 않으면 기기에서 펀칭 박스가 비어 있음을 인식하지 못합니다. 기기가 절전 모드에 있으면 사용하기 전에 운영 패널에서 [해제] 키를 누릅니다.

펀칭 조각 제거

1 커버를 엽니다.

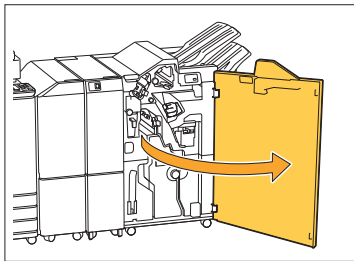

2 펀칭 박스를 앞으로 당겨서 제거합니다.

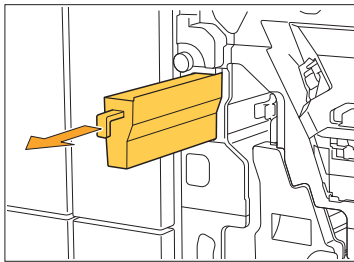

3 펀칭 조각을 모두 버리십시오.

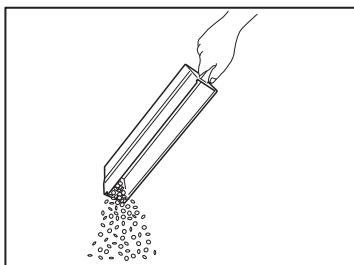

4 펀칭 박스를 원래 위치로 다시 넣습니다.

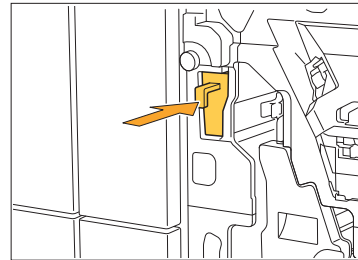

5 커버를 닫습니다.

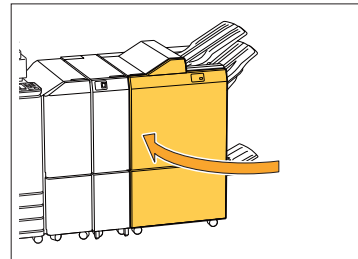

스태이플 회수통 청소

스태이플 회수통에 폐기 스타이플이 가득 차면 인쇄가 중단되고 터치 패널에 메시지가 나타납니다. 다음 절차에 따라 스타이플 회수통을 새 회수통으로 교체합니다.

스태이플 회수 R5 제거

1 커버를 엽니다.

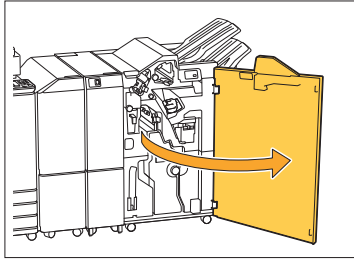

2 잠금 레버를 왼쪽의 잠금 해제 아이콘 (열림) 위치로 돌려 잠금을 해제합니다.

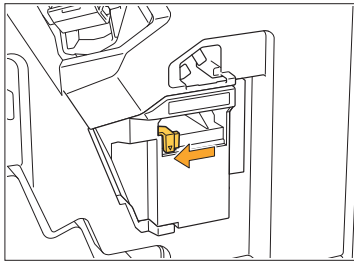

3 스타이플 회수통을 꺼냅니다.

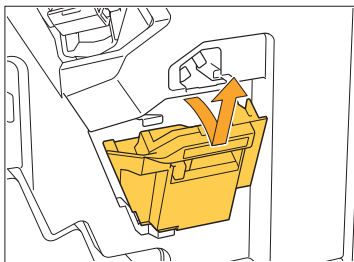

4 스타이플 회수통을 폐기합니다.

5 새 스타이플 회수통을 끼웁니다.

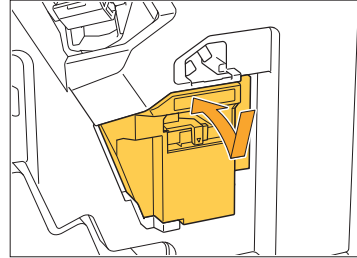

6 커버를 닫습니다.

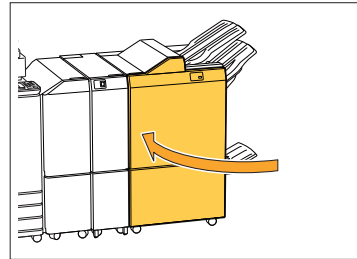

간단한 질문

◆ 하나의 잉크 카트리지를 교체해야 한다는 메시지가 표시됩니다. 인쇄를 계속할 수 있습니까?

아니오. 할 수 없습니다. 빈 잉크 카트리지를 교체하면 인쇄가 다시 시작됩니다. 빈 잉크 카트리지 때문에 인쇄가 멈춰도 작업 데이터는 손실되지 않습니다.

◆ 다른 크기의 원본을 ADF에 넣을 수 있습니까?

한 면의 길이가 동등한 서로 다른 크기의 원본을 스캔할 수 있습니다. [혼합 크기 원본]을 [ON]으로 설정합니다. 자세한 내용은 "사용 설명서"에서 "혼합 크기 원본"을 참조하십시오.

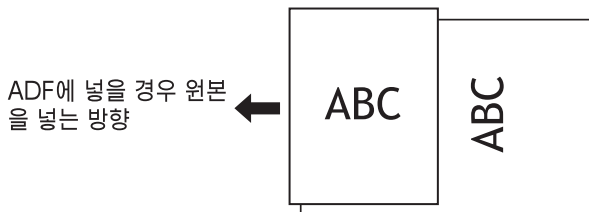

◆ 경고음을 끄려면 어떻게 합니까?

확인 및 오류 경고음은 관리자 메뉴의 [경고음] 설정에서 켜거나 끌 수 있습니다. 해당 관리자에게 문의하십시오.

◆ [윗면 위쪽] 및 [윗면 왼쪽]을 [원본 방향]에서 사용할 때 원본은 어떻게 넣어야 합니까?

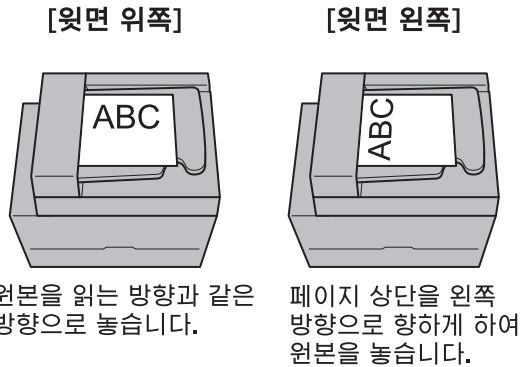

◆ 아무 작업도 하지 않았는데도 기기가 로그아웃되었습니다.

관리자 메뉴에서 [자동 로그아웃 시간]이 [로그인 설정]으로 구성되어 있습니다. [자동 로그아웃 시간]은 10~3,600초 사이로 설정할 수 있습니다. 해당 관리자에게 문의하십시오.



기기를 사용하려고 하면 항상 절전 상태이기 때문에 기기를 사용하기 전에 기다려야 합니다.

일정 시간(1~60분)이 지나면 기기는 자동으로 절전 상태가 됩니다.
절전 상태에서 준비 상태로의 전환 시간을 감소시키려면 관리자 메뉴의 [절전 설정]에서 [전력 소모(절전)]를 [표준]으로 설정합니다.



[오프셋 출력]설정은 무엇입니까?

문서 출력 시 분류하기 쉽도록 기기에서 인쇄된 문서의 각 세트를 살짝 떨어뜨려 주는 기능입니다.
이 설정은 다기능 피니셔, 오프셋 스테이플 트레이 또는 대용량 배지 유닛 옵션이 연결된 경우에 사용할 수 있습니다.



내 IC 카드 없이도 인쇄할 수 있습니까?

특정 [로그인 방법]을 사용하면 IC 카드 또는 PIN 코드를 사용하여 로그인할 수 있습니다. 설정에 따라 PIN 코드를 입력하면 IC 카드 없이도 로그인할 수 있습니다.
해당 관리자에게 문의하십시오.



여백 없이 인쇄할 수 있습니까?

아니오. 할 수 없습니다. 인쇄물에는 데이터 크기와 상관 없이 항상 빈 여백이 있습니다.



저장소 기능이란 무엇입니까?

컴퓨터에서 전송된 스캔된 원본 또는 인쇄 데이터를 이 기기의 내장 SSD로 저장할 수 있게 해 주는 기능입니다. 이 기능은 자주 인쇄하는 문서를 저장하는 데 유용합니다.



작업의 현재 상태 또는 완료된 작업의 세부 사항을 확인하려면 어떻게 합니까?

작동 패널에서 [작업 상태] 키를 누릅니다. [작업 상태] 화면이 표시됩니다. 처리 중인 작업, 유틸 작업 및 완료된 작업에 대한 세부 사항을 확인할 수 있습니다.



기기의 IP 주소와 펌웨어 버전은 어떻게 확인합니까?

[홈1] 화면에서 [시스템 정보] - [기기 정보]를 눌러 확인합니다.



잉크 상쇄를 줄이려면 어떻게 합니까?

프린터 드라이버 화면의 [이미지] 탭에서 [이미지 품질]을 [CMY 인쇄]로 설정합니다.
잉크의 수정은 잉크 사용을 개선하고 잉크가 인접한 용지면에 묻지 않게 해줍니다.

