

ComColor GL Series

9730/9730R
7430/7430R

該指南說明出現卡紙或其他問題時應採取的措施。

故障排除指南



注意

用戶指南中有提供“安全注意事項”。

使用之前，請務必仔細閱讀此注意事項。

閱讀後，請將本指南放在手邊以便隨時參考。

關於本指南

前言

感謝您購買ComColor GL系列產品。

本指南說明使用本機時可能發生的問題之可能原因和解決方法。

請將本指南放在便於拿取的地方，例如機器附近，以便參考。

本機隨附下列手冊。

● 快速指南

本指南說明基本機器操作以及如何更換消耗品。

請將本指南放在便於拿取的地方，例如機器附近，以便參考。

● 用戶指南

本指南說明處理的注意事項與規格，以及每個功能的操作與設定。

閱讀本指南以詳細瞭解本機。

● 管理員指南

本指南說明管理員要設定的機器設定和選購設備。

● 故障排除指南（本指南）

本指南說明發生卡紙或其他問題時要採取的動作。

關於本指南

(1)未經理想科學工業株式會社許可，禁止複製本指南的部分或全部內容。

(2)本手冊的內容可能會因產品改進而隨時變更，恕不事先通知。

(3)理想科學工業株式會社對使用本指南或機器產生的任何後果，恕不承擔任何責任。

商標信譽

Microsoft、Windows、Windows Server、Internet Explorer與Microsoft Edge是微軟公司在美國和/或其他國家的註冊商標或商標。

Mac、macOS、OS X與Safari是Apple Inc.的商標。

Adobe、Adobe標誌、PostScript與PostScript 3是Adobe在美國和/或其他國家的商標或註冊商標。

Linux[®]是Linus Torvalds在美國和其他國家的註冊商標。

ColorSet是Monotype Imaging Inc.已在美國專利與商標局註冊的註冊商標，可能也已在其他管轄區域註冊。

●、RISO、ComColor與FORCEJET是理想科學工業株式會社在美國和其他國家的商標或註冊商標。其他公司名稱和/或商標是各公司相應的註冊商標或商標。

本指南中使用的符號、標記和畫面截圖

■ 本指南中使用的符號



代表安全使用本機應注意的警示。



代表應注意或遭到禁止的重要事項。



代表有用的資訊或額外資訊。

■ 按鍵與按鈕名稱

下列項目的名稱以方括號[]表示：

- 操作面板上的硬鍵
- 觸摸面板畫面上顯示的按鈕和項目
- 電腦視窗上顯示的按鈕和項目

範例：按下[停止]鍵。

■ 選購設備的名稱

在本指南中，選購設備的名稱以通用術語描述如下。說明設備的獨特性能時，使用各設備項目的特定名稱。

本指南中使用的名稱	選購設備
標準紙盤	大容量進紙組件
堆疊紙盤*	自動控制堆疊紙盤
	寬堆疊紙盤
	大容量出紙組件

* 選購的堆疊紙盤連接至機器右邊。

■ 本指南中的插圖和操作程序

- 本指南中的操作程序、畫面截圖和插圖適用於已連接選購掃描器的ComColor GL9730/GL9730R。
- 本指南中的畫面截圖和插圖可能會因機器型號和使用環境（包括連接的選購設備）而異。

目錄

關於本指南	1
本指南中使用的符號、標記和畫面截圖	2
觸摸面板顯示畫面	5
[主頁1]畫面	5
狀態區域	6
任務清單圖示	7
第 1 章 資訊	9
觸摸面板上的錯誤資訊	10
資訊示例	10
服務呼叫	10
設備錯誤	11
卡紙	12
消耗品錯誤	12
安裝錯誤	12
警告	14
資訊	18
第 2 章 故障排除	19
卡紙	22
取出卡住紙張時的注意事項	24
經常卡紙	25
進紙路徑	27
本機的一般故障排除	30
印表機驅動程式和列印的故障排除	34
複印的故障排除	38
掃描的故障排除	40
儲存體與USB的故障排除	41
多功能整理器和移位裝訂托盤的故障排除	43
卡針（多功能整理器）	45
卡針（移位裝訂托盤）	46
訂針卡匣掉出（多功能整理器）	47
進紙盤的故障排除	49

大容量進紙組件的故障排除	50
大容量出紙組件的故障排除	51
IC卡讀卡機的故障排除	52
其他問題	53
選購的PS設定套件的故障排除	55
第 3 章 維護	57
更換訂針卡盒	57
更換訂針卡盒R1（多功能整理器）	57
更換訂針卡盒R2/R3（多功能整理器）	58
更換訂針卡盒（移位裝訂托盤）	60
清潔打孔紙屑盒	61
處理打孔垃圾	61
清潔廢訂針盒	62
丟棄廢訂針R5	62
簡單問題	63

觸摸面板顯示畫面

觸摸面板可讓您執行操作並檢查機器的目前狀態。使用本節所述的資訊有助於故障排除。

[主頁1]畫面

在[主頁1]畫面上，按下模式按鈕可存取該模式的設定與功能。您可以在各個模式按鈕上或[系統資訊]畫面上檢查下述資訊。



模式按鈕右上角顯示鎖定圖示時

模式按鈕上顯示的鎖定圖示表示您必須登入才能存取該模式。

- 管理員為各個模式指定是否需要使用者登入。



模式按鈕變成灰色時

目前使用者未授權使用的模式按鈕會變成灰色。

- 管理員為各個使用者指定模式存取權限。



未顯示模式按鈕時

如果管理員將[主畫面自訂]中的模式按鈕設定為[OFF]，則不會顯示該模式按鈕。



- 只有在使用者以管理員的身份登入時才會顯示[管理員選單]。
- 視設備的連線狀態或設定而定，可能不會顯示各個模式的按鈕。



[系統資訊]畫面

您可以觸碰[主頁1]畫面上[系統資訊]以檢查關於消耗品、機器、使用者和授權的資訊。
[消耗品]畫面會顯示墨水和紙張的狀態。



- 只有在使用者登入時，才會顯示[用戶資訊]。

狀態區域

下述資訊顯示在觸摸面板上的狀態列中。



① 使用者名稱

顯示目前登入的使用者名稱。

② 印表機狀態

機器的目前狀態會顯示[閒置]、[正在列印]、[錯誤]或[部分設備不能使用]等敘述。

③ 離線

[線上/離線]設定為[OFF]時，此圖示會顯示。顯示此圖示時，機器不會接收任務。

④ FORCEJET™ 連結圖示

此圖示顯示列印所需的所有部件是否正常運作。顯示屏視消耗品或指定的詳細資訊而異。

- (亮起)：使用RISO墨水
- (亮起)：使用非RISO墨水(已輸入消耗品資訊。)
- (閃爍)：使用非RISO墨水(未輸入消耗品資訊。)

關於設定墨水資訊的詳細資訊，請參閱“顯示[消耗品資訊輸入]畫面。”(第54頁)。

⑤ 餘墨指示燈

各墨水條顯示剩餘墨水量。墨水條開始閃爍時，表示更換墨水匣的時間到了。為閃爍的色彩準備新的墨水匣。



- 使用非RISO墨水時，剩餘墨水量無法顯示。顯示[-]，而不顯示餘墨指示燈。

任務清單圖示

[完成]畫面上的任務清單顯示以下依任務類型而定的圖示和文件名稱/任務名稱。

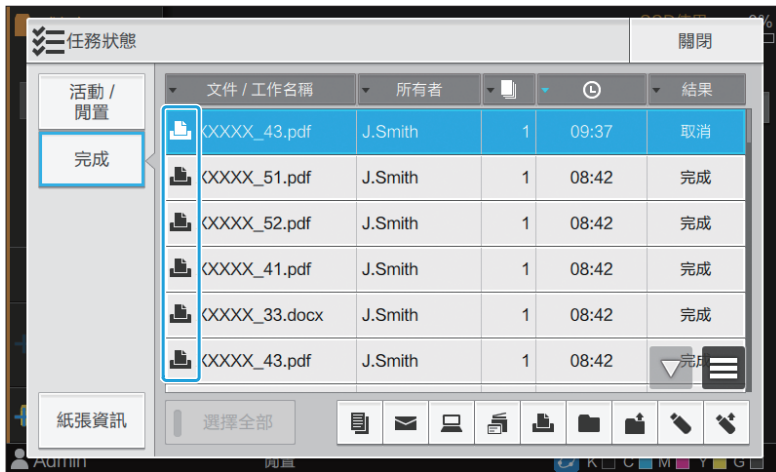

圖示	任務類型
	複印任務
	列印任務
	掃描（郵件）任務
	掃描（電腦）任務
	掃描（主控台）任務
	儲存（保存）任務
	儲存（載入）任務
	USB（保存）任務
	USB（載入）任務
	含有PIN碼的任務
	PS任務
	中斷的任務（中斷的資料或有問題的資料）

第1章 資訊

本章說明操作面板上的錯誤LED燈閃爍的原因和觸摸面板上出現的資訊及其應對措施。顯示資訊時，依照顯示資訊中的指示解決問題。

操作面板出錯LED燈

發生錯誤時，出錯LED燈會閃爍紅燈。

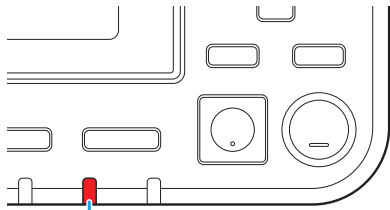

錯誤 LED

掃描器LED

掃描器發生錯誤時，掃描器LED燈會閃爍紅燈。

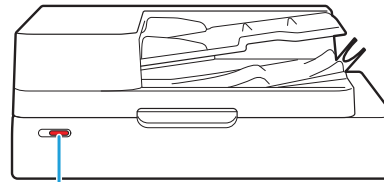

掃描器 LED

卡紙指示LED

多功能整理器發生卡紙時，面板LED燈會亮紅燈。

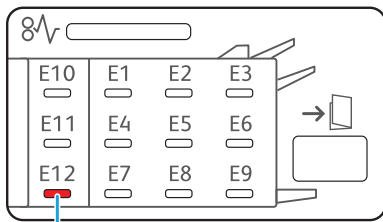

卡紙指示 LED

觸摸面板上的錯誤資訊

問題敘述與解決問題的指示如下圖顯示。



- 在錯誤資訊畫面的頂部，顯示錯誤代碼。
當您與服務代表聯繫時，請務必提供該錯誤代碼。
- 錯誤代碼的第一個字母表示錯誤的類型。
- 號碼因問題位置而異。

資訊示例

以下是資訊示例。依照顯示資訊中的指示解決問題。



- 某些資訊畫面上可能會顯示[取消]和[繼續]。觸碰[取消]可以停止目前操作。觸碰[繼續]可以繼續目前操作。

<S000-0000>服務呼叫

當需要由維修代表檢查或修理時，顯示這些錯誤資訊。

資訊	應對措施
發生了問題。按下重設鍵或透過操作面板上的副電源鍵重啟電源。如果仍無法解決問題，請聯繫經銷商。	發生了問題。 按下操作面板上的[重設]鍵。如果仍然無法解決問題，請按下操作面板上的[電源]鍵重新開機。如果上述兩個恢復操作無法解決錯誤，請聯絡您的經銷商或經授權的維修代表。當您與經銷商或經授權的維修代表聯繫時，請務必提供觸摸面板上顯示的錯誤代碼。
記憶體空間不足。請使用操作面板上的副電源鍵重啟電源。	無法使用機器，因為內部固態硬碟（SSD）中沒有足夠的可用空間。 按下操作面板上的[電源]鍵重新開機。如果無法解決問題，請聯絡您的經銷商或經授權的維修代表。當您與經銷商或經授權的維修代表聯繫時，請務必提供觸摸面板上顯示的錯誤代碼。

<U000-0000>設備錯誤

當需要由維修代表修理時，顯示這些錯誤資訊。

資訊	應對措施
標準紙盤發生問題。您可以使用其他紙盤進行列印。	標準紙盤發生問題。 觸碰[更改紙盤]並指定不同紙盤。
紙盤（額外紙盤）發生問題。您可以使用標準紙盤（其他紙盤）以繼續列印。	進紙盤發生問題。 觸碰[更改紙盤]並將標準紙盤（其他紙盤）指定為紙盤。
送紙盤1（送紙盤2、送紙盤3）發生問題。要解決問題，請移除堵塞紙張。您可以使用其他紙盤繼續列印。	進紙盤發生卡紙。 請參閱“進紙盤的故障排除”（第49頁），並取出卡住的紙張。 若要使用其他紙盤繼續列印，請觸碰[更改紙盤]並指定不同紙盤。
送紙盤1（送紙盤2、送紙盤3）發生問題。要解決問題，請在移除堵塞紙張後，按下重設鍵。可以使用其他紙盤進行列印。	進紙盤發生卡紙。 請參閱“進紙盤的故障排除”（第49頁）取出卡住的紙張，然後按下操作面板上的[重設]鍵。如果仍然無法解決問題，請按下操作面板上的[電源]鍵重新開機。 如果上述兩個恢復操作無法解決錯誤，請聯絡您的經銷商或經授權的維修代表。當您與經銷商或經授權的維修代表聯繫時，請務必提供觸摸面板上顯示的錯誤代碼。若要使用不同紙盤繼續列印，請按下操作面板上的[重設]鍵，變更設定，然後傳送資料。
附加托盤發生了問題。請按下復位鍵或關閉控制面板的電源鍵並重新開啟。如果無法修復，請聯繫服務供應商。	額外紙盤發生卡紙。若要使用不同紙盤繼續列印，請按下[重設]鍵，然後繼續操作。如果無法解決問題，請聯絡您的經銷商或經授權的維修代表。當您與經銷商或經授權的維修代表聯繫時，請務必提供觸摸面板上顯示的錯誤代碼。
紙張輸出發生問題。您可以使用其他輸出紙盤繼續列印。	紙張輸出到面朝下紙盤或移位裝訂托盤時發生問題。 觸碰[更改輸出紙盤]並指定不同的輸出紙盤。
選項中的紙張輸出發生問題。您可以使用其他出紙盤繼續列印。	紙張輸出到多功能整理器或堆疊紙盤時發生問題。 觸碰[更改輸出紙盤]並指定不同的輸出紙盤。
外部CI發生錯誤。請檢查。	列印控制器（ComColorExpress FS2100C）發生錯誤，或是列印控制器沒有正確連接。按下操作面板上的[重設]鍵關閉錯誤資訊的顯示，並檢查列印控制器的LED指示燈與其電纜的連接。

<X000-0000>卡紙
卡紙時，顯示這些錯誤資訊。

資訊	應對措施
按鈕表面紙堵塞位置。觸摸按鈕，顯示修理方法。	紙張卡在機器內部、沒有進紙，或有多張重疊的紙送入機器。觸碰顯示卡紙位置的按鈕以顯示如何取出卡住的紙張，然後依照指示操作。關於詳細資訊，請參閱“卡紙”（第22頁）。

<Y000-0000>消耗品錯誤
需要定期更換的耗材或部件，達到更換時間時，顯示這些錯誤資訊。

資訊	應對措施
在移位裝訂托盤中新增裝訂。	移位裝訂托盤中沒有訂針。請參閱“更換訂針卡盒”（第57頁），然後依照步驟更換訂針卡盒。
整理器內的打孔垃圾已滿。打開整理器前蓋，處理打孔垃圾。	打孔紙屑盒中的打孔垃圾已滿。請參閱“清潔打孔紙屑盒”（第61頁），處理所有打孔垃圾。
打開整理器的前蓋，並新增訂書針。	多功能整理器中沒有訂書針。請參閱“更換訂針卡盒”（第57頁），補充訂書針。
打開整理器的前蓋，並補充裝訂小冊子的訂書釘（前側、後側）。	
置換墨盒。為防止失敗,請不要設定已被移除的墨盒。	將顯示的墨水匣換新。關於詳細資訊，請參閱“用戶指南”中的“更換墨水匣”。
墨水匣已過到期日。請置換墨水匣。	
分頁器中的訂書釘垃圾已滿。請打開分頁器前蓋，丟棄垃圾。	廢訂針盒充滿廢訂針。關於詳細資訊，請參閱“清潔廢訂針盒”（第62頁）。

<Z000-0000>安裝錯誤
當蓋板或紙盤未完全關閉時，或墨水匣未正確安裝時，顯示這些錯誤資訊。

資訊	應對措施
設定墨盒。	未安裝墨水匣，或是已安裝非RISO墨水。請安裝RISO墨水匣，或是聯繫管理員。
安裝了不同色彩的墨水。請更換墨盒。	已安裝墨水匣的類型或色彩不正確。檢查安裝位置以及已安裝墨水匣的色彩和類型，然後正確安裝墨水匣。
墨盒不正確。請更換墨盒。	若安裝了錯誤的墨水匣，請取出，將墨水埠擦乾淨，裝上蓋子，然後朝適當的方向水平存放。

檢查分離設備。

分離設備未正確安裝。
重新安裝分離設備。

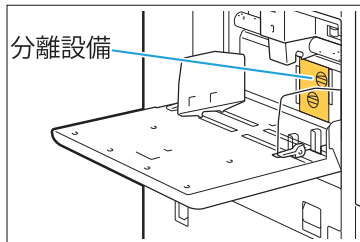

安裝分離設備

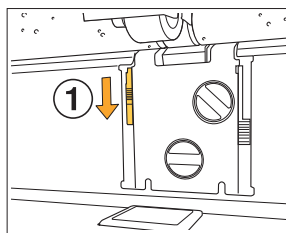

1 放下出紙板鎖鈕 (①) 以解鎖分離設備。

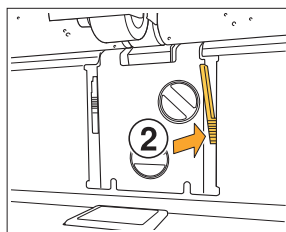

2 按下出紙板釋放桿 (②) 並取下分離設備。

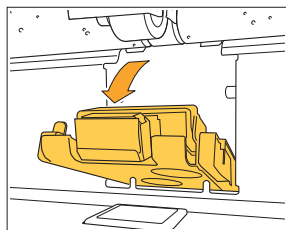

3 重新安裝分離設備。

! • 確保完全插入分離設備。

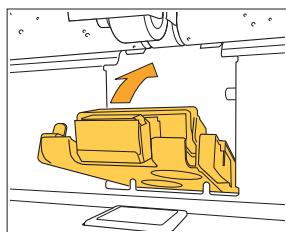

4 上推出紙板鎖鈕以鎖定分離設備。
如果出紙板鎖鈕無法鎖定，則表示分離設備沒有完全插入。
確保完全插入分離設備。

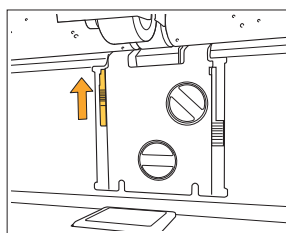

大容量出紙組件的堆疊紙盤不存在。
請放置堆疊紙盤。

大容量出紙組件上沒有放置堆疊紙盤。
將堆疊紙盤放置在架體上後，將其放回大容量出紙組件。

<W000-0000>警告

紙張用光時、出紙盤已滿時、外圍設備未連接時、或存在其他問題時，顯示這些警告資訊。

資訊	應對措施
設定紙張。	任務指定的紙張未裝入自動選擇可用的紙盤。 將對應的紙張類型和尺寸裝入自動選擇可用的紙盤。 否則，觸碰[更改紙盤]並將[紙張選擇]變更為[自動]以外的設定，或是為裝入指定紙張的紙盤啟用[自動選擇]。
不能進行自動紙盤選擇。請選擇紙盤，並按下啟動鍵。	若未為任何紙盤啟用自動選擇，即使紙盤選擇設定為[自動]，也不會執行自動選擇。觸碰[紙張選擇]並選擇紙盤，或是為所需紙盤啟用[自動選擇]。
紙張尺寸可能不正確。請確認標準紙盤紙張導板、紙盤或紙張尺寸設定。	未裝入任務指定的紙張尺寸。裝入指定的紙張尺寸。否則，觸碰[更改紙盤]並為裝入指定紙張的紙盤啟用[自動選擇]。
不能使用標準紙盤（進紙盤1、進紙盤2、進紙盤3、額外紙盤）。您可以使用其他紙盤繼續列印。	標準紙盤（進紙盤1、進紙盤2、進紙盤3，或額外紙盤）發生問題。 觸碰[更改紙盤]，並指定沒有發生錯誤的不同紙盤。
任務名： 該紙張尺寸不能輸出至指定紙盤。請更改出紙盤或紙張尺寸。(任務已刪除)	觸碰[關閉]，變更設定，然後再次傳送資料。關於各紙盤可使用紙張尺寸的詳細資訊，請參閱“用戶指南”中的“列印紙張”。
該紙張尺寸不能輸出至當前出紙盤。請確認設定紙張的方向或設定。	觸碰[關閉]，變更設定，然後再次傳送資料。 關於出紙盤可使用紙張尺寸的詳細資訊，請參閱“用戶指南”中的“列印紙張”。
不能以移位輸出輸出該紙尺寸。請確認設定紙張的方向或設定。	觸碰[關閉]，變更設定，然後再次傳送資料。關於移位輸出可使用紙張的詳細資訊，請參閱“用戶指南”中的“列印紙張”。
沒有可以輸出紙張的紙盤。請移除紙張。	輸出至各紙盤的紙張超過最大裝載容量。請移除紙張。
掃描器發生錯誤。	掃描器發生錯誤。 觸碰[確認]。如果掃描原稿時顯示此訊息，請再次掃描原稿。 如果觸碰[確認]後錯誤資訊未消失，請按下操作面板上的[電源]鍵重新開機。
保存掃描檔案失敗。請檢查保存目的地設定。	掃描的資料無法儲存。請檢查以下項目，然後再次掃描原稿。 <ul style="list-style-type: none">目的地伺服器的網路設定目的地伺服器是否發生問題網路線的連接掃描資料的[目的地]設定
保存掃描檔案失敗。檔案尺寸超過了上限，或檔案名已存在。請確認。	掃描的資料無法儲存。 觸碰[關閉]，然後再次掃描原稿。 如果已存在有相同名稱的檔案，請變更檔案名稱。 如果掃描資料的檔案大小超過上限，請減少原稿頁數，或是變更儲存格式。
沒有設定USB驅動。設定USB驅動並觸摸“重試”。	USB快閃碟未連接機器。 若要儲存到USB快閃碟，請將其連接機器，然後觸碰[重試]。若要取消儲存到USB快閃碟，請觸碰[取消]。 若要儲存到本機內部SSD，請觸碰[保存至內部SSD]。

資訊	應對措施
<p>保存至USB驅動失敗。原因可能是：</p> <ul style="list-style-type: none"> 檔案數或空間已滿。 不允許寫入USB驅動。 <p>請確認。</p>	<p>您試圖使用USB快閃碟中已存在的檔案名稱儲存檔案。請觸碰[關閉]或[取消]並變更檔案名稱，或是觸碰[保存至內部SSD]將檔案儲存到本機內部SSD。</p> <hr/> <p>USB快閃碟中的空間不足。請將目的地變更為本機內部SSD，或是從USB快閃碟刪除不需要的資料以釋放足夠的空間，然後再次儲存資料。</p> <hr/> <p>USB快閃碟設定為禁止寫入。請觸碰[關閉]或[取消]以取消儲存到USB快閃碟，或是觸碰[保存至內部SSD]將檔案儲存到本機內部SSD。</p>
<p>保存目的地存在有相同名稱的檔案。覆寫嗎？</p>	<p>您試圖使用USB快閃碟中已存在的檔案名稱儲存檔案。觸碰[繼續]以覆寫已存在的檔案。若要變更檔案名稱並儲存，請觸碰[取消]並再次儲存檔案。</p>
<p>傳送郵件失敗。請檢查郵件伺服器設定。</p>	<p>掃描的資料無法以郵件傳送。檢查下列項目。</p> <ul style="list-style-type: none"> 郵件伺服器設定 郵件伺服器問題 網路線的連接
<p>傳送郵件失敗。郵件尺寸超過的傳送上限。請更改掃描功能設定。</p>	<p>關於郵件伺服器設定的詳細資訊，請參閱“管理員指南”中的“郵件設定”。</p>
<p>傳送郵件失敗。郵件伺服器可能發生故障。請確認。</p>	<p>或聯繫郵件伺服器的管理員。</p>
<p>指定了信封上的列印。請確認是否設定了雙面列印、整理器設定、或其他不能用於組合的設定。</p>	<p>已為信封任務指定不相容的設定。取消以下設定，然後再次傳送資料。</p> <ul style="list-style-type: none"> 雙面列印 在多功能整理器上指定的功能 <hr/> <p>在紙張類型的[厚度]設定為[信封]的狀態下，您正在嘗試於信封以外的紙張上列印。觸碰[更改紙盤]，然後將[厚度]變更為[標準]。</p>
<p>仍在處理包含大量資料的檔案中。請按一下“繼續”按鈕允許處理至完成，或者按一下“取消”按鈕刪除工作。</p>	<p>正在處理包含大量資料的任務。如果任務包含大量資料，建議以等待任務的方式處理該任務，或是在列印前儲存到儲存體。</p>
<p>SSD空間不足。請刪除非必要的任務，騰出SSD空間。</p>	<p>本機SSD已滿。請刪除儲存體中已完成的任務或不需要的文件，以釋放SSD空間。</p>
<p>任務名： 該任務已被刪除。</p>	<p>對應的任務已在暫止狀態下從RISO Console中刪除。請再次傳送資料。</p>
<p>任務名： 不能執行該任務。請檢查資料類型。(任務已刪除)</p>	<p>不能列印指定任務，因為RISO條碼區域指定應用程式正在使用該檔案。</p>
<p>Kerberos伺服器的時間可能與印表機不同步。</p>	<p>機器內部時鐘與Kerberos伺服器之間有時差。請洽詢管理員。使用[管理員選單]中的[NTP時間同步]可以同步時間。</p>

資訊

應對措施

該墨水不是RISO製造的。非RISO的墨水可能引起印表機的故障。由於非RISO的墨水導致的破損,不享受質量保證、服務的墨水導致的破損,不享受質量保證、服務合約的保護。請核實保證書或服務合約。您要使用該墨水嗎?

已安裝非RISO墨水匣。
請聯絡您的管理員,以判斷是否使用該墨水。若要繼續使用非RISO墨水匣,請觸碰[是]並在後續出現的[消耗品資訊輸入]畫面中輸入適當數值。關於詳細資訊,請參閱“顯示[消耗品資訊輸入]畫面。”(第54頁)。

沒有連接整理器的裝訂設備(打孔設備、上紙盤、堆疊紙盤設備、小冊子紙盤設備、三折出紙盤設備)。請確認。(任務已刪除)

沒有連接多功能整理器的各個設備(裝訂設備、打孔設備、上紙盤、堆疊紙盤設備、小冊子紙盤設備、三折出紙盤設備)。聯絡您的經銷商或經授權的維修代表。

降低堆疊紙盤失敗。請檢查整理器的紙盤。

堆疊紙盤可能有障礙物。請確定紙盤下方或附近沒有放置物品。

任務名:
由於整理器的裝訂設備(打孔設備、頂蓋的、堆疊紙盤、小冊子設備、三折出紙盤)的失敗,無法列印。可以不使用裝訂設備(打孔設備、頂蓋的、堆疊紙盤、小冊子設備、三折出紙盤)進行列印。(任務已刪除)

不能使用多功能整理器的各個設備(裝訂設備、打孔設備、上紙盤、堆疊紙盤設備、小冊子紙盤設備、三折出紙盤設備)。聯絡您的經銷商或經授權的維修代表。如果您觸碰[關閉],可以繼續使用機器,但發生錯誤的設備除外。

任務名:
包括不能以Z折疊設定的紙張尺寸。請確定列印資料。(任務已刪除)

包括無法用於[Z折疊混合尺寸]的原稿尺寸。[Z折疊混合尺寸]只能用於A4和A3、B5和B4、Letter-LEF和Ledger的組合。請檢查原稿尺寸。

不能以當前折紙設定輸出該紙張尺寸。請確認設定紙張的方向或設定。

觸碰[關閉],然後變更設定。
關於折疊紙張時可使用的紙張尺寸和方向的詳細資訊,請參閱“用戶指南”中的“折疊”或“小冊子裝訂”。

不能以當前的小冊子設定輸出該紙張尺寸。請確認設定紙張的方向或設定。

觸碰[關閉],然後變更設定。關於創建小冊子時可使用的紙張尺寸和方向的詳細資訊,請參閱“用戶指南”中的“小冊子”。

不能以當前的裝訂/打孔設定輸出該紙張尺寸。請確認設定紙張的方向或設定。

觸碰[關閉],然後變更設定。關於裝訂時可使用的紙張尺寸和方向的詳細資訊,請參閱以下各項。

- 使用移位裝訂托盤時
“用戶指南”中的“裝訂”
- 使用多功能整理器時
“用戶指南”中的“裝訂/打孔”

檢查Auto-Ctrl Stacking Tray。

自動控制堆疊紙盤的導板未正確設定。
請確認。

大容量出紙組件的堆疊紙盤 紙張被混亂加載。請確認堆疊紙盤。



大容量出紙組件的紙張導板未設定在正確位置,而且紙張沒有對齊。請確認列印件。
若要輸出不規則尺寸紙,必須事先將紙張尺寸登錄到本機。關於詳細資訊,請洽詢管理員。

資訊	應對措施
----	------

<p>因大容量出紙組件的出紙處 有紙張留存 而無法接受列印。請取出出紙處的紙張。</p>	<p>大容量出紙組件的堆疊紙盤上有紙張。堆疊紙盤上有紙張時，紙張導板無法移動到下一個任務的適當位置。請移除紙張。</p>
<p>混合尺寸紙張堆疊於大容量集紙器內。請從堆疊紙盤中移除紙張。</p>	<p> 開啟電源或從睡眠模式恢復時，必須取下堆疊紙盤上的紙張，否則紙張導板將無法根據紙張尺寸移動到適當位置。如果您沒有在每次完成列印任務時取出列印件，建議使用管理員選單中的[省電設定]將進入睡眠模式之前的時間設定為較長。關於省電設定的詳細資訊，請參閱“管理員指南”中的“省電設定”。</p>
<p>工作名稱： 該工作無法彈出至大容量的堆疊紙盤。請確認設定。（該工作已被刪除。）</p>	<p>由於任務包含不適當的大容量出紙組件設定（紙張尺寸、混合大小原稿，或是包含無法執行的設定），列印件無法輸出。請更改輸出紙盤、指定可以輸出的紙張尺寸，或是變更設定以免混合尺寸。</p>
<p>大容量進紙組件 被加載超出範圍的紙張。請確認標準紙盤。</p>	<p>大容量進紙組件中已裝入超出可裝入張數上限的紙張。請移除紙張。關於可裝入張數上限的詳細資訊，請參閱“用戶指南”中的“列印紙張”。</p>
<p>裝入紙張到大容量進紙組件。或請確認標準堆紙導軌，以及紙張大小。</p>	<p>裝入紙張到大容量進紙組件。 標準紙盤紙張導板與紙張尺寸不相符。使標準紙盤紙張導板與紙張尺寸相符。否則，觸碰[更改紙盤]並確認紙張設定。</p>
<p>包括以下設定的資料 不能重疊使用。</p>	<p>如果所選影像重疊圖像包含以下設定，無法使用重疊。觸碰[關閉]，取消這些設定，然後再次將資料儲存在儲存體內。</p> <ul style="list-style-type: none"> • 複製大小 • 雙面 • 裝訂/打孔 • 組合 • 圖像重複 • 小冊子 • 小冊子裝訂 • 折疊 • 混合大小原稿 • 處理速度優先（圖像品質） • 程式 • 添加封面 • 自動圖像旋轉
<p>不能使用標準紙盤（進紙盤1、進紙盤2、進紙盤3、額外紙盤）。（任務已刪除。）</p>	<p>裝入插頁或封面的標準紙盤（進紙盤1、進紙盤2、進紙盤3，或額外紙盤）發生問題。觸碰[關閉]，檢查標準紙盤（進紙盤1、進紙盤2、進紙盤3，或額外紙盤），然後再次傳送資料。</p>
<p>LAN0 與 LAN1 或網路區段的 IP 位址可能發生衝突。請檢查 LAN0 與 LAN1 的網路設定。</p>	<p>機器的LAN0和LAN1設定了相同的IP位址（區段）。當手動指定IP位址時，請為LAN0和LAN1指定不同的IP位址。檢查[管理員選單]內[網路設定 (IPv4)]或[網路設定 (IPv6)]中的IP位址。</p>

<I000-0000> 資訊

當機器需要維護時，顯示這些資訊。

資訊	應對措施
必須馬上更換排泄槽。請聯繫經銷商，準備新的排泄槽。	需要更換排泄槽。聯絡您的經銷商或經授權的維修代表。  • 排泄槽已滿時不能執行列印。 顯示此資訊時，請立即呼叫服務。
傳輸帶臟了。不採取措施將導致錯誤列印。請聯繫經銷商。	需要清潔傳輸帶。聯絡您的經銷商或經授權的維修代表。  • 傳輸帶骯髒時偵測不到紙張尺寸和位置，導致列印不正確。必須由技術支援人員執行清潔操作。顯示此資訊時，請立即呼叫服務。 在清潔傳輸帶之前，不論可列印區域設定為何，紙張邊緣的頁邊均為5 mm。
需要替換移位裝訂托盤的部件。請聯繫經銷商。	聯絡您的經銷商或經授權的維修代表。如果您觸碰[關閉]，可以繼續使用移位裝訂托盤除外的機器功能。可以使用不同的堆疊紙盤執行列印。
墨水匣即將用罄，建議您在近期使用或替換墨水匣。	為了獲得最佳列印品質，請在由製造日起算約24個月的期間內使用墨水匣（保存在室溫下）。

第2章 故障排除

本章說明發生問題時要採取的動作。
使用本章中的資訊有助於故障排除。

問題	參閱
卡紙	第22頁
本機的一般故障排除	
機器完全無法運作。電源開啟時觸摸面板上不顯示任何內容。	第30頁
即使已觸碰操作面板的按鈕，但觸摸面板上沒有顯示任何內容。	第30頁
關機時操作面板凍結，無法繼續。	第30頁
掃描器無法運作。	第30頁
列印結果太淺或太深。	第30頁
複印或掃描時，裝入ADF（自動進稿器）的原稿未正確送入。	第30頁
列印件或複印件出現白色條紋或看起來模糊。	第31頁
輸出結果骯髒或出現黑色條紋。	第31頁
複印或掃描的資料模糊，或是部分資料沒有列印。	第32頁
可以看到原稿背面。	第32頁
發生波紋干擾。	第32頁
紙張變髒。列印未正確對齊。	第32頁
沒有進紙。卡背面受損。/送入多張紙張。	第32頁
雖然沒有送入多張紙張，卻發生多頁進紙錯誤，或是經常發生多頁進紙錯誤。	第33頁
印表機驅動程式和列印的故障排除	
不能從電腦列印。	第34頁
不能在不規則尺寸紙上正確列印。	第34頁
列印含有多頁的文件時，某些頁面以錯誤的紙張尺寸列印。	第34頁
列印時間長。列印多份時，每列印一份後印表機就會發出嗶聲。	第34頁
任務的PIN碼遺失。	第34頁
[全彩]和[自動]未顯示在印表機驅動程式畫面上的[彩色模式]選單中。	第34頁
無法選取印表機驅動程式畫面上的[裝訂]和[輸出紙盤]之項目。	第34頁
不能指定要列印的頁面。	第35頁
雖然指定多份（頁），但只列印一份（頁）。	第35頁
部分圖像遺失。	第35頁
不能在[任務狀態]畫面上重新列印任務。	第35頁
在中斷任務後，或是關機並重新開機後，不知道已完成的列印數量。	第35頁
已裝入紙張，但顯示“設定紙張。”錯誤資訊。	第35頁
彩色列印結果不佳。	第35頁
列印的圖像太淺或褪色。	第36頁
紙張邊緣變髒。	第36頁
圖像太亮或太暗。	第36頁

問題	參閱
不能使用裝入標準紙盤的紙張執行雙面列印。	第36頁
傳送的資訊變成中斷的任務。	第36頁
不能印出條碼背景顏色或附近的圖像。	第36頁
佈局順序不正確。	第36頁
指定落版時，沒有在紙張的兩面上戳印頁碼。	第36頁
成形的海報中部分原稿（圖像）遺失。	第36頁
部份的原稿是以一個或更多個空白頁形成。/ 沒有在中央形成海報的列印圖像。	第36頁
無法正確連接已列印的紙張以形成海報。/ 無法沿著切割線（登錄符號）切割。	第37頁
無法正確連接已列印的紙張以形成海報。	第37頁
複印的故障排除	
複印資料中的部分原稿遺失。	第38頁
已執行雙面複印，但是有一張或多張頁面背面空白。	第38頁
不能對裝入標準紙盤的紙張執行雙面複印。	第38頁
無法將多份原稿作為單一任務來一併複印。	第38頁
在錯誤的位置裝訂紙張。	第39頁
掃描的故障排除	
RISO Console的掃描畫面上沒有掃描資料。	第40頁
掃描資料中的部分原稿遺失。	第40頁
彩色模式設定為[自動]，但本機不自動識別彩色原稿。	第40頁
掃描資料無法儲存到網路上的電腦。	第40頁
儲存體與USB的故障排除	
USB快閃碟中儲存的檔案未顯示在印表機上。	第41頁
不能在不規則尺寸紙上正確列印。	第41頁
已裝入紙張，但顯示“設定紙張。”錯誤資訊。	第41頁
彩色列印結果不佳。	第41頁
不能使用裝入標準紙盤的紙張執行雙面列印。	第41頁
複印資料中的部分原稿遺失。	第42頁
掃描資料中的部分原稿遺失。	第42頁
彩色模式設定為[自動]，但本機不自動識別彩色原稿。	第42頁
多功能整理器和移位裝訂托盤的故障排除	
多功能整理器或移位裝訂托盤無法運作。	第43頁
複印原稿時，在錯誤的位置裝訂紙張。	第43頁
輸出紙張沒有裝訂，或訂針未穿到底，例如彎曲或破碎。/紙張未從移位裝訂托盤輸出。	第43頁
輸出紙張鬆散地堆疊在移位裝訂托盤上。列印輸出紙張向後捲。	第44頁
進紙盤的故障排除	
進紙盤卡紙。不能平穩拉出紙盤。	第49頁
大容量進紙組件的故障排除	
雖然大容量進紙組件中的紙張已用完，但標準紙盤未下降到最低位置，而且中途停止。	第50頁

問題	參閱
無法調整進紙導板，造成紙張彎曲、變形或錯位。	第50頁
大容量出紙組件的故障排除	
堆疊紙盤未下降，而且難以取出列印件。	第51頁
每次列印任務時堆疊紙盤會下降，而且無法連續列印。	第51頁
IC卡讀卡機的故障排除	
無法使用IC卡登入。	第52頁
登錄的IC卡遺失或找不到。	第52頁
其他問題	
前蓋沒有打開。	第53頁
觸碰[登入]畫面上的索引按鈕時，沒有顯示正確的使用者名稱。	第53頁
不能刪除含有PIN碼的任務。	第53頁
無法自動喚醒印表機。	第53頁
沒有顯示RISO Console畫面。	第53頁
某些模式按鈕沒有顯示在RISO Console畫面上。	第53頁
在列印時如何新增紙張。	第53頁
使用外部伺服器驗證時不能從電腦列印。	第53頁
無法變更進紙盤的設定。	第54頁
無法下載韌體。	第54頁
顯示[消耗品資訊輸入]畫面。	第54頁
選購的PS設定套件的故障排除	
USB快閃碟中儲存的檔案未顯示在印表機上。	第55頁
使用Mac OS的列印時間長。無法使用目前設定執行列印。	第55頁
使用Mac OS列印含有多頁的文件時，某些頁面以錯誤的紙張尺寸列印。	第55頁
當直接從USB快閃碟列印PDF檔案時，將列印出帶有“Implementation limit exceeded (超出執行限制)”文字的紙張。	第55頁

卡紙

如果機器或選購設備發生卡紙，將停止列印，操作面板上的錯誤LED燈閃爍紅燈，而且觸摸面板上會顯示卡紙位置。依照觸摸面板上顯示的程序取出卡住的紙張並繼續列印。

⚠ 注意

將手插入機器時，例如要取出夾紙時，請注意突出的零組件和金屬端子。否則可能受傷。



- 有關ADF（自動進稿器）發生卡紙的問題時如何故障排除的詳細資訊，請參閱“複印或掃描時，裝入ADF（自動進稿器）的原稿未正確送入。”（第30頁）。

1 觸碰顯示卡紙位置的按鈕以顯示如何取出卡住的紙張。



2 依照觸摸面板上顯示的程序取出紙張。

觸碰[上一步]或[下一步]可顯示上一頁或下一頁。
以下畫面截圖為卡紙時的顯示範例。



3 觸碰[關閉]。

返回步驟1的畫面。確定顯示取出紙張位置的按鈕已消失。
取出所有卡住的紙張並關閉蓋板時，錯誤畫面會關閉並顯示上一個畫面。



• 只要字母按鈕顯示在畫面上，表示紙張仍殘留在顯示位置。重複步驟1至3以取出卡住的紙張。

取出卡住紙張時的注意事項

- 慢慢且小心地取出卡住的紙張。小心不要使紙張殘留在機器內。
- 如果列印多張紙時發生卡紙，造成卡紙的紙張與其他紙張可能會殘留在傳輸路徑。使用內部旋鈕取出卡住的紙張時，在取出第一張紙後，將旋鈕旋轉四五次，以檢查是否有其他紙張。
- 視卡住的位置而定，如果您將紙張慢慢捲起，可能比較容易取出卡住的紙張。
- 若要將位置[Y]的抽屜返回其原位，請將抽屜插入紙盤的遠端，並握住把手直到聽到喀嗒聲（如下列箭頭②所示）。抽屜完全插入時會固定。

如何移除位置[Y]的卡紙之範例

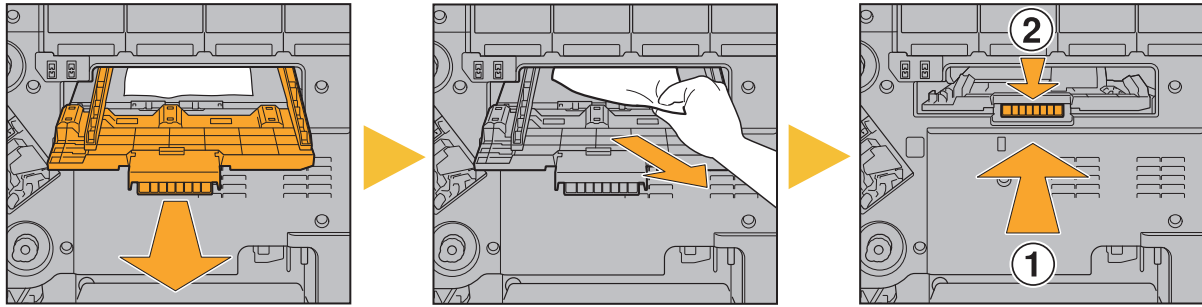

- 只有在發生卡紙時，可以拉出紙張取出口（如下圖所示）。
- 列印頭位於紙張取出口上方內部。從開口取出卡住的紙張時，請避免觸摸列印頭，以免墨水沾到手上或袖子上。
- 堆疊紙盤連接至機器右邊時，使用旋鈕“C2”。

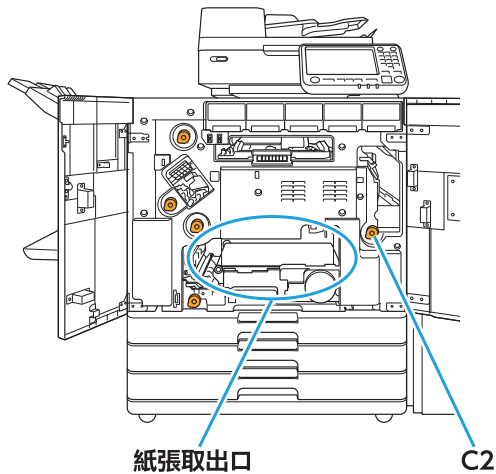

經常卡紙

如果經常發生卡紙，請再次檢查下列事項。

- 標準紙盤或進紙盤中的紙張在最大裝載容量範圍內。
- 正確放置紙張導板和擋塊，並且正確裝入紙張。

如何設定進紙盤的範例：

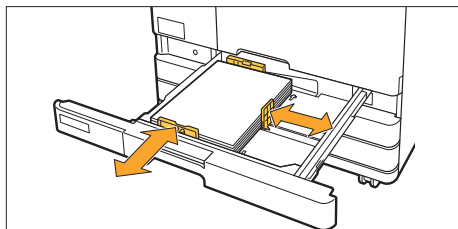

- 機器會根據擋塊和紙張導板的位置來探測紙張大小。務必將導板和擋塊朝紙張邊緣移動。
- 裝入A4或A5大小的紙張時，請勿將備用紙張等任何物品放在紙張大小偵測感應器上。如果感應器被阻擋，機器就無法正確偵測紙張大小。

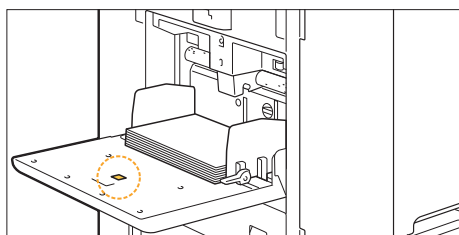

- 實際裝入的紙張符合[紙張選擇] - [紙盤設定]的設定。



- 進紙時間等一些設定會調整以配合選擇的紙張厚度。

- 裝入可用的紙張。
褶皺或捲曲的紙張特別容易導致卡紙，因此請勿使用此類型的紙張。

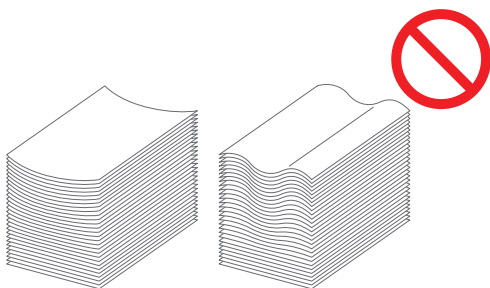

- 使用不規則尺寸紙時，必須事先在管理員選單中登記紙張尺寸。請洽詢管理員。若要使用未登記的不規則尺寸紙，請選擇[紙張選擇] - [紙盤設定] - [紙張大小]，並在[手動]中指定尺寸。

- 使用一面已列印的紙張或底色深的紙張時，機器可能會將單一紙張錯誤偵測為正在送入多張紙張。將[雙饋檢查]設定為[OFF]。

[列印]畫面 ▶ 選擇任務 ▶ 副功能表中的[更改設定] ▶ [紙張選擇] ▶ [紙盤設定] ▶ 將[雙饋檢查]設定為[OFF]

[儲存] - [加載]畫面 ▶ 選取資料夾 ▶ 選取文件 ▶ 文件副功能表中的[更改設定] ▶ [紙張選擇] ▶ [紙盤設定] ▶ 將[雙饋檢查]設定為[OFF]

[USB] - [加載]畫面 ▶ 選取資料夾 ▶ [打開] ▶ 選取文件 ▶ 副功能表中的[更改設定] ▶ [紙張選擇] ▶ [紙盤設定] ▶ 將[雙饋檢查]設定為[OFF]

[複印]畫面 ▶ [紙張選擇] ▶ [紙盤設定] ▶ 將[雙饋檢查]設定為[OFF]

[儲存] - [儲存]畫面 ▶ 選取資料夾 ▶ [保存文件] ▶ [紙張選擇] ▶ [紙盤設定] ▶ 將[雙饋檢查]設定為[OFF]

[主頁1]畫面 ▶ [系統資訊] ▶ [紙盤設定] ▶ 將[雙饋檢查]設定為[OFF]



• 列印後將[雙饋檢查]返回到[ON]。若保持[OFF]，可能發生其他問題。



• 關於如何裝入紙張以及可使用紙張類型的詳細資訊，請參閱“用戶指南”中的“裝入紙張”和“列印紙張”。

進紙路徑

本節說明紙張在列印期間通過機器的路徑。從機器中取出卡住的紙張時，請參閱此資訊。

紙張在列印期間通過機器的路徑如下圖顯示。

- 實線：單面列印時的進紙路徑
- 虛線：雙面列印時的進紙路徑

<使用面朝下紙盤時>

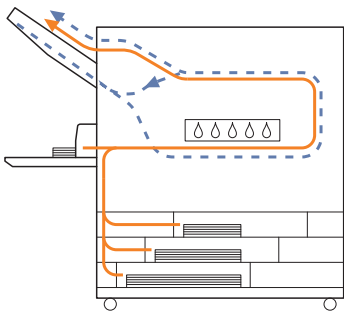

<使用移位裝訂托盤時>

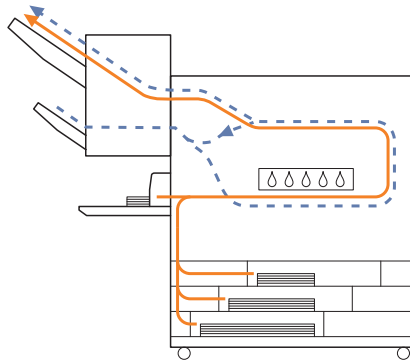

<使用堆疊紙盤時>

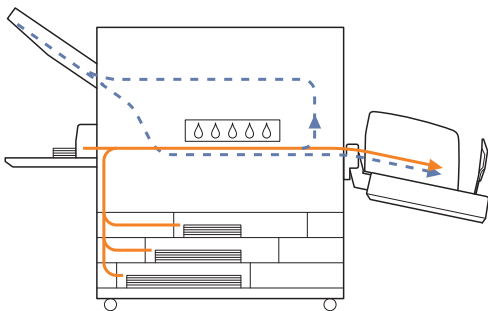

<使用額外紙盤時>

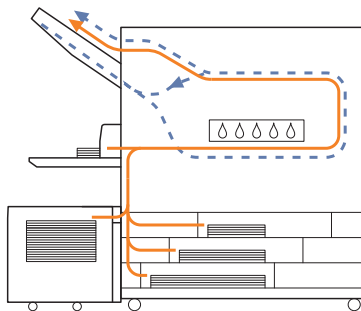

<使用多功能整理器時>

單面列印和雙面列印時，多功能整理器內的進紙路徑相同。

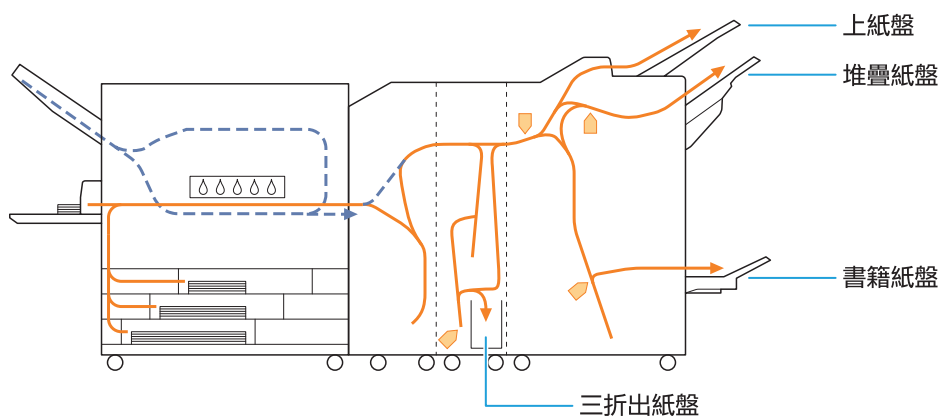

- 列印材料的出紙盤視多功能整理器所設定的功能而異。
- 關於連接多功能整理器時進紙路徑的詳細資訊，請參閱下一頁。

■ 連接多功能整理器時

單面列印和雙面列印都列印面朝上輸出時，以下說明進紙路徑。

● 裝訂時

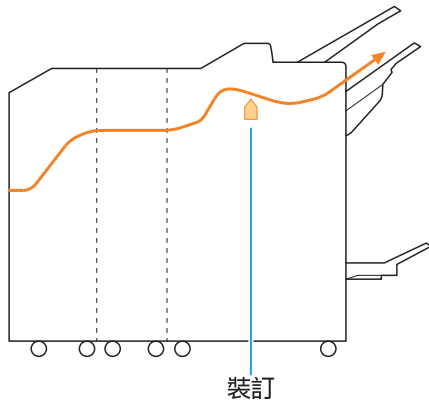

● 打孔時

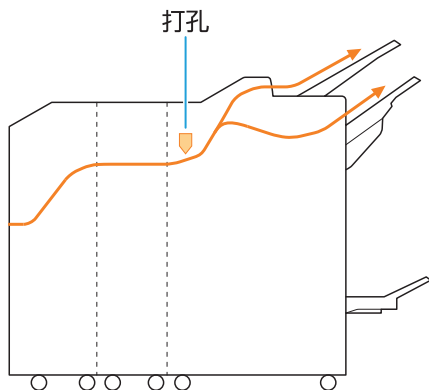

● 裝訂和打孔時

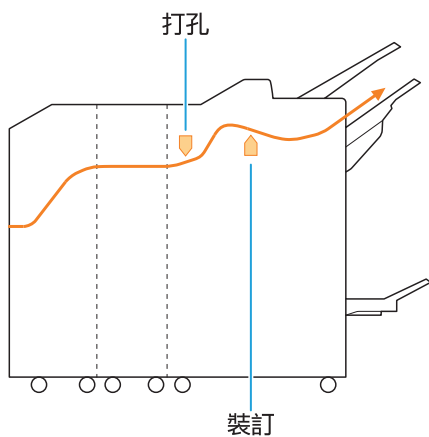

● 小冊子裝訂/2折時

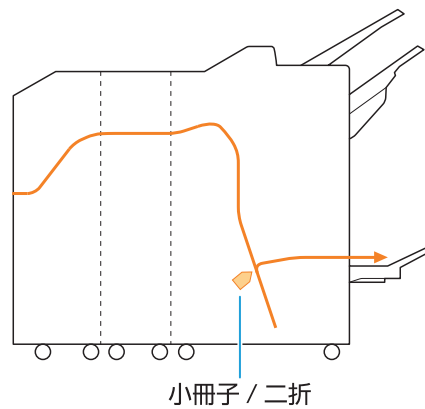

■ 新增折疊設備時

● 3折時

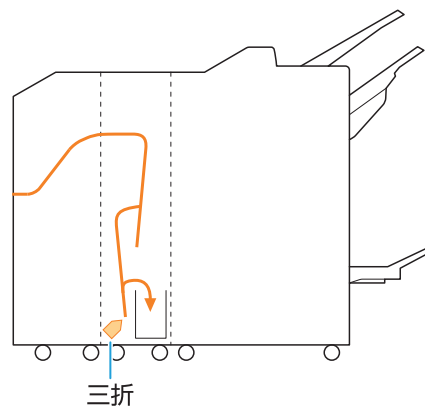

● Z折疊時

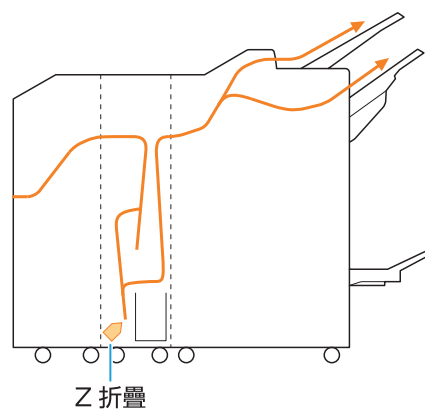

本機的一般故障排除

本節說明如何對不同模式可能發生的一般問題進行故障排除。

? 機器完全無法運作。電源開啟時觸摸面板上不顯示任何內容。

- 確定主電源開關已開啟。
- 確定機器的電源插頭已正確插入電源插座。
- 確定電源線已牢牢連接機器。
- 確定電源斷路器沒有跳開。

? 即使已觸碰操作面板的按鈕，但觸摸面板上沒有顯示任何內容。

機器可能處於睡眠狀態。

若在一段時間內將機器置之不理，它會依據管理員設定自動進入睡眠狀態。按下[喚醒]鍵。

? 關機時操作面板凍結，無法繼續。

如果等待約10分鐘後畫面上無任何變更，請按照以下步驟重新開機。

1 按住操作面板上的[電源]鍵至少10秒鐘。
機器關閉。

2 請再次按下[電源]鍵。

? 掃描器無法運作。

- 確定掃描器的電源插頭已正確插入電源插座。
- 確定USB電纜已牢牢連接印表機和掃描器。

? 列印結果太淺或太深。

可能未正確指定濃度設定。

列印時：

在印表機驅動程式畫面上調整[圖像處理]標籤中的[列印濃度]設定。

複印和掃描時：

根據原稿指定複印的[掃描水準]設定。

[複印]畫面 / [掃描]畫面 ▶ [掃描水準]

[儲存] - [儲存]畫面 / [USB] - [儲存]畫面 ▶ 選取資料夾 ▶ [保存文件] ▶ [掃描水準]

列印或複印時，紙張類型設定可能不符合裝入標準紙盤或進紙盤的紙張類型。

請正確設定紙張類型。

列印時：

[列印]畫面 ▶ 選擇任務 ▶ 副功能表中的[更改設定] ▶ [紙張選擇] ▶ [紙盤設定] ▶ [紙張類型]

[儲存] - [加載]畫面 ▶ 選取資料夾 ▶ 選取文件 ▶ 文件副功能表中的[更改設定] ▶ [紙張選擇] ▶ [紙盤設定] ▶ [紙張類型]

[USB] - [加載]畫面 ▶ 選取資料夾 ▶ [打開] ▶ 選取文件 ▶ 副功能表中的[更改設定] ▶ [紙張選擇] ▶ [紙盤設定] ▶ [紙張類型]

複印時：

[複印]畫面 ▶ [紙張選擇] ▶ [紙盤設定] ▶ [紙張類型]

[儲存] - [儲存]畫面 ▶ 選取資料夾 ▶ [保存文件] ▶ [紙張選擇] ▶ [紙盤設定] ▶ [紙張類型]

? 複印或掃描時，裝入ADF（自動進稿器）的原稿未正確送入。

原稿可能太小。

可裝入ADF的最小尺寸原稿為100 mm × 148 mm。如果原稿太小，可能無法從ADF正確送入，造成卡紙。將小於100 mm × 148 mm的原稿放在稿台玻璃上。



- 即使原稿尺寸適當，紙張厚度、類型或其他特性也可能使ADF無法掃描該原稿。關於詳細資訊，請參閱“用戶指南”中的“原稿”。

若無法移除ADF（自動進稿器）中的卡紙，請嘗試下列操作。

- 開啟原稿設備蓋板時若發現卡紙，請旋轉一側上的藍色旋鈕，讓紙張移除更為簡易。

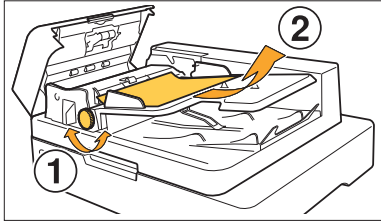

- 若即使開啟原稿設備蓋板也找不到卡紙，請檢查ADF（自動進稿器）。將下方的藍色旋鈕朝右旋轉，將卡紙傳送到能輕易移除它的彈出部份。

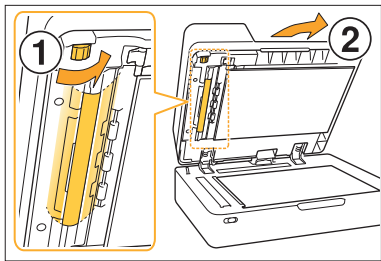

? 列印件或複印件出現白色條紋或看起來模糊。

列印頭可能受到堵塞。

執行[清潔列印噴頭]可疏通列印頭。

- [主頁]畫面 ▶ [維護] ▶ [清潔列印噴頭] ▶ [正常清洗]
- 如果無法解決問題，請執行[強力清洗]。

? 輸出結果骯髒或出現黑色條紋。

機器中可能已裝入不適用於列印或複印的紙張。

請檢查裝入標準紙盤或進紙盤的紙張類型。關於詳細資訊，請參閱“用戶指南”中的“列印紙張”。

您可能使用捲曲的紙張進行列印或複印。

捲曲的紙張可能會接觸列印頭，造成紙張變髒。這樣可能會損壞列印頭，因此請勿使用捲曲的紙張。

複印或掃描時，[掃描水準]設定可能太暗。

調整[掃描水準]設定。

- [複印]畫面 / [掃描]畫面 ▶ [掃描水準]

- [儲存] - [儲存]畫面 / [USB] - [儲存]畫面 ▶ 選取資料夾 ▶ [保存文件] ▶ [掃描水準]

複印或掃描時，原稿蓋板可能未關緊。

將掃描器的原稿蓋板關緊，以防止任何光線進入。

複印或掃描時，下列零組件可能變髒。

請用軟布擦拭。

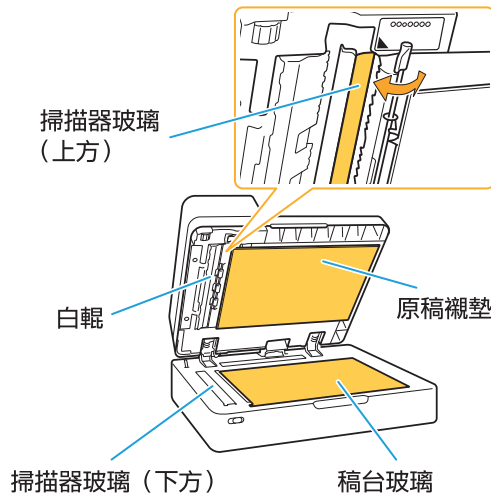

- 如果ADF白輥、稿台玻璃或掃描器玻璃上附著灰塵、污垢、墨水、膠水或修正液，可能會導致複印或掃描的資料不乾淨。請定期清潔。關於詳細資訊，請參閱“快速指南”中的“掃描器維護”。

❓ 複印或掃描的資料模糊，或是部分資料沒有列印。

原稿可能沒有完全接觸稿台玻璃。
關閉原稿蓋板，使原稿完全貼平稿台玻璃。

掃描器可能受到振動。
請再次掃描原稿，並且不要讓掃描器受到振動。

複印時，紙張可能潮濕。
如果紙張受潮，部分複印資料可能不會列印或是可能模糊。請使用乾燥的紙張。

❓ 可以看到原稿背面。

在薄紙上複印或掃描原稿時，圖像資料中可能會擷取原稿背面或下一頁的圖像。

- 將[掃描水準]調整為較淺的設定。

[複印]畫面 / [掃描]畫面 ▶ [掃描水準]

[儲存] - [儲存]畫面 / [USB] - [儲存]畫面 ▶ 選取資料夾 ▶ [保存文件] ▶ [掃描水準]

- 將一張黑色紙張放在原稿背面，然後再次複印或掃描原稿。
- 複印或掃描有底色的原稿時，例如報紙或雜誌，可以使用[基準色彩水準]設定來調整基準色彩水準。

[複印]畫面 / [掃描]畫面 ▶ [基準色彩水準]

[儲存] - [儲存]畫面 / [USB] - [儲存]畫面 ▶ 選取資料夾 ▶ [保存文件] ▶ [基準色彩水準]

❓ 發生波紋干擾。

複印或掃描照片等經過出版屏蔽處理的圖像時，容易發生波紋干擾（網狀陰影）。
指定[消除波紋]設定可以減少波紋干擾。

[複印]畫面 / [掃描]畫面 ▶ [圖像控制] ▶ [消除波紋]

[儲存] - [儲存]畫面 / [USB] - [儲存]畫面 ▶ 選取資料夾 ▶ [保存文件] ▶ [圖像控制] ▶ [消除波紋]

❓ 紙張變髒。列印未正確對齊。

紙張可能太暗而難以列印。
在深色紙張上列印時，機器可能無法偵測紙張尺寸，造成錯位列印、圖像遺失或弄髒紙張邊緣。
可能未正確設定紙張大小。
對於紙張大小設定，請確認印表機驅動程式畫面上的[紙張大小]和[紙張類型]設定符合機器上的對應設定。

將本機的紙張大小和類型設定指定為與印表機驅動程式相同的設定。

[列印]畫面 ▶ 選擇任務 ▶ 副功能表中的[更改設定] ▶ [紙張選擇] ▶ [紙盤設定] ▶ [紙張大小]或[紙張類型]

❓ 沒有進紙。卡背面受損。/送入多張紙張。

[紙張類型]中的[厚度]設定可能不符合紙張屬性（紙張厚度）。

在[紙張類型]中正確指定[厚度]設定。

列印時：

[列印]畫面 ▶ 選擇任務 ▶ 副功能表中的[更改設定] ▶ [紙張選擇] ▶ [紙盤設定] ▶ [紙張類型] ▶ [厚度]

[儲存] - [加載]畫面 ▶ 選取資料夾 ▶ 選取文件 ▶ 文件副功能表中的[更改設定] ▶ [紙張選擇] ▶ [紙盤設定] ▶ [紙張類型] ▶ [厚度]

[USB] - [加載]畫面 ▶ 選取資料夾 ▶ [打開] ▶ 選取文件 ▶ 副功能表中的[更改設定] ▶ [紙張選擇] ▶ [紙盤設定] ▶ [紙張類型] ▶ [厚度]

複印時：

[複印]畫面 ▶ [紙張選擇] ▶ [紙盤設定] ▶ [紙張類型] ▶ [厚度]

[儲存] - [儲存]畫面 ▶ 選取資料夾 ▶ [保存文件] ▶ [紙張選擇] ▶ [紙盤設定] ▶ [紙張類型] ▶ [厚度]

關於詳細資訊，請參閱“用戶指南”中的“紙張選擇”。

可能需要調節進紙壓力，以符合紙張厚度。
根據裝入的紙張類型將進紙壓力調節杆設定為“✳（普通紙）”或“✳（卡）”。

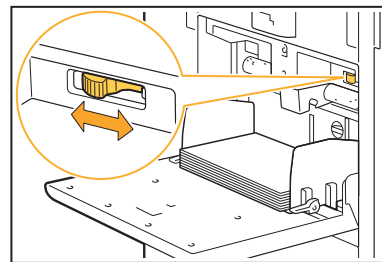

通常將此杆設定為“✳（普通紙）”。如果進紙有問題，將此杆設定為“✳（卡）”。
關於詳細資訊，請參閱“用戶指南”中的“在標準紙盤中裝入紙張”。

搓紙板角度可能未正確調整。

旋轉搓紙板角度調整旋鈕以根據情況調整搓紙板角度。

沒有進紙時：
將旋鈕朝左逐步旋轉，將角度調整為適當角度。

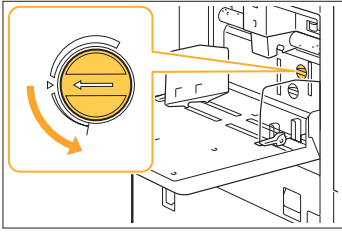

送入多張紙張時：
將旋鈕朝右逐步旋轉，將角度調整為適當角度。

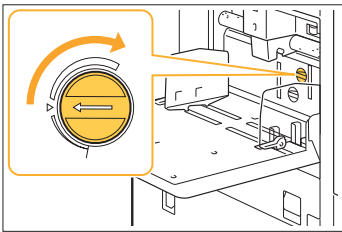

! 調整角度時，務必從標準紙盤取出紙張，然後將標準紙盤下降至最低位置。

分紙壓力可能未正確調整。
沒有進紙、卡背面受損，或是使用容易產生紙張粉末的紙張時：
將旋鈕旋轉到“標準偏弱”。

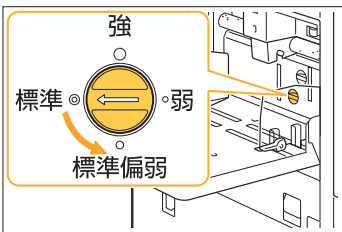

送入多張紙張時：
將旋鈕向“強”旋轉。

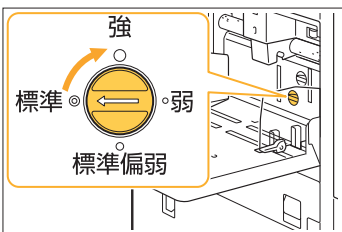

! 調整角度時，務必從標準紙盤取出紙張，然後將標準紙盤下降至最低位置。

? 雖然沒有送入多張紙張，卻發生多頁進紙錯誤，或是經常發生多頁進紙錯誤。

您可能使用了深色紙張或是列印在單面上的紙張。使用列印在背面的紙張或底色深的紙張時，機器可能會將此類紙張錯誤偵測為正在送入多張紙張。在這種情況下，將[雙饋檢查]設定為[OFF]。

! 列印後將[雙饋檢查]返回到[ON]。若保持[OFF]，可能發生其他問題。

列印時：

[列印]畫面 ▶ 選擇任務 ▶ 副功能表中的[更改設定] ▶ [紙張選擇] ▶ [紙盤設定] ▶ 將[雙饋檢查]設定為[OFF]

[儲存] - [加載]畫面 ▶ 選取資料夾 ▶ 選取文件 ▶ 文件副功能表中的[更改設定] ▶ [紙張選擇] ▶ [紙盤設定] ▶ 將[雙饋檢查]設定為[OFF]

[USB] - [加載]畫面 ▶ 選取資料夾 ▶ [打開] ▶ 選取文件 ▶ 副功能表中的[更改設定] ▶ [紙張選擇] ▶ [紙盤設定] ▶ 將[雙饋檢查]設定為[OFF]

複印時：

[複印]畫面 ▶ [紙張選擇] ▶ [紙盤設定] ▶ 將[雙饋檢查]設定為[OFF]

[儲存] - [儲存]畫面 ▶ 選取資料夾 ▶ [保存文件] ▶ [紙張選擇] ▶ [紙盤設定] ▶ 將[雙饋檢查]設定為[OFF]

印表機驅動程式和列印的故障排除

本節說明如何對印表機驅動程式和列印相關的問題進行故障排除。

❓ 不能從電腦列印。

[線上/離線]設定可能已指定為[OFF]。
檢查[列印]畫面上的[線上/離線]設定。
如果顯示[OFF]，將它切換到[ON]。

▶ [列印]畫面 ▶ 將[線上/離線]設定為[ON]

您可能在使用網路區段為不同的印表機。
選擇印表機屬性[環境]標籤內的[Wake On LAN]
和[連接至另一個網路]核取方塊。



任務可能是等待任務。

含有PIN碼的任務視為等待任務處理。管理員可能把機器設定為將所有任務視為等待任務處理。
檢查[列印]畫面上的[等待任務列表]中是否顯示該任務。

本機可能忙於列印其他任務。

- 從[活動 / 閒置]畫面上的清單頂端依序列印閒置任務。
- 執行中斷複印功能時，複印任務優先於從印表機驅動程式發送的任務。

是否正在顯示墨水匣更換訊息？

只要訊息顯示需要更換一種顏色，就無法列印。請更換顯示的顏色的墨水匣。

❓ 不能在不規則尺寸紙上正確列印。

可能尚未登記不規則尺寸紙。

必須事先在印表機驅動程式和本機上的[客訂紙張輸入]中登記紙張尺寸。

▶ 印表機驅動程式屬性畫面 ▶ [環境]標籤 ▶ [客訂紙張輸入]

管理員必須事先在本機上的管理員選單中登記紙張尺寸。請洽詢管理員。

[紙張選擇] - [紙盤設定]中的[紙張大小]可能未選擇為[手動]。

若要使用不規則尺寸紙而不將其登記為紙張尺寸，請在[手動]中輸入紙張尺寸。

▶ [列印]畫面 ▶ 選擇任務 ▶ 副功能表中的[更改設定] ▶ [紙張選擇] ▶ [紙盤設定] ▶ [紙張大小] ▶ [手動]



- 沒有為[手動]選取[ON]時，將套用印表機驅動程式的[紙張大小]所指定紙張尺寸的寬度和長度。使用不規則尺寸紙時，事先登記紙張尺寸可改善列印速度和紙張對齊。

❓ 列印含有多頁的文件時，某些頁面以錯誤的紙張尺寸列印。

原稿資料可能包含不同紙張尺寸的頁面。

在印表機驅動程式畫面上的[基本]標籤中選取[混合大小原稿]核取方塊。將根據原稿尺寸自動選取紙盤並列印文件。

❓ 列印時間長。列印多份時，每列印一份後印表機就會發出嗶聲。

可能已選取應用程式[列印]對話方塊中的[自動分頁]核取方塊。

列印前從[自動分頁]移除勾選符號。

❓ 任務的PIN碼遺失。

如果您遺失PIN碼，就不能執行列印。

請新增PIN碼，然後再次傳送資料。請洽詢管理員刪除[列印]畫面上[等待任務列表]中剩餘的任務。

❓ [全彩]和[自動]未顯示在印表機驅動程式畫面上的[彩色模式]選單中。

彩色列印功能可能受到限制。

請洽詢管理員。

❓ 無法選取印表機驅動程式畫面上的[裝訂]和[輸出紙盤]之項目。

可能沒有連接下列機器內的選購設備。

- 對於[裝訂]：移位裝訂托盤或多功能整理器
- 對於[輸出紙盤]：自動控制堆疊紙盤、寬堆疊紙盤、大容量出紙組件，或多功能整理器

可能尚未設定印表機驅動程式畫面上的選購設備設定資訊。

若要設定選購設備設定資訊，點選印表機驅動程式畫面上的[獲得印表機資訊]。

印表機驅動程式屬性畫面 ▶ [環境]標籤 ▶ [獲得印表機資訊]



• 您也能手動設定選購設備設定資訊。關於詳細資訊，請參閱“用戶指南”中的“印表機設定”。

? 不能指定要列印的頁面。

可能已選取應用程式[列印]對話方塊中的[自動分頁]核取方塊。

取消[自動分頁]的勾選符號，然後將印表機驅動程式畫面上[基本]標籤中的[排序]設定為[無序]。

? 雖然指定多份（頁），但只列印一份（頁）。

可能已設定[列印並暫停]。

如果已經在印表機驅動程式畫面上設定[列印並暫停]，列印一份（頁）後會停止列印。如果列印結果沒有問題，請按下操作面板上的[開始]鍵，或是觸碰觸摸面板上的[繼續]以繼續列印。若要取消[列印並暫停]，請在[基本]標籤中取消[列印並暫停]核取方塊的勾選符號。

? 部分圖像遺失。

建立小冊子或執行[裝訂]時，可能還沒有指定[自動縮小]設定。

建立小冊子或使用裝訂/打孔功能時，視邊界寬度而定，列印面可能會由於不符合紙張而被裁剪。在印表機驅動程式畫面上的[整理]標籤中，選擇[小冊子裝訂]或[裝訂邊距]，然後點選[詳細資訊]。選取[自動縮小]核取方塊，以便自動縮小列印面以符合紙張。

? 不能在[任務狀態]畫面上重新列印任務。

重新列印任務可能受到限制。

在管理員選單中限制重新列印任務時，不能執行重新列印。關於詳細資訊，請洽詢管理員。

? 在中斷任務後，或是關機並重新開機後，不知道已完成的列印數量。

您可以在已完成任務的[詳細資訊]畫面上檢查份數和頁數。

[任務狀態]鍵 ▶ [完成] ▶ 選擇您要檢查的任務 ▶ 副功能表中的[詳細資訊] ▶ 已列印頁數

? 已裝入紙張，但顯示“設定紙張。”錯誤資訊。

印表機驅動程式畫面上的[紙張大小]和[紙張類型]設定可能與本機上的對應設定不符。

即使已裝入紙張，如果印表機驅動程式上的[紙張大小]和[紙張類型]設定與本機上的對應設定不符，也會顯示錯誤資訊。

將本機的紙張大小和類型設定指定為與印表機驅動程式相同的設定。

[列印]畫面 ▶ 選擇任務 ▶ 副功能表中的[更改設定] ▶ [紙張選擇] ▶ [紙盤設定] ▶ [紙張大小]或[紙張類型]

標準紙盤或進紙盤的[自動選擇]可能已設定為[OFF]。

在本機上設定[紙盤設定]，為您所使用的標準紙盤或進紙盤啟用自動選擇。

[列印]畫面 ▶ 選擇任務 ▶ 副功能表中的[更改設定] ▶ [紙張選擇] ▶ [紙盤設定] ▶ 將[自動選擇]設定為[ON]

? 彩色列印結果不佳。

您可能未使用適合列印的紙張。

本機使用的噴墨系統所產生的列印品質（尤其是彩色列印）可能視紙張類型而異。本機列印時使用最適合各種紙張類型的色彩設定檔設定。因此，如果印表機驅動程式畫面上的[紙張類型]設定與裝入本機的紙張類型不符，可能無法發揮最佳效能。

請檢查下列項目。

- 印表機驅動程式畫面上的[紙張類型]已設定為[任意]時，選擇實際使用的紙張類型。關於詳細資訊，請參閱“用戶指南”中的“紙張類型”。
- 確定裝入紙盤的紙張類型符合[紙盤設定]中指定的紙張類型。

[列印]畫面 ▶ 選擇任務 ▶ 副功能表中的[更改設定] ▶ [紙張選擇] ▶ [紙盤設定] ▶ [紙張類型]

? 列印的圖像太淺或褪色。

可能已設定草稿功能。

如果在印表機驅動程式畫面上設定草稿功能，由於使用較少的墨水，列印濃度會降低。

若要提高列印濃度，請前往[圖像處理]標籤並將[圖像品質]設定為[標準]。

? 紙張邊緣變髒。

管理員選單中的[可列印區域]可能已設為[最大]。機器內部可能沾染墨水。建議您使用[標準]設定，尤其是在列印包含超出紙張邊緣的圖像的資料後出現髒汙時。關於詳細資訊，請洽詢管理員。

? 圖像太亮或太暗。

照片圖像等資料可能需要修正。

在印表機驅動程式畫面上的[圖像處理]標籤中選取[Gamma 修正]核取方塊。在[Gamma 修正]畫面上點選[詳細資訊]並調整亮度和對比度。

? 不能使用裝入標準紙盤的紙張執行雙面列印。

標準紙盤的紙張類型可能已設定為[信封]。[紙張類型]中的[厚度]設定設為[信封]時，不論裝入的紙張類型為何，都不能使用標準紙盤的紙張執行雙面列印。請根據要使用的紙張指定設定。

[列印]畫面 ▶ 選擇任務 ▶ 副功能表中的[更改設定] ▶ [紙張選擇] ▶ [紙盤設定] ▶ [紙張類型] ▶ [厚度]

? 傳送的資訊變成中斷的任務。

您可能正在嘗試使用GL印表機驅動程式以外的印表機驅動程式輸出任務。

可能已使用GL印表機驅動程式以外的印表機驅動程式印出或儲存資料。

請使用GL印表機驅動程式再次傳送資料。

? 不能印出條碼背景顏色或附近的圖像。

條碼區域中可能有圖像，或是條碼區域指定可能沒有對齊。

在指定為條碼區域的區域中，不管原稿是什麼顏色，都會以白色列印該區域底色，並且以黑色列印條碼、文字和插圖。

檢查條碼區域指定是否沒有對齊，以及文字或插圖是否重疊條碼周圍1 mm內的頁邊。

關於詳細資訊，請參閱“用戶指南”中的“條碼區域指定”。

? 佈局順序不正確。

可能未正確指定[組合]或[小冊子]設定。

確定為印表機驅動程式畫面上[佈局]標籤中的[組合]或[小冊子]指定正確的頁順序。

? 指定落版時，沒有在紙張的兩面上戳印頁碼。

使用戳印功能無法為每一奇數頁或雙數頁指定列印位置。

若要在奇數頁和雙數頁上的相同位置列印頁碼，請選取[下方中央]或[中上]。

? 成形的海報中部分原稿（圖像）遺失。

[邊界]可能沒有正確設定。

邊界永遠新增於紙張邊緣。沒有邊界就無法列印。檢查原稿（圖像）是否和指定的邊界重疊。

? 部份的原稿是以一個或更多個空白頁形成。/ 沒有在中央形成海報的列印圖像。

[中央對齊]可能設定為關閉。

在印表機驅動程式畫面上的[佈局]標籤中選取[海報] - [中央對齊]核取方塊。

若沒有選取核取方塊，已列印的紙張接在一起時，會在左上角形成圖像。

? 無法正確連接已列印的紙張以形成海報。 / 無法沿著切割線（登錄符號）切割。

不需要切掉已列印的紙張的所有邊界。
切割紙張之前，檢查要連接在一起所需的邊界，以及要切掉的邊界。

如何切掉邊界的範例：
僅切掉相鄰紙張之一的邊界。

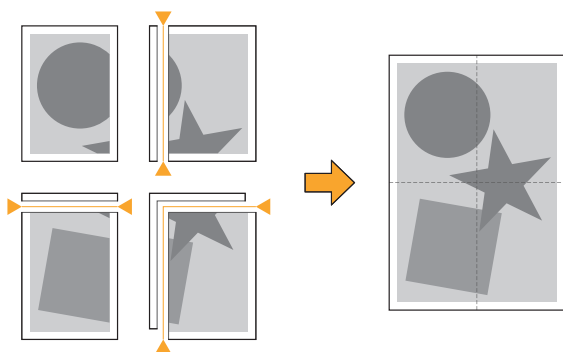

? 無法正確連接已列印的紙張以形成海報。

使用海報功能時，可能無法列印代表如何將紙張接合在一起的順序的數字。

切割的頁面按照從左上頁面到右下頁面的順序印出。

如何按照順序安排切割的頁面之範例：

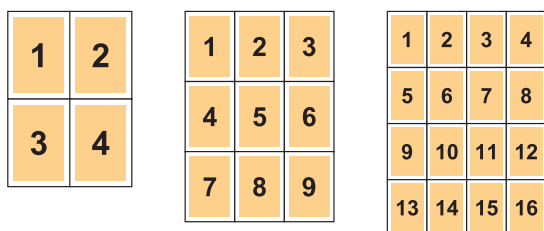

- 列印面朝上輸出時，頁面以相反的順序列印。

複印的故障排除

本節說明如何對複印相關的問題進行故障排除。

? 複印資料中的部分原稿遺失。

可能未正確指定[複製大小]設定。

根據原稿尺寸和紙張尺寸的組合設定複印的複製大小。

[複印]畫面 ▶ [複製大小]

建立小冊子或執行[裝訂/打孔]或[裝訂]時，可能還沒有指定[自動縮小]設定。

建立小冊子或使用裝訂/打孔功能時，視邊界寬度而定，列印面可能會由於不符合紙張而被裁剪。將邊界設定下的[自動縮小]設定為[ON]，以便自動縮小列印面以符合紙張。

對於小冊子：

[複印]畫面 ▶ [小冊子] ▶ 選取[佈局順序] ▶ 選取[裝訂] ▶ [編輯] ▶ 設定[內邊距] ▶ 將[自動縮小]設定為[ON]

對於裝訂/打孔：

[複印]畫面 ▶ [裝訂邊界] ▶ 將[自動縮小]設定為[ON]

? 已執行雙面複印，但是有一張或多張頁面背面空白。

可能已為包含不同尺寸頁面的原稿執行雙面複印。對混合尺寸的原稿執行雙面複印時，如果要複印到紙張正面和背面的原稿尺寸不相同，則執行單面（一面）複印。

? 不能對裝入標準紙盤的紙張執行雙面複印。

標準紙盤的紙盤設定可能已設定為[信封]。

[紙張類型]中的[厚度]設定設為[信封]時，不論裝入的紙張類型為何，都不能使用標準紙盤的紙張執行雙面複印。請根據要使用的紙張指定設定。

[複印]畫面 ▶ [紙張選擇] ▶ [紙盤設定] ▶ [紙張類型] ▶ [厚度]

? 無法將多份原稿作為單一任務來一併複印。

可能未正確指定複印設定。

檢查原稿類型和圖像品質。

原稿的類型和圖像品質相同時：

使用[ADF掃描&暫停]。可將以相同設定掃描的多份原稿作為單一任務來一併複印。僅使用ADF。無法使用稿台玻璃。

[複印]畫面 ▶ [ADF掃描&暫停]

原稿的類型和圖像品質不同時：

使用[建立掃描任務]。可將以不同設定掃描的多份原稿作為單一任務來一併複印。任務在複印時可以變更複印設定。也能使用稿台玻璃和ADF。

[複印]畫面 ▶ [建立掃描任務]

❓ 在錯誤的位置裝訂紙張。

可能未正確設定裝訂邊距。

紙盤（標準紙盤）內紙張的方向和訂針裝訂邊距如下所示。

方向：縱向。



方向：橫向

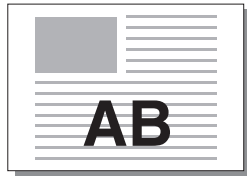

面朝上/面朝下：面朝上

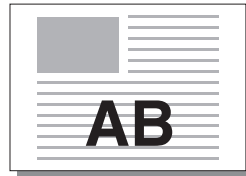

面朝上/面朝下：面朝下

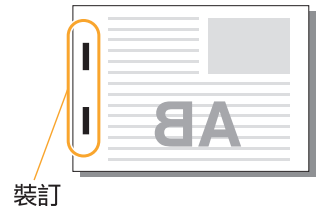

裝訂邊距	裝訂位置					
	1裝訂		2裝訂			
左						
右						
上	左1處裝訂		右1處裝訂		2裝訂	
送紙			↔ 進紙和輸出方向			



• 沒有在紙盤中裝入對應大小的紙張時，會顯示訊息。

按照畫面上的指示裝入紙張。

• 對於[1裝訂]裝訂，依據紙張大小或方向，裝訂角度可能和以上圖像及印表機驅動程式畫面上的列印圖像不同。

• 原稿使用多種不同的原稿大小時，機器會自動旋轉圖像以配合[裝訂邊距]設定。

掃描的故障排除

本節說明如何對掃描相關的問題進行故障排除。

RISO Console的掃描畫面上沒有掃描資料。

您在觸碰[主頁1]畫面上的[掃描]後可能沒有選擇[主控台]。

如果您在觸碰[掃描]後選擇[郵件]或[PC]，掃描資料已儲存到儲存體時，RISO Console上不會顯示掃描資料。選擇[主控台]，然後再次掃描原稿。

掃描資料中的部分原稿遺失。

[掃描大小]設定可能與原稿的實際尺寸不符。將[掃描大小]設定為與原稿相同的尺寸，或是設定為[自動]。

[掃描]畫面 ▶ [掃描大小]

可能未正確指定[頁面尺寸]和[複製大小]設定。將[複製大小]設定為符合[掃描大小]和[頁面尺寸]設定的組合，或是將[頁面尺寸]設定為與原稿相同的尺寸。

[掃描]畫面 ▶ [頁面尺寸]

[掃描]畫面 ▶ [複製大小]

彩色模式設定為[自動]，但本機不自動識別彩色原稿。

您可能正在使用下列原稿類型。

未識別的彩色原稿：

- 非常淺色的原稿
- 非常深色或接近黑色的原稿
- 幾乎無色的原稿（只有彩色細線等）

未識別的黑白原稿：

- 紙張本身不是白色的原稿（粗紙等）

選擇[自動]以外的彩色模式，或是調整管理員選單中的[彩色/黑色檢測水準]。

[複印]畫面 ▶ [彩色模式] ▶ 依據目的選取 [全彩] / [黑] / [青] / [洋紅]

[掃描]畫面 ▶ [彩色模式] ▶ 依據目的選取 [全彩] / [灰階] / [黑]

在管理員選單中，調整[彩色/黑色檢測水準]（1 - 5）

設定較高的數值可使本機容易識別彩色原稿。關於詳細資訊，請洽詢管理員。

掃描資料無法儲存到網路上的電腦。

網路上電腦上建立的共用資料夾可能未正確設定。對於Windows，在共用資料夾屬性畫面上指定下列設定。

檢查[共用]和[安全性]標籤中共用資料夾名稱、存取權限，和使用者登入名稱。關於詳細資訊，請洽詢管理員。

儲存體與USB的故障排除

本節說明如何對儲存體和USB的儲存與載入檔案相關問題進行故障排除。

關於使用此處資訊不能解決的問題之詳細資訊，請參閱“印表機驅動程式和列印的故障排除”（第34頁），“複印的故障排除”（第38頁），和“掃描的故障排除”（第40頁）。

? USB快閃碟中儲存的檔案未顯示在印表機上。

您可能未使用GL印表機驅動程式以PRN格式儲存檔案。

若要將PRN檔案儲存到USB快閃碟，請前往印表機驅動程式畫面上的[基本]標籤，將[輸出]設定為[保存至USB驅動]。



- 使用應用程式建立和儲存的檔案不能以應用程式的原生格式列印。

USB快閃碟的格式可能不正確。

請使用與大容量記憶體以及檔案系統格式（FAT16、FAT32、exFAT）相容的USB快閃碟。

? 不能在不規則尺寸紙上正確列印。

[紙張選擇] - [紙盤設定]中的[紙張大小]可能未選擇為[手動]。

若要使用不規則尺寸紙而不將其登記為紙張尺寸，請在[手動]中輸入紙張尺寸。

[儲存] - [加載]畫面 ▶ 選取資料夾 ▶ 選取文件
▶ 文件副功能表中的[更改設定] ▶ [紙張選擇]
▶ [紙盤設定] ▶ [紙張大小] ▶ [手動]

[USB] - [加載]畫面 ▶ 選取資料夾 ▶ [打開] ▶
選取文件 ▶ 副功能表中的[更改設定] ▶ [紙張
選擇] ▶ [紙盤設定] ▶ [紙張大小] ▶ [手動]



- 沒有為[手動]選取[ON]時，紙張寬度會設定為紙盤導板寬度，長度則設定為相關紙盤的最大長度。使用不規則尺寸紙時，事先登記紙張尺寸可改善列印速度和紙張對齊。

? 已裝入紙張，但顯示“設定紙張。”錯誤資訊。

標準紙盤或進紙盤的[自動選擇]可能已設定為[OFF]。

在本機上設定[紙盤設定]，為您所使用的標準紙盤或進紙盤啟用自動選擇。

[儲存] - [加載]畫面 ▶ 選取資料夾 ▶ 選取文件
▶ 文件副功能表中的[更改設定] ▶ [紙張選擇]
▶ [紙盤設定] ▶ 將[自動選擇]設定為[ON]

[USB] - [加載]畫面 ▶ 選取資料夾 ▶ [打開] ▶
選取文件 ▶ 副功能表中的[更改設定] ▶ [紙張
選擇] ▶ [紙盤設定] ▶ 將[自動選擇]設定為
[ON]

? 彩色列印結果不佳。

您可能未使用適合列印的紙張。

本機使用的噴墨系統所產生的列印品質（尤其是彩色列印）可能視紙張類型而異。本機列印時使用最適合各種紙張類型的色彩設定檔設定。因此，如果[紙張類型]設定與裝入本機的紙張類型不符，可能無法發揮最佳效能。請檢查下列項目。

- 確定裝入紙盤的紙張類型符合[紙盤設定]中指定的紙張類型。

[儲存] - [加載]畫面 ▶ 選取資料夾 ▶ 選取文件
▶ 文件副功能表中的[更改設定] ▶ [紙張選擇]
▶ [紙盤設定] ▶ [紙張類型]

[USB] - [加載]畫面 ▶ 選取資料夾 ▶ [打開] ▶
選取文件 ▶ 副功能表中的[更改設定] ▶ [紙張
選擇] ▶ [紙盤設定] ▶ [紙張類型]

? 不能使用裝入標準紙盤的紙張執行雙面列印。

標準紙盤的紙張類型可能已設定為[信封]。

[紙張類型]中的[厚度]設定設為[信封]時，不論裝入的紙張類型為何，都不能使用標準紙盤的紙張執行雙面列印。請根據要使用的紙張指定設定。

[儲存] - [加載]畫面 ▶ 選取資料夾 ▶ 選取文件
▶ 文件副功能表中的[更改設定] ▶ [紙張選擇]
▶ [紙盤設定] ▶ [紙張類型] ▶ [厚度]

[USB] - [加載]畫面 ▶ 選取資料夾 ▶ [打開] ▶
選取文件 ▶ 副功能表中的[更改設定] ▶ [紙張
選擇] ▶ [紙盤設定] ▶ [紙張類型] ▶ [厚度]

? 複印資料中的部分原稿遺失。

可能未正確指定[複製大小]設定。
根據原稿尺寸和紙張尺寸的組合設定複印的複製大小。

[儲存] - [儲存]畫面 ▶ 選取資料夾 ▶ [保存文件] ▶ [複製大小]

建立小冊子或執行[裝訂/打孔]或[裝訂]時，可能還沒有指定[自動縮小]設定。

建立小冊子或使用裝訂/打孔功能時，視邊界寬度而定，列印面可能會由於不符合紙張而被裁剪。將邊界設定下的[自動縮小]設定為[ON]，以便自動縮小列印面以符合紙張。

對於小冊子：

[儲存] - [儲存]畫面 ▶ 選取資料夾 ▶ [保存文件] ▶ [小冊子] ▶ 選取[佈局順序] ▶ 選取[裝訂] ▶ [編輯] ▶ 設定[內邊距] ▶ 將[自動縮小]設定為[ON]

對於裝訂/打孔：

[儲存] - [儲存]畫面 ▶ 選取資料夾 ▶ [保存文件] ▶ [裝訂邊界] ▶ 將[自動縮小]設定為[ON]

? 掃描資料中的部分原稿遺失。

[掃描大小]設定可能與原稿的實際尺寸不符。
將[掃描大小]設定為與原稿相同的尺寸，或是設定為[自動]。

[USB] - [儲存]畫面 ▶ 選取資料夾 ▶ [保存文件] ▶ [掃描大小]

可能未正確指定[頁面尺寸]和[複製大小]設定。
將[複製大小]設定為符合[掃描大小]和[頁面尺寸]設定的組合，或是將[頁面尺寸]設定為與原稿相同的尺寸。

[USB] - [儲存]畫面 ▶ 選取資料夾 ▶ [保存文件] ▶ [頁面尺寸]

[USB] - [儲存]畫面 ▶ 選取資料夾 ▶ [保存文件] ▶ [複製大小]

? 彩色模式設定為[自動]，但本機不自動識別彩色原稿。

選擇[自動]以外的彩色模式，或是調整管理員選單中的[彩色/黑色檢測水準]。

[儲存] - [儲存]畫面 ▶ 選取資料夾 ▶ [保存文件] ▶ [彩色模式] ▶ 依據目的選取[全彩] / [黑] / [青] / [洋紅]

[USB] - [儲存]畫面 ▶ 選取資料夾 ▶ [保存文件] ▶ [彩色模式] ▶ 依據目的選取[全彩] / [灰階] / [黑]

在管理員選單中，調整[彩色/黑色檢測水準]（1 - 5）

設定較高的數值可使本機容易識別彩色原稿。關於詳細資訊，請洽詢管理員。

多功能整理器和移位裝訂托盤的故障排除

本節說明如何對選購的多功能整理器和移位裝訂托盤相關的問題進行故障排除。

❓ 多功能整理器或移位裝訂托盤無法運作。

- 確定電源插頭已正確插入電源插座。
- 確定印表機的主電源開關已開啟。
- 按下操作面板上的[電源]鍵重新開機。如果多功能整理器或移位裝訂托盤仍然無法運作，請聯絡您的經銷商或經授權的維修代表。

❓ 複印原稿時，在錯誤的位置裝訂紙張。

裝入的原稿方向可能與[裝訂/打孔]或[裝訂]畫面上的[原稿方向]設定不符。

[複印]畫面 ▶ [裝訂/打孔]或[裝訂] ▶ 設定[原稿方向]

[儲存] - [儲存]畫面 ▶ 選取資料夾 ▶ [保存文件] ▶ [裝訂/打孔]或[裝訂] ▶ 設定[原稿方向]

[自動圖像旋轉]沒有設定為[ON]。

如果設定為[OFF]，則本機不能在正確的位置裝訂紙張或將紙張打孔。

[複印]畫面 ▶ [自動圖像旋轉]

[儲存] - [儲存]畫面 ▶ 選取資料夾 ▶ [保存文件] ▶ [自動圖像旋轉]

❓ 輸出紙張沒有裝訂，或訂針未穿到底，例如彎曲或破碎。/紙張未從移位裝訂托盤輸出。

裝訂紙張可能太多。

- 使用多功能整理器時
可以裝訂的張數如下：85 g/m² A4或較小的紙張為100張，大於A4的紙張為65張。
 - 使用移位裝訂托盤時
可以裝訂的張數如下：85 g/m² A4或B5紙張為50張，A3和B4紙張為25張。
- 如果張數符合上述規定，但訂針未穿到底，請聯絡您的經銷商或經授權的維修代表。

訂針可能卡在機器內部。

請依照“卡針（多功能整理器）”（第45頁）或“卡針（移位裝訂托盤）”（第46頁）中敘述的步驟取出卡住的訂針。

如果即使取出卡住的訂針後，輸出紙張仍沒有正確裝訂，或如下圖所示裝訂，請聯絡您的經銷商或經授權的維修代表。

- 訂針彎曲。

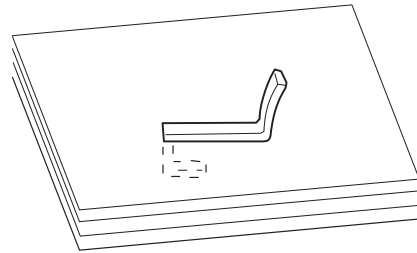

- 訂針鬆動。

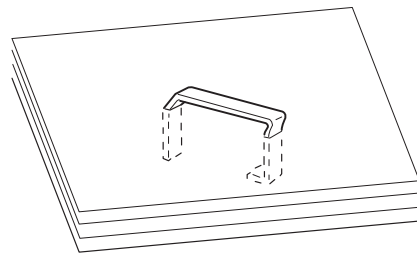

- 訂針一側鬆動。

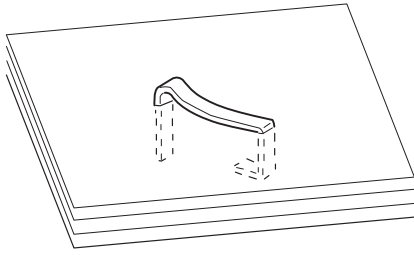

- 訂針破碎。

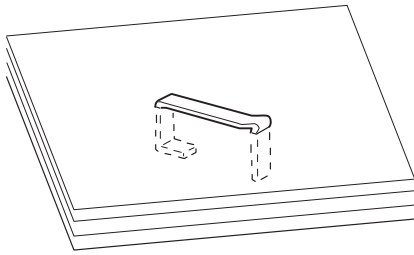

- 訂針鬆動，中心向內壓。

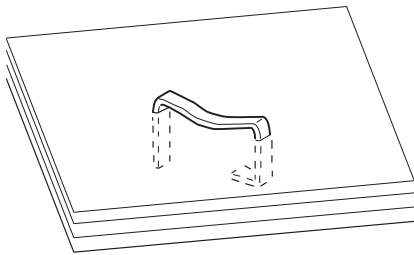

- 訂針彎曲方向錯誤。

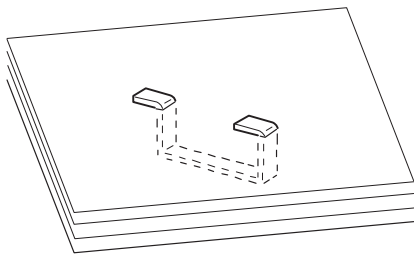

- 上述插圖為平裝插圖，但是使用騎馬訂裝訂的小冊子，錯誤症狀是相同的。
- 視紙張類型或使用情況而定，訂針可能彎曲或彎曲的訂針可能卡在機器內，造成卡紙。
- 務必取出任何彎曲的訂針。否則訂針可能會卡住。
- 取出卡住的訂針時，僅打開訂針卡盒蓋。

❓ 輸出紙張鬆散地堆疊在移位裝訂托盤上。列印輸出紙張向後捲。

移位裝訂托盤的紙盤位置（▶ ◀ 標記的固定位置）可能未正確對齊。

根據紙張類型或輸出條件變更紙盤位置。

若要透過移位或不排序的方式在許多B5或更小尺寸的紙張上列印，請將 ◀ 標記的固定位置設定為如下圖所示的位置。

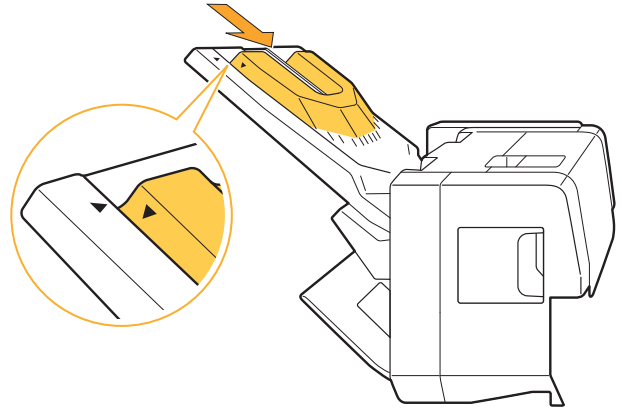

卡針（多功能整理器）

如果訂針卡在機器內部，請依照以下程序取出訂針。

● 訂針卡盒R1

1 打開蓋。

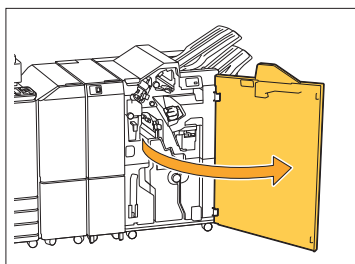

2 握住訂針卡盒的把手，朝自身方向拉出。

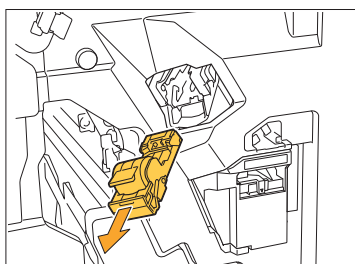

3 打開訂針卡盒蓋，取出卡住的訂針。

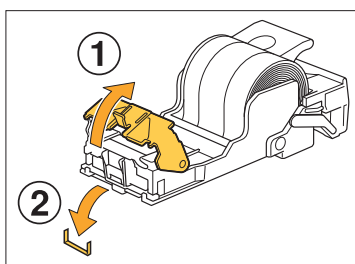

⚠ 注意

取出訂針時，注意不要弄傷手指。

4 將訂針卡盒放回原位。

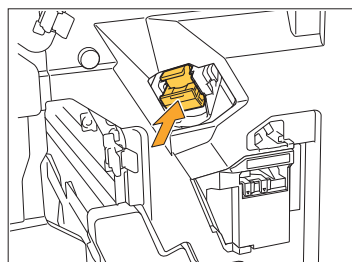

推入訂針卡盒，直至聽到喀嗒聲。

5 關閉蓋。

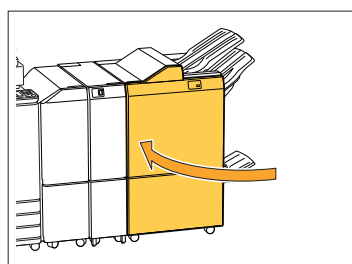

● 訂針卡盒R2/R3

1 打開蓋。

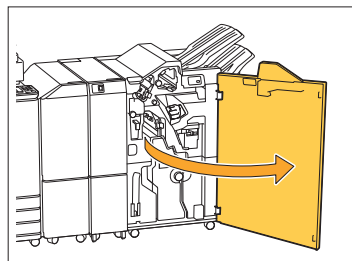

2 將小冊子設備向前拉。

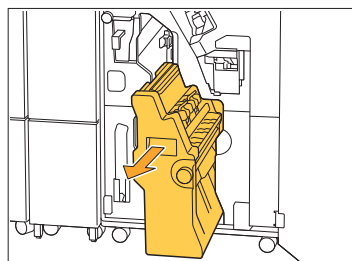

- 3 握住訂針卡盒的把手，稍微降低然後向上抬起。

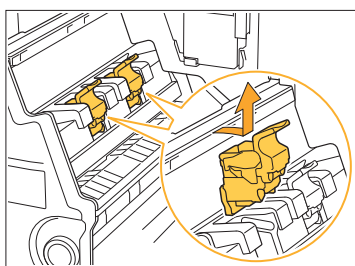

- 4 打開訂針卡盒蓋，取出卡住的訂針。

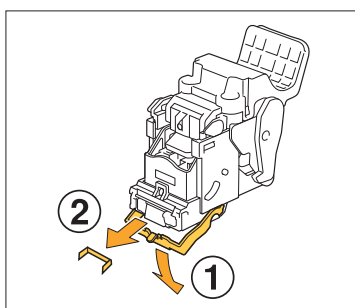

注意
取出訂針時，注意不要弄傷手指。

- 5 握住訂針卡盒的把手，將它安裝到小冊子設備內的原始位置。

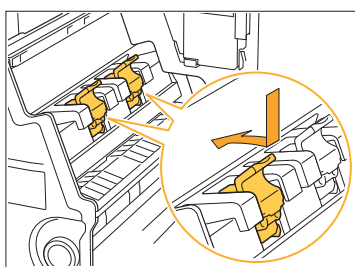

務必將訂針卡盒安裝到對齊小冊子設備的 ▲ 標記之位置。

- 6 將小冊子設備放回原位。

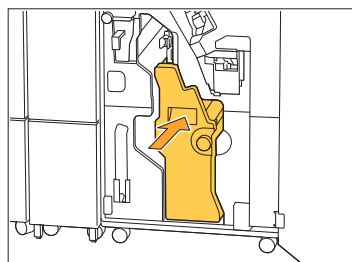

- 7 關閉蓋。

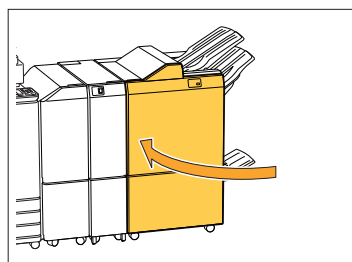

卡針（移位裝訂托盤）

如果訂針卡在機器內部，請依照以下程序取出訂針。

- 1 打開裝訂蓋。

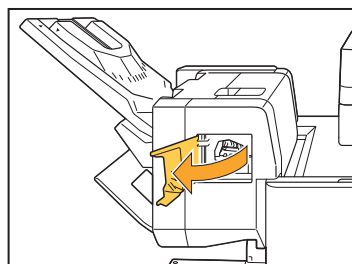

- 2 握住訂針卡盒的把手，朝自身方向拉出。

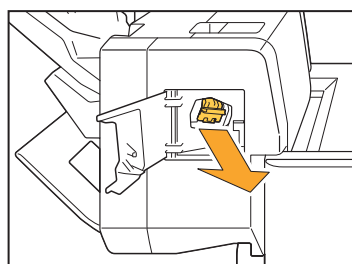

3 打開訂針卡盒蓋，取出卡住的訂針。

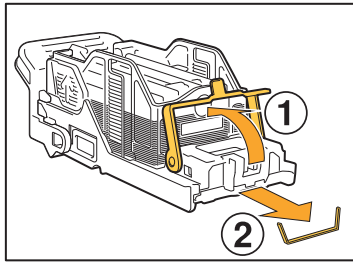

⚠ 注意

取出訂針時，注意不要弄傷手指。

4 將訂針卡盒放回原位。

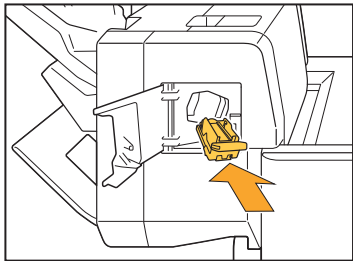

5 關閉裝訂蓋。

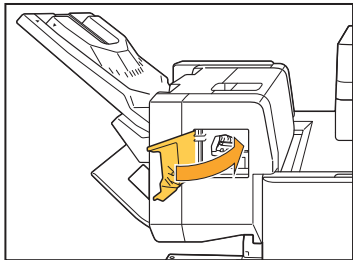

訂針卡匣掉出（多功能整理器）

若訂針卡盒掉落等意外操作使訂針卡匣從訂針卡盒中掉出，請按照下列程序來解決問題。

1 打開訂針卡盒蓋，取出任何彎曲的訂針。

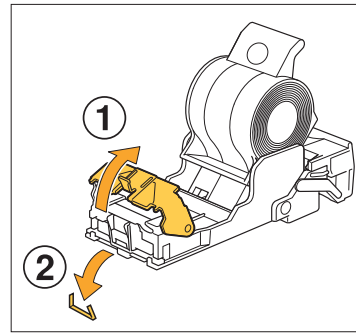

⚠ 注意

取出訂針時，注意不要弄傷手指。

若操作時因為訂針卡盒掉落而使訂針卡匣從訂針卡盒完全分開，按照上述步驟執行後請繼續進行步驟3。

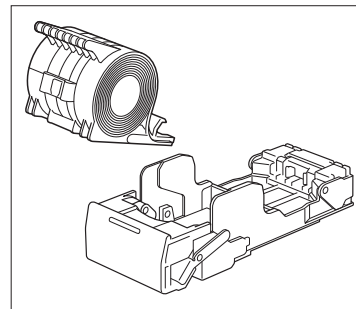

2

2 按照箭頭方向推動訂針卡盒後面的杆，從訂針卡盒移除訂針卡匣且面朝上。

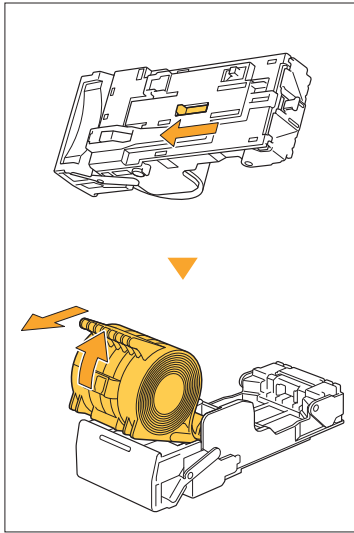

! 注意

移動杆時，注意不要弄傷指甲和手指。

3 將突出到訂針卡匣外面的訂針部份切掉。

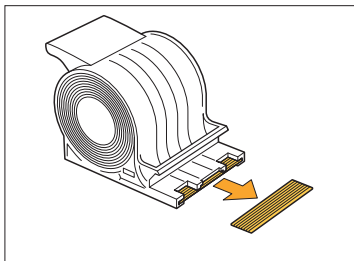

! 注意

取出訂針時，注意不要弄傷手指。

4 確認訂針卡盒內是否留下訂針。

若有留下訂針，請按照箭頭方向推動訂針卡盒後面的杆，從訂針卡盒移除它們而且面朝上。

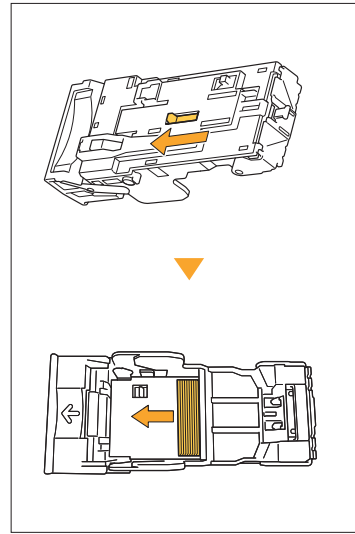

! 注意

- 移動杆時，注意不要弄傷指甲和手指。
- 取出訂針時，注意不要弄傷手指。

5 將訂針卡匣插入訂針卡盒內。

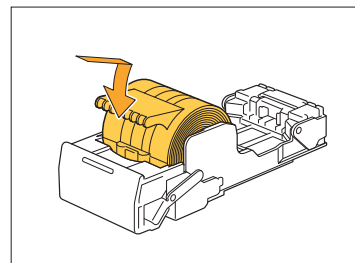

進紙盤的故障排除

本節說明使用進紙盤的注意事項。

進紙盤卡紙。不能平穩拉出紙盤。

您可能需要拉出進紙盤，才能取出卡在進紙盤遠端的紙張。
進紙盤右側有彈簧。拉出紙盤時，依照下圖所示的方式握住，而不觸摸彈簧。



- 若要以適當的平衡握住紙盤，請將右手放在紙盤前蓋部分，並將左手放在左側靠近後方處，也就是右手的斜對角位置。如果您用兩手握住前部並拉出紙盤，後端可能會因紙盤過重而掉落。

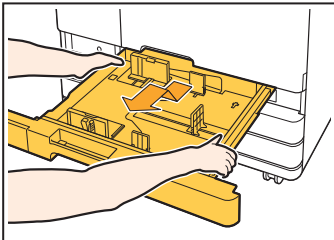

- 1 拉出紙盤，直到其停止。
- 2 將紙盤前端傾斜向上抬，並拉出紙盤。
- 3 取出卡住的紙張。
- 4 將紙盤兩端的白色突出物對齊導軌，然後放回紙盤。

將紙盤前端傾斜向上抬，並插入導軌。接著，將紙盤降低到水平位置，然後推入。

如何裝入A3紙張和B4紙張

將紙張導板安裝在您所使用紙張尺寸的正確位置。若要變更紙張導板的位置，擠壓紙張導板兩側，即可將其滑出，然後滑入所需紙張大小的適當孔中。

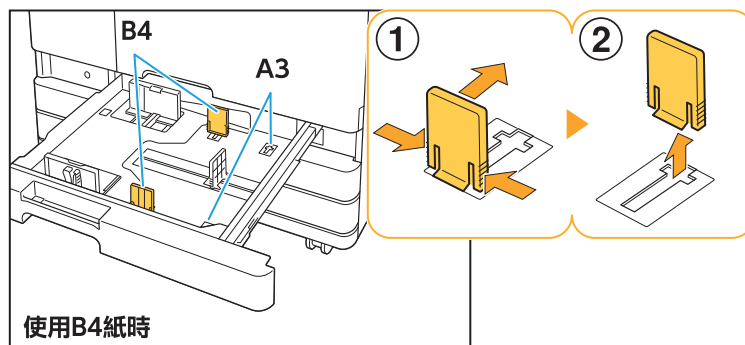

2

大容量進紙組件的故障排除

本節說明如何對選購的大容量進紙組件相關的問題進行故障排除。

? 雖然大容量進紙組件中的紙張已用完，但標準紙盤未下降到最低位置，而且中途停止。

若要使標準紙盤下降，按下標準紙盤下降按鈕。按住標準紙盤下降按鈕，使標準紙盤下降到您的位置。



- 可以在管理員選單中設定紙張用完或操作標準紙盤下降按鈕時標準紙盤要下降到的位置。

? 無法調整進紙導板，造成紙張彎曲、變形或錯位。

如果一次放置大量紙張，進紙導板將難以調整與正確設定。（紙張未對齊，因為紙張彎曲或變形。）裝入一包紙，調整紙張導板後再放入其餘紙張。關於一次裝入大量紙張的詳細資訊，請參閱“用戶指南”中的“一次放置大量紙張時”。

大容量出紙組件的故障排除

本節說明如何對大容量出紙組件相關的問題進行故障排除。

堆疊紙盤未下降，而且難以取出列印件。

若要使堆疊紙盤下降，按下堆疊紙盤下降按鈕。按下堆疊紙盤下降按鈕，堆疊紙盤將下降到設定的架體位置（最低位置）。



- 在堆疊紙盤下降時按下堆疊紙盤下降按鈕將停止堆疊紙盤下降。
- 務必在左右蓋都關閉時按下堆疊紙盤下降按鈕。
- 可以在管理員選單中設定列印任務完成或暫停時堆疊紙盤要下降到的位置。

每次列印任務時堆疊紙盤會下降，而且無法連續列印。

可能將完成列印任務時堆疊紙盤下降到的位置設定為[降低至支架] / [降低至指定位置]。如果將管理員選單中的[大容量集紙器]設定為[不能更低]，堆疊紙盤不會下降。關於詳細資訊，請洽詢管理員。

IC卡讀卡機的故障排除

本節說明使用選購的IC卡讀卡機時，對常見的問題如何進行障排除。

無法使用IC卡登入。

同一個攜帶盒中的另一張卡可能會干擾您正在嘗試使用的IC卡。

如果卡彼此干擾，您可能無法使用IC卡登入。

您可能沒有正確對著讀卡機握持IC卡。

如果IC卡距離IC卡讀卡機太遠，將無法辨識IC卡，造成認證失敗。

IC卡讀卡機的USB電纜可能沒有正確連接。

如果沒有正確連接，您可能無法使用IC卡登入。

IC卡上的資訊可能還沒有登錄到本機。

- 管理員必須事先登錄IC卡。確定管理員已登錄您的IC卡。
- 沒有正確設定用於IC卡認證的外部伺服器屬性。關於要採取的動作的詳細資訊，請洽詢管理員。

登錄的IC卡遺失或找不到。

請立即洽詢管理員。

IC卡可讓使用者登入機器並列印文件。如果您的IC卡被未經授權的第三方使用，這些活動將記錄在您的名下。如果您找不到IC卡，請立即洽詢管理員。

其他問題

? 前蓋沒有打開。

只有在發生必須解決的錯誤時，例如更換墨水匣或卡紙，才能打開前蓋。
若要在未發生錯誤時打開前蓋，請按下[前蓋解除]。

| [主頁1]畫面 ▶ [維護] ▶ [前蓋解除]

? 觸碰[登入]畫面上的索引按鈕時，沒有顯示正確的使用者名稱。

管理員可能沒有在[用戶設定]中正確設定[索引]。
請洽詢管理員。

? 不能刪除含有PIN碼的任務。

若要刪除含有PIN碼的任務而不輸入PIN碼，您必須以管理員的身份登入。請洽詢管理員刪除此任務。

? 無法自動喚醒印表機。

如果您嘗試在未啟用網路喚醒通訊的網路環境中列印，由於管理員指定的睡眠等級設定，將無法自動喚醒印表機。

點選印表機驅動程式畫面上的[獲得印表機資訊]，然後設定[印表機的MAC位址]。

| 印表機驅動程式屬性畫面 ▶ [環境]標籤 ▶ [獲得印表機資訊]

關於詳細資訊，請參閱“用戶指南”中的“Wake On LAN”。否則請洽詢管理員。

? 沒有顯示RISO Console畫面。

可能未在網路瀏覽器中正確輸入機器的IP位址。
請輸入正確的IP位址。您可以從[主頁1]畫面觸碰[系統資訊] - [機器資訊]以檢查機器的IP位址。

機器可能處於睡眠狀態。

管理員在[省電設定]中設定的睡眠等級可能讓您無法啟動RISO Console。按下[喚醒]鍵，使機器返回可操作狀態，然後啟動RISO Console。

關於省電設定的詳細資訊，請洽詢管理員。

? 某些模式按鈕沒有顯示在RISO Console畫面上。

管理員可能沒有使用[設定控制台顯示項目]來設定要在RISO Console畫面上顯示的選單。
請洽詢管理員。

? 在列印時如何新增紙張。

按下操作面板上的[任務狀態]鍵。觸碰[任務狀態]畫面上的[紙張資訊]，以顯示送紙的紙盤。以機器列印時若要新增紙張，請檢查本畫面上可用的紙盤。

? 使用外部伺服器驗證時不能從電腦列印。

在[伺服器設定]中可能尚未登錄LDAP伺服器
僅將Kerberos伺服器登錄為認證聯絡人時，無法列印從電腦傳送的任務。
請洽詢管理員。

無法變更進紙盤的設定。

操作面板的[紙張選擇]畫面沒有顯示[紙盤設定]按鈕時，可能被管理員停用。
請洽詢管理員。

無法下載韌體。

本機內部SSD可能沒有足夠的可用空間。
若要下載韌體，本機內部SSD的可用空間至少要有1 GB。請刪除非必要的任務以釋放空間。



- 您可以從[主頁1]畫面觸碰[系統資訊] - [機器資訊]以檢查內部SSD的可用空間

顯示[消耗品資訊輸入]畫面。

按照畫面上的指示輸入設定值。

為了確保最佳列印品質，本機會從墨水匣取得資訊。如果無法正確取得資訊，在[消耗品資訊輸入]畫面上輸入適當的值。



- 如果您更換墨水匣或按下操作面板上的[電源]鍵重新開機，在[消耗品資訊輸入]畫面上輸入的設定值會消失。重新設定墨水匣資訊。

如果顯示[消耗品資訊輸入]畫面，表示已安裝非RISO墨水匣。若要繼續使用非RISO墨水匣，請參考下表輸入適當的設定值。

資訊	設定/說明	設定值/詳細資訊
選擇設定墨水溫度調整設定。	為了獲得最佳列印結果，請設定墨水可列印溫度的監控範圍。	[1] (30°C - 40°C) [2] (30°C - 45°C) [3] (25°C - 45°C) [4] (20°C - 45°C) [5] (20°C - 40°C)
選擇設定墨水的清洗操作。	為不會造成瑕疵列印的墨水設定最大清潔週期。  • 如果設定值超過最大張數，會出現清潔週期設定確認畫面。	[1] (500至700張) [2] (500至1,500張) [3] (500至3,000張) [4] (500至5,000張) [5] (500至5,000張) [4]和[5]的可選擇範圍相同，但預設值不同。 [4]：2,000張 [5]：3,000張
設定墨水的到期日期。	指定年和月，使墨水接近使用期限時會出現提示訊息。	[月]：1 - 12 [年] (後兩位數字)：00 - 99

選購的PS設定套件的故障排除

本節說明如何對PostScript 3印表機驅動程式和列印相關的問題進行故障排除。

? USB快閃碟中儲存的檔案未顯示在印表機上。

PDF檔案可能已儲存到GL印表機驅動程式所建立的資料夾。

- 儲存到GL印表機驅動程式所建立資料夾的PDF檔案不會在本機的文件清單畫面上顯示出來。
- 請將PDF檔案直接儲存到USB快閃碟而不建立資料夾，或是儲存到您事先建立的資料夾。

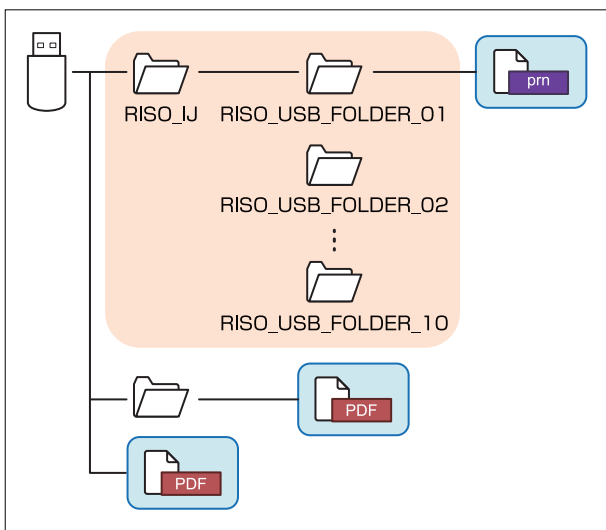

以上顯示的藍色矩形內的檔案顯示在文件清單內。檔案格式為Word或Excel等的檔案不會在文件清單畫面上顯示出來。

? 使用Mac OS的列印時間長。無法使用目前設定執行列印。

可能已選取應用程式的[列印]對話方塊中的[逐份列印頁面]核取方塊。
列印前取消[逐份列印頁面]的勾選符號。

? 使用Mac OS列印含有多頁的文件時，某些頁面以錯誤的紙張尺寸列印。

原稿資料可能包含多種紙張尺寸。
列印包含多種紙張尺寸的原稿資料時，剩餘頁面會使用第一頁的紙張尺寸。因此，與第一頁不同尺寸的頁面可能無法正確列印，或是部分圖像可能會遺失。

? 當直接從USB快閃碟列印PDF檔案時，將列印出帶有“Implementation limit exceeded (超出執行限制)”文字的紙張。

文件是否包含高解析度的影像？

含有高解析度影像的文件可能因為處理時間太長而無法列印。請重新建立影像解析度較低的文件，並重新傳送資料。如果仍無法列印，請聯絡您的經銷商或經授權的維修代表。

第3章 維護

更換訂針卡盒

沒有訂針時，會停止列印，而且觸摸面板上會顯示資訊。請按照以下步驟更換訂針卡盒。

更換訂針卡盒R1（多功能整理器）



• 即使有剩餘訂針，仍然可能出現訂針更換訊息。在這種情況下，請更換訂針卡匣。可以使用剩餘訂針。

1 打開蓋。

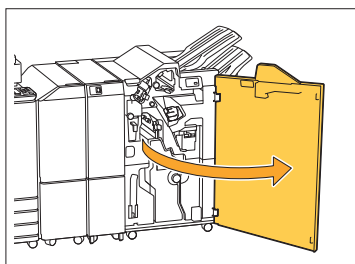

2 握住訂針卡盒的把手，朝自身方向拉出。

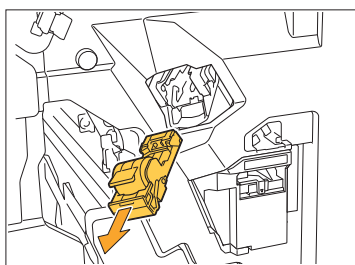

3 取出訂針卡匣。

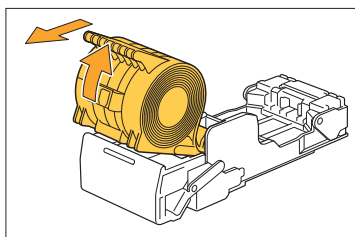

4 在訂針卡盒中放置新訂針卡匣。

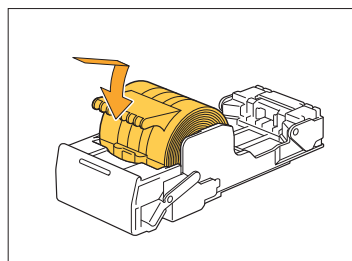

5 將訂針卡盒放回原位。

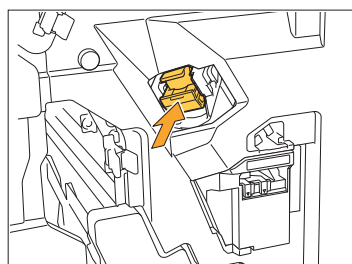

6 關閉蓋。

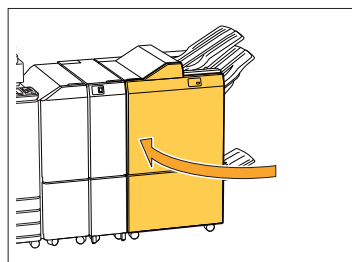

更換訂針卡盒R2/R3 (多功能整理器)



• 即使有剩餘訂針，仍然可能出現訂針更換訊息。在這種情況下，請更換訂針卡匣。不能使用剩餘訂針。請注意這點。

1 打開蓋。

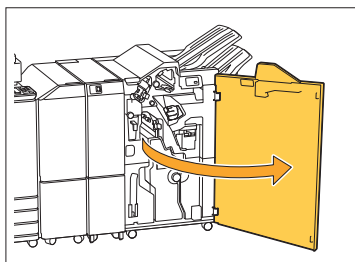

2 將小冊子設備向前拉。

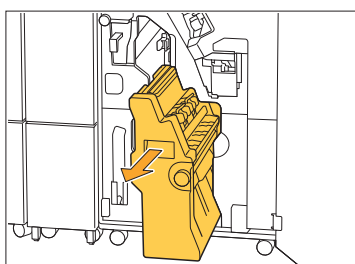

3 握住訂針卡盒的把手，稍微向下之後抬高，以移除訂針卡盒。

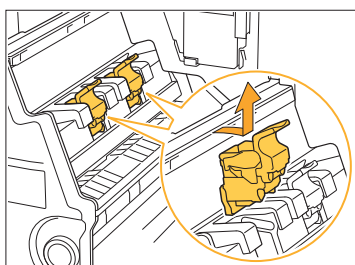

4 變更訂針卡盒的方向。

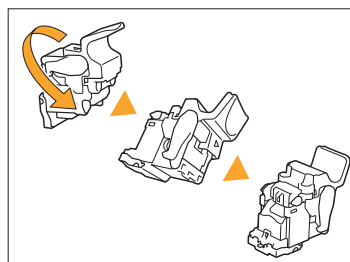

5 按下箭頭①所示的區域以打開訂針卡盒蓋。

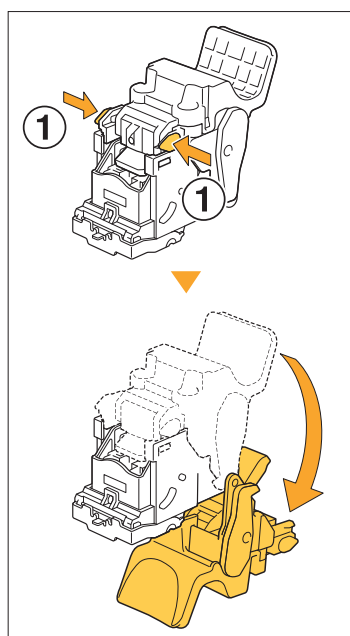

6 按壓箭頭①所示的區域以釋放鉤子，並取出訂針卡匣。

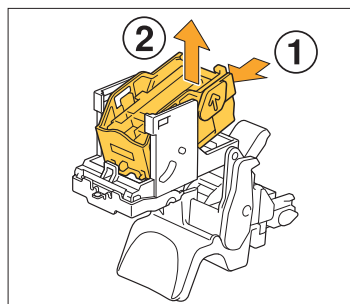

7 將新的訂針卡匣前部插入訂針卡盒，然後插入後部。

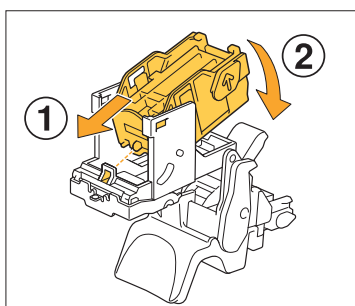

! 將訂針卡匣前緣上的突出物對齊訂針卡盒。

8 關閉訂針卡盒蓋。

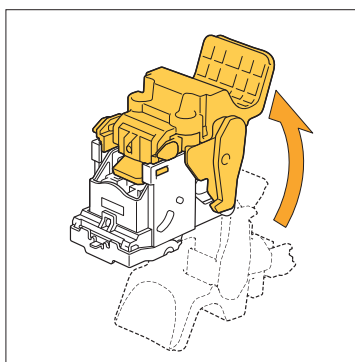

9 握住訂針卡盒的把手，將訂針卡盒連接到設備。

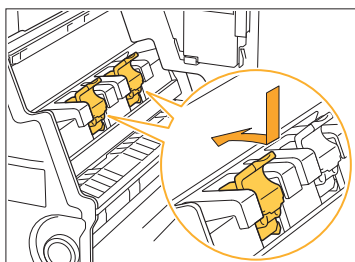

連接訂針卡盒時，對齊訂針卡盒和小冊子設備上的▲標記。

10 將小冊子設備放回原位。

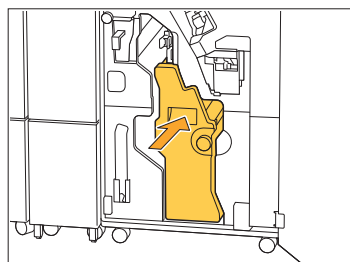

11 關閉蓋。

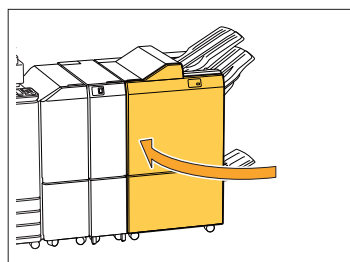

更換訂針卡盒 (移位裝訂托盤)



• 即使有剩餘訂針，仍然可能出現訂針更換訊息。在這種情況下，請更換訂針卡匣。可以使用剩餘訂針。

1 打開裝訂蓋。

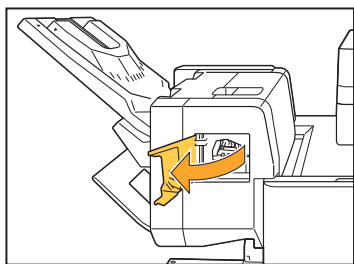

2 握住訂針卡盒的把手，朝自身方向拉出。

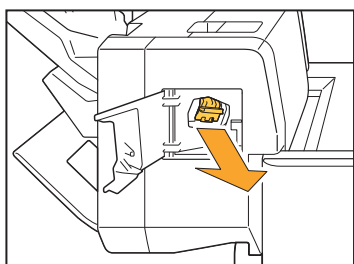

3 按壓箭頭①所示的區域以釋放鉤子，並取出訂針卡匣。

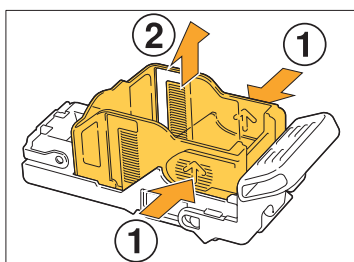

4 將新的訂針卡匣前部插入訂針卡盒，然後插入後部。

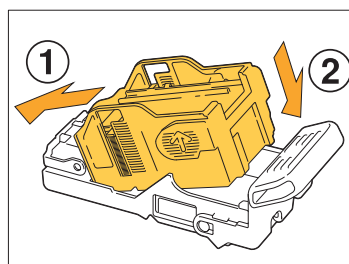

5 將訂針卡盒放回原位。

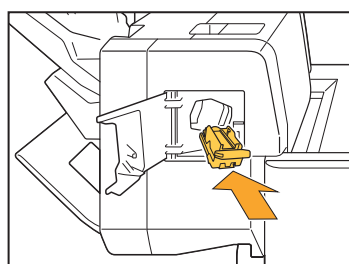

6 關閉裝訂蓋。

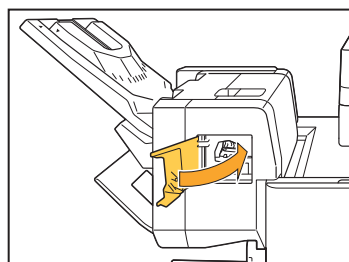

清潔打孔紙屑盒

打孔紙屑盒中的打孔垃圾已滿時，會停止列印，而且觸摸面板上會顯示資訊。按照以下程序取出打孔紙屑盒，並處理打孔垃圾。



- 取出打孔紙屑盒時，務必處理所有打孔垃圾。如果打孔紙屑盒內殘留打孔垃圾，在顯示更換資訊前，打孔紙屑盒可能會變滿，導致故障。
- 務必在機器電源開啟時執行此任務。如果機器電源未開啟，機器無法辨識打孔紙屑盒已清空。機器處於睡眠模式時，在使用前請按下操作面板上的[喚醒]鍵。

處理打孔垃圾

1 打開蓋。

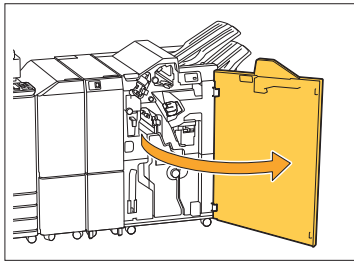

2 向前拉以取出打孔紙屑盒。

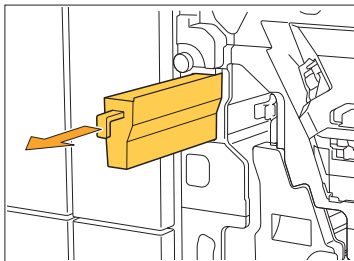

3 丟棄所有打孔垃圾。

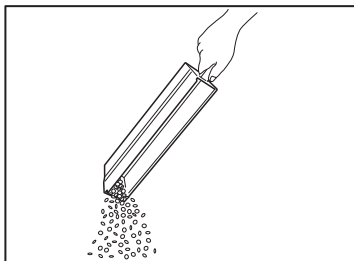

4 將打孔紙屑盒放回原位。

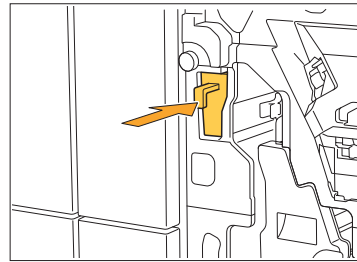

5 關閉蓋。

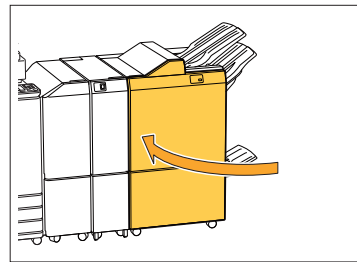

清潔廢訂針盒

廢訂針盒中的廢訂針已滿時，會停止列印，而且觸摸面板上會顯示資訊。按照以下程序取出廢訂針盒，並換新。

丟棄廢訂針R5

1 打開蓋。

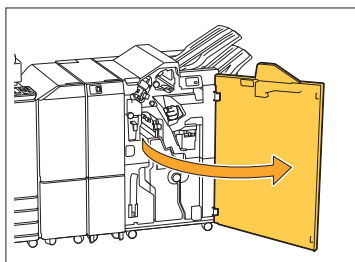

2 將鎖定杆移動到左邊的解鎖圖示（開啟），以便解鎖。

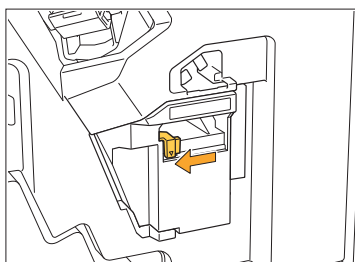

3 移除廢訂針盒。

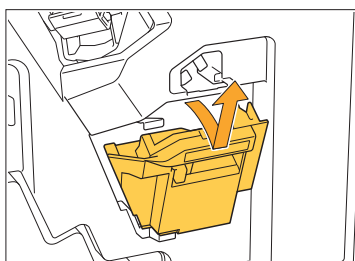

4 丟棄廢訂針盒。

5 連接新的廢訂針盒。

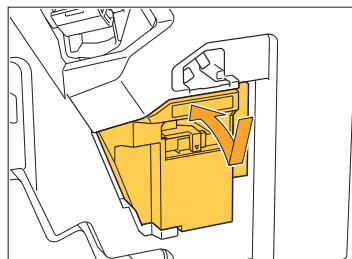

6 關閉蓋。

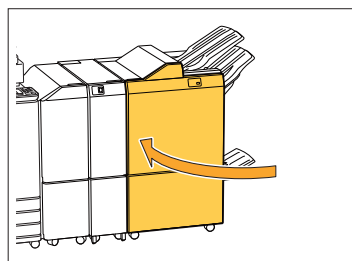

簡單問題



顯示必須更換一個墨水匣的訊息。我可以繼續列印嗎？

不行。換掉空墨水匣後會繼續列印。
因為墨水匣用完而停止列印時，任務資料不會遺失。



我可以同時將不同尺寸的原稿裝入ADF嗎？

您可以將含有一邊等長的不同尺寸原稿一起掃描。將[混合大小原稿]設定為[ON]。關於詳細資訊，請參閱“用戶指南”中的“混合大小原稿”。

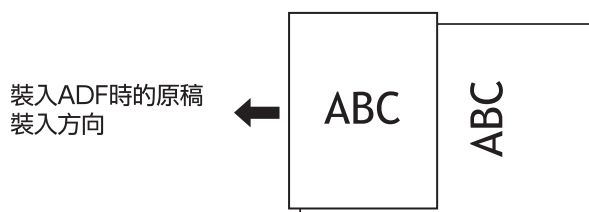

如何關閉操作音？

可以在管理員選單的[蜂鳴聲]設定中開啟或關閉確認音和錯誤音。
請洽詢管理員。



使用[原稿方向]設定內的[頂邊]和[向左]時，應如何裝入原稿？

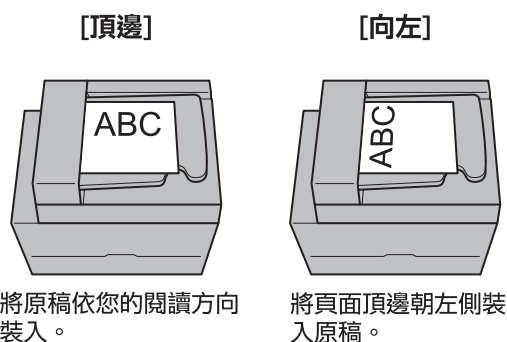

我沒有執行任何動作，但機器卻把我登出。

管理員選單中的[登入設定]已指定[自動登出時間]設定。[自動登出時間]可以設定為10至3,600秒之間。
請洽詢管理員。



我在使用本機前必須等待，因為我每次嘗試使用時機器都處於睡眠狀態。

機器會在指定時間（1至60分鐘）後進入睡眠狀態。
若要縮短從睡眠狀態到準備就緒狀態的轉換時間，請為管理員選單中的[省電設定]，將[電源消耗（睡眠）]設定為[標準]。



什麼是[移位輸出]設定？

此功能可讓機器在輸出每套列印文件時稍微分開堆疊，以便分隔。
已連接選購的多功能整理器、移位裝訂托盤或大容量出紙組件時，可以使用此設定。



我可以不使用IC卡列印嗎？

管理員指定的某些[登入方式]設定可讓您使用IC卡或PIN碼登入。視設定而定，如果您輸入PIN碼，可能不需使用IC卡就能登入。
請洽詢管理員。



我可以執行無頁邊的列印嗎？

不行。不論資料大小為何，列印輸出紙張都必須有空白頁邊。



什麼是儲存功能？

儲存功能可讓掃描原稿或從電腦發送的列印資料儲存到本機內部SSD。儲存經常列印的文件時，此功能很有用。



我要如何檢查任務的目前狀態，或是已完成任務的詳細資訊？

按下操作面板上的[任務狀態]鍵。顯示[任務狀態]畫面。您可以檢查正在處理的任務、閒置任務和已完成任務的詳細資訊。



我要如何檢查本機的IP位址和韌體的版本？

您可以從[主頁1]畫面觸碰[系統資訊] - [機器資訊]以檢查它們。



我可以減少墨水沾污嗎？

將印表機驅動程式畫面上[圖像處理]標籤中的[圖像品質]設定為[CMY列印]。
這樣能改善墨水定影，並可防止墨水轉印到相鄰紙張。

