

---

---

---

# RISO Printer Driver

---

---

---

## GUIA DE INSTALAÇÃO para a Série MZ9/MZ7/RZ9/ RZ5/RZ3/RZ2/CZ

Versão em CD-ROM do “RISO Printer Driver”  
Para CD108B, CD110C, CD112D, CD105F  
e posterior

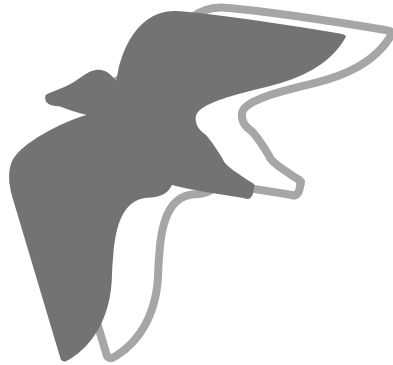
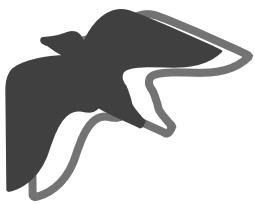

RISO

The RISO logo is located in the bottom left corner. It consists of the word "RISO" in a bold, stylized, sans-serif font. The letters are black and have a slightly irregular, hand-drawn appearance.

Ms6210-79P



# Introdução

---

O RISO Printer Driver pode ser utilizado exclusivamente para impressoras RISO.

Este procedimento de instalação descreve como instalar o controlador de impressora para Windows quando o seu computador e a impressora RISO estiverem ligados.

- Para obter instruções sobre como operar o controlador de impressora, consulte o “Guia do Utilizador do Controlador de Impressora RISO” no CD-ROM fornecido.
- Para instalar este Controlador de Impressora RISO em computadores a funcionar com CD106B, CD108C, CD110D, CD103F ou versões anteriores do controlador, consulte o “Guia do Utilizador do Controlador de Impressora RISO” fornecido separadamente.
- Para instalar este Controlador de Impressora RISO em computadores a funcionar com CD107B, CD109C, CD111D, CD104F ou versões anteriores do controlador, consulte o “GUIA DE INSTALAÇÃO do Controlador de Impressora RISO (Ms5709-52)”.
- Para instalar este controlador de impressora RISO em Mac OS, consulte la “Guía del usuario del controlador de impresora RISO” suministrada aparte.

Este documento destina-se a ser utilizado pela RISO, representantes autorizados e compradores do equipamento nele descrito. Ainda que se tenha feito todo o possível para assegurar a exactidão da informação contida neste documento, a RISO, representantes autorizados e respectivos funcionários não poderão ser responsabilizados por quaisquer inexactidões que este possa conter.

TODAS AS ESPECIFICAÇÕES ESTÃO SUJEITAS A ALTERAÇÕES SEM AVISO PRÉ-VIO.

Os ecrãs usados neste manual estão em desenvolvimento, por isso, poderão variar em relação aos reais.

É terminantemente proibida a reprodução ou cópia total ou parcial deste manual sem autorização.

Ainda que tenham sido feitos todos os esforços para que este Manual não contenha erros, agradecemos que nos contacte se detectar algum erro ou qualquer outro ponto que deva ser levado ao conhecimento da empresa.

© Copyright 2016 RISO KAGAKU CORPORATION

- RISO e RISO RINC são marcas comerciais ou marcas registadas da RISO KAGAKU CORPORATION nos Estados Unidos e noutros países.
- Microsoft, Windows e Windows Vista são marcas registadas ou marcas comerciais da Microsoft Corporation nos Estados Unidos e/ou noutros países.
- Os nomes e/ou marcas comerciais de empresas mencionados neste manual são marcas registadas ou marcas comerciais das respectivas empresas.
- Os ecrãs e o conteúdo deste manual podem diferir do produto.
- Os ecrãs e as mensagens que aparecem no procedimento podem variar de acordo com o tipo de impressora, o equipamento opcional, o tipo de computador, as aplicações, etc.

# Procedimentos antes da impressão

Antes de utilizar a impressora pela primeira vez, efectue o procedimento de instalação abaixo indicado.

Após a instalação, siga o procedimento de funcionamento básico. Em seguida, poderá imprimir documentos.

**Instalação (Quando a impressora é utilizada pela primeira vez)**

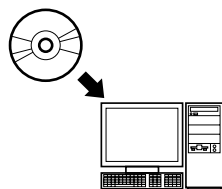

## Instalar o controlador da impressora

Instale o RISO Printer Driver no computador [Página 7](#)

- Consoante o método de ligação, poderá ser necessário ligar previamente o computador à impressora.

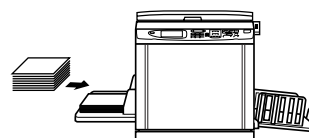

## 1. Preparar a impressora

Prepare a impressora e coloque o papel de impressão adequado para os dados originais a serem impressos na bandeja (padrão) multiformatos.

- Para o método de preparação da impressora, leia o manual de instruções da impressora RISO.

### Suporte de SO

Este Controlador de Impressora suporta o seguinte SO:

Windows® 2000/Windows® XP (32 bits)/Windows Vista® (32 bits/64 bits)/  
Windows® 7 (32 bits/64 bits)/Windows® 8 (32 bits/64 bits)\*/  
Windows® 8.1 (32 bits/64 bits)\*/Windows® 10 (32 bits/64 bits)\*

\* Compatível apenas com aplicação de ambiente de trabalho

## Funcionamento básico



### 2. Definir

Abra no computador os dados originais que deseja imprimir e ajuste as definições de impressão necessárias.

### 3. Imprimir

Quando dá ordem de impressão através da caixa de diálogo [Imprimir] no computador, os dados são transmitidos para a impressora.

### 4. Conclusão da impressão

A impressora recebe os dados, processa-os e imprime-os.

# Métodos de ligação

---

O procedimento de instalação do controlador de impressora varia consoante o método de ligação do computador à impressora. Verifique o método de ligação.

- **Ligação via cabo USB** [Página 8](#)

Alguns modelos da série MZ7/RZ5/RZ3/RZ2/CZ não suportam a conexão com cabo USB.

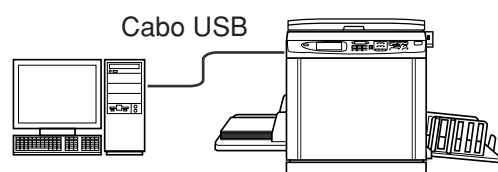

- **Ligação através de outros cabos** [Página 24](#)

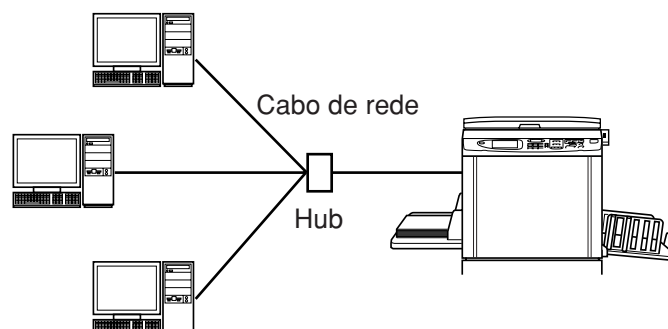
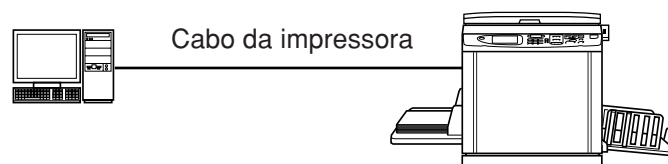

# Sumário

---

Introdução .....	1
Procedimentos antes da impressão .....	2
Métodos de ligação .....	4
Sumário .....	5

## **Instalação do Controlador de Impressora**

---

■ <b>Ligação via cabo USB .....</b>	<b>8</b>
Instalação do Controlador de Impressora .....	8
Criação de uma porta USB .....	22
Associação de dispositivos USB .....	23
■ <b>Ligação através de outros cabos .....</b>	<b>24</b>
Ligação ao PC .....	24
Instalação do Controlador de Impressora .....	25

## **Desinstalação do controlador de impressora**

---

■ <b>Desinstalação do controlador de impressora ...</b>	<b>38</b>
---	-----------

## **Instalação/Desinstalação manual do controlador de impressora**

---

### **Para Windows 2000 / Windows XP**

■ <b>Instalação manual .....</b>	<b>42</b>
Ligação via cabo USB .....	42
Ligação através de outros cabos .....	43
■ <b>Desinstalação manual .....</b>	<b>44</b>

### **Para Windows Vista**

■ <b>Instalação manual .....</b>	<b>45</b>
Ligação via cabo USB .....	45
Ligação através de outros cabos .....	47
■ <b>Desinstalação manual .....</b>	<b>48</b>

### **Para Windows 7**

■ <b>Instalação manual .....</b>	<b>49</b>
Ligação via cabo USB .....	49
Ligação através de outros cabos .....	51
■ <b>Desinstalação manual .....</b>	<b>52</b>

### **Para Windows 8/Windows 8.1**

■ <b>Instalação manual .....</b>	<b>53</b>
Ligação via cabo USB .....	53
Ligação através de outros cabos .....	55
■ <b>Desinstalação manual .....</b>	<b>56</b>

## **Para Windows 10**

<b>■ Instalação manual .....</b>	<b>57</b>
Ligação via cabo USB .....	57
Ligação através de outros cabos .....	59
<b>■ Desinstalação manual .....</b>	<b>60</b>



# Instalação do Controlador de Impressora

Aqui é descrito o método de instalação do controlador de impressora utilizando o instalador.

- Ao ligar o computador à impressora via cabo USB, leia “Ligação via cabo USB” (consulte a [Página 8](#)).
- Ao ligar o computador à impressora através de um cabo de impressora ou de um cabo de rede, leia “Ligação através de outros cabos” (consulte a [Página 24](#)).
- Para instalar este controlador de impressora RISO em Mac OS, consulte a “Guía del usuario del controlador de impresora RISO” suministrada aparte.

## ■ Ligação via cabo USB ..... 8

Instalação do Controlador de Impressora .....	8
Criação de uma porta USB .....	22
Associação de dispositivos USB .....	23

## ■ Ligação através de outros cabos ..... 24

Ligação ao PC .....	24
Instalação do Controlador de Impressora .....	25

# ■ Ligação via cabo USB

## Instalação do Controlador de Impressora

Esta secção descreve como instalar o controlador de impressora para Windows com suporte para instalação do tipo ligar e usar (Plug&Play) quando o computador e a impressora RISO forem ligados através do cabo USB.

### IMPORTANTE!

- Alguns modelos da série MZ7/RZ5/RZ3/RZ2/CZ não suportam a conexão com cabo USB.
- É necessário ter privilégios de administrador para poder instalar o programa do controlador de impressora no seu computador.
- O controlador de impressora não comporta sistema operativo de servidor nem partilha de impressora.
- Utilize um cabo USB disponível no mercado (USB de alta velocidade, de 3 m ou menos).

Para Windows Vista/Windows 7/Windows 8/Windows 8.1/Windows 10  
Para actualizar o controlador de impressora, alterar ligações através de cabo ou reinstalar um controlador de impressora da mesma série, é necessário eliminar o pacote do controlador. Desinstale manualmente o controlador de impressora instalado antes da nova instalação. “Desinstalação manual” ([Página 52](#))

**0**

**Verifique se a impressora está desligada e se não está ligada ao computador através de um cabo USB.**

### IMPORTANTE!

A determinada altura do procedimento de instalação (passo 7/8) terá de ligar o cabo USB e ligar a impressora.

Para Windows Vista (64 bits)/Windows 7 (64 bits), crie uma porta USB ([Página 22](#)) previamente.

**1**

**Insira o CD-ROM [RISO Printer Driver] na unidade apropriada do computador.**

O instalador é iniciado. Se o instalador não for iniciado, clique duas vezes no ficheiro [Setup(.exe)] do CD-ROM.

#### Para Windows (32 bits):

Pasta (CD-ROM):[Windows 32-bit]

#### Para Windows (64 bits):

Pasta (CD-ROM):[Windows 64-bit]

**NOTA** Se a caixa de diálogo [Controlo de Conta de Utilizador] aparecer, clique em [Sim] ou [Permitir] (para Windows Vista).

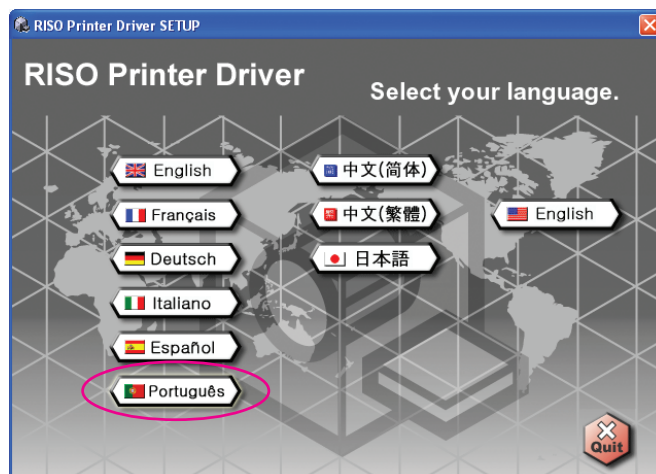
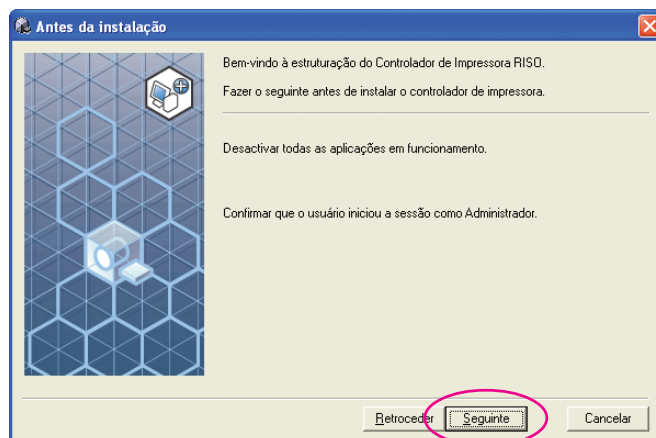
**2****Clique no botão do seu idioma.****3****Clique em [Instalar].****4****Clique em [Seguinte].**

Para Windows Vista (64 bits) ou Windows 7 (64 bits), prossiga ao Passo **18** (Página 15).

**5**

**Selecione [Conectar com cabo USB].**

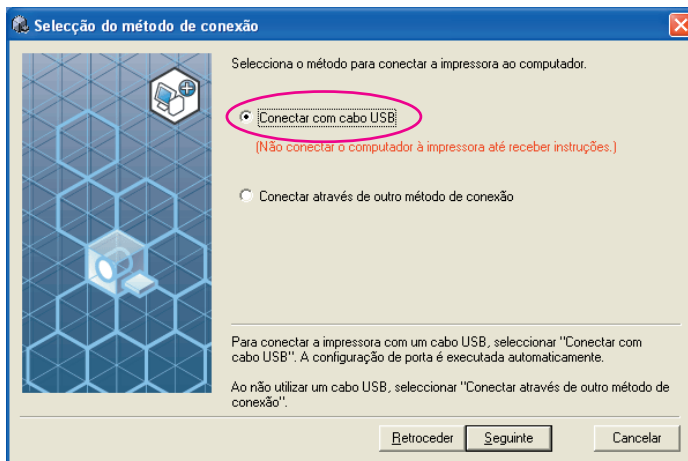

**6**

**Clique em [Seguinte].**

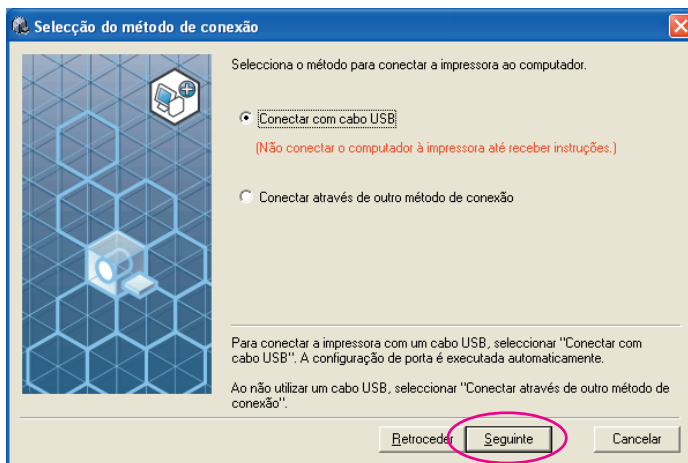

Para Windows 8/Windows 8.1/Windows 10, prossiga ao Passo **25** (Página 18).

Aparece a caixa de diálogo [Definições de porta USB].

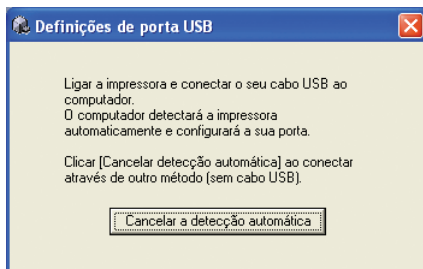

**7**

**Ligue a impressora RISO.**

**8**

Ligue o computador à impressora RISO com um cabo USB (USB de alta velocidade, 3 m ou menos).

① Na porta USB da impressora

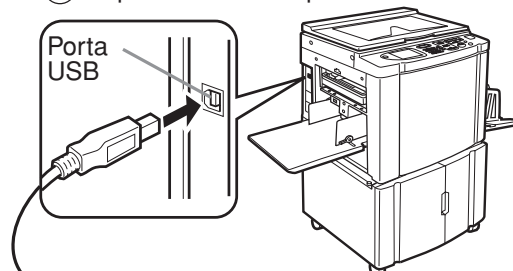

② Na porta USB do PC



Cabo USB : 3 m ou menos

**9**

Selecione o nome da impressora que acabou de ligar.

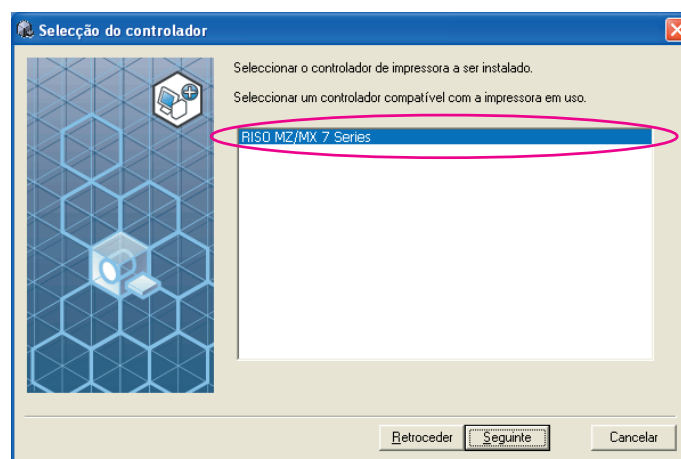

10

Clique em [Seguinte].

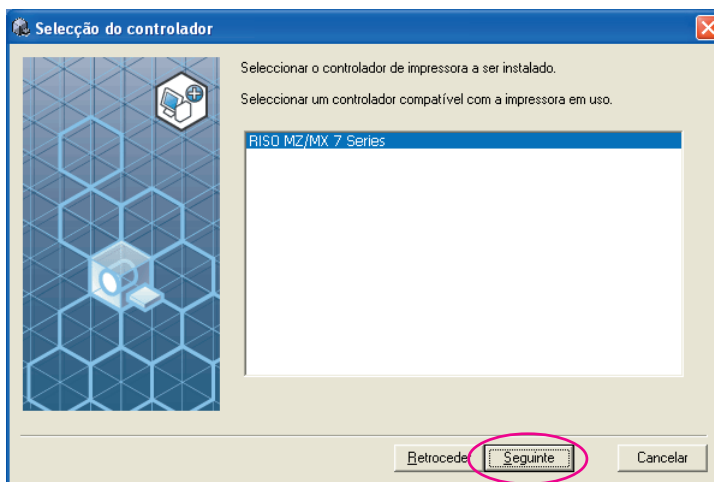

**NOTA** Quando o controlador de impressora seleccionado já tiver sido instalado em Windows 2000/Windows XP, surge a caixa de diálogo [Método de instalação]. Clique em [Seguinte].

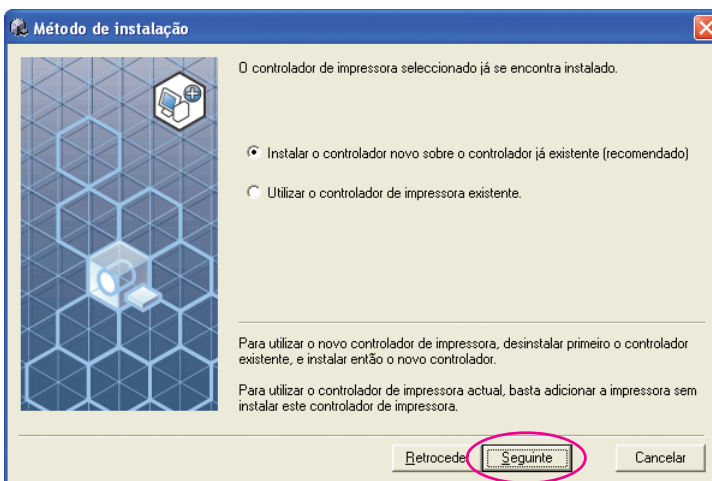

11

Clique em [Seguinte].

Também pode alterar o nome da impressora.

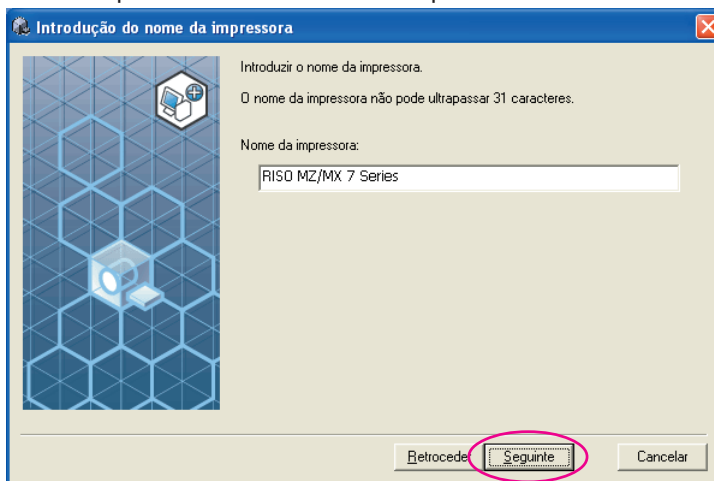

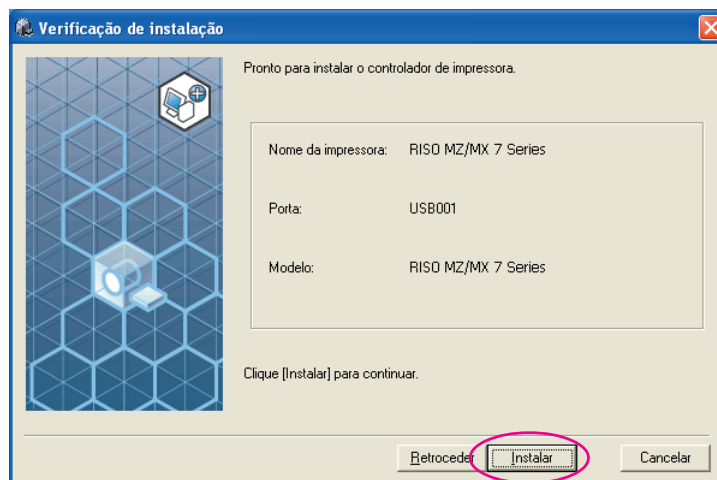
**12****Clique em [Instalar].**

**NOTA** Quando aparecer a caixa de diálogo [Assinatura digital não encontrada], [Teste de aprovação do logótipo do Windows] ou [Segurança do Windows], continue com a instalação.

**13****Quando aparecer [Quer imprimir uma página de teste?], clique em [Sim].**

Previamente, coloque papel A4 na impressora.

**NOTA** Coloque papel começando pela margem mais curta.

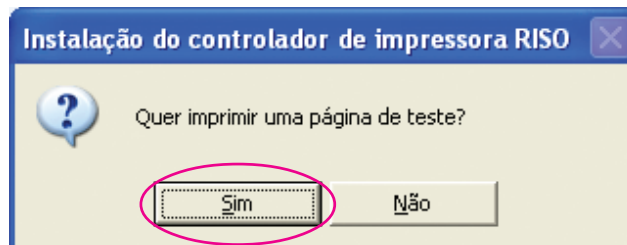
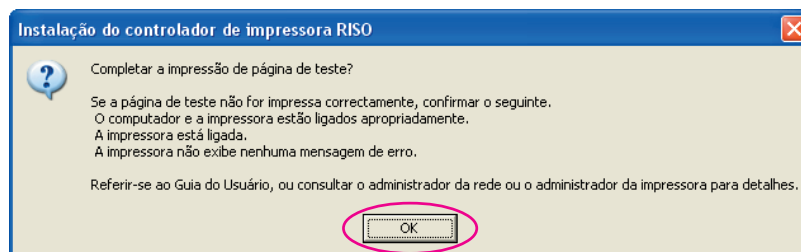
**14****Verifique se a impressão de teste foi impressa correctamente e clique em [OK].**

**15**

**Clique em [Exibe o arquivo Ler-me].**

O ficheiro Ler-me é aberto. Certifique-se de que lê todas as instruções e notas nele contidas.

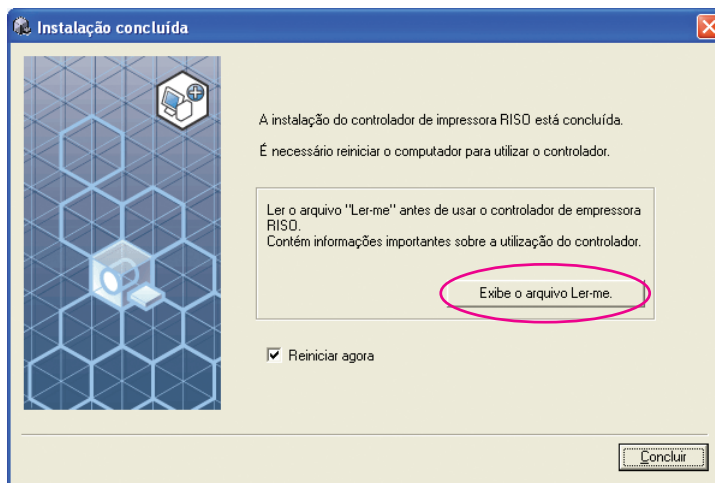

**16**

**Clique em [Concluir].**

Reinicie o computador antes de utilizar o controlador de impressora. Se tiver assinalado [Reiniciar agora], o computador será encerrado e reiniciado quando clicar em [Concluir].

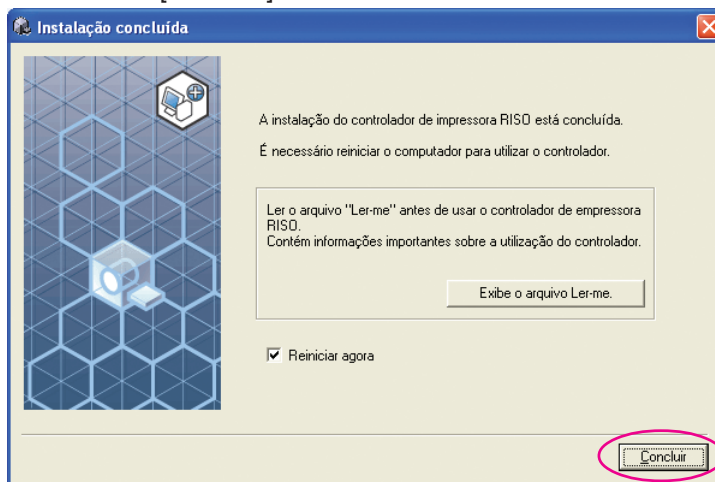

**NOTA** Quando for apresentada a mensagem [Assistente para adicionar novo hardware], clique em [Cancelar].

**17**

**De seguida, retire o CD-ROM [RISO Printer Driver] da unidade de CD-ROM do seu computador.**

**IMPORTANTE!**

Mantenha o CD-ROM que retirou da unidade num local facilmente acessível.

Agora a instalação do controlador de impressora está concluída. Se estiver a utilizar Windows Vista (64 bits) ou Windows 7 (64 bits), associe os dispositivos USB ([Página 23](#)) continuamente.

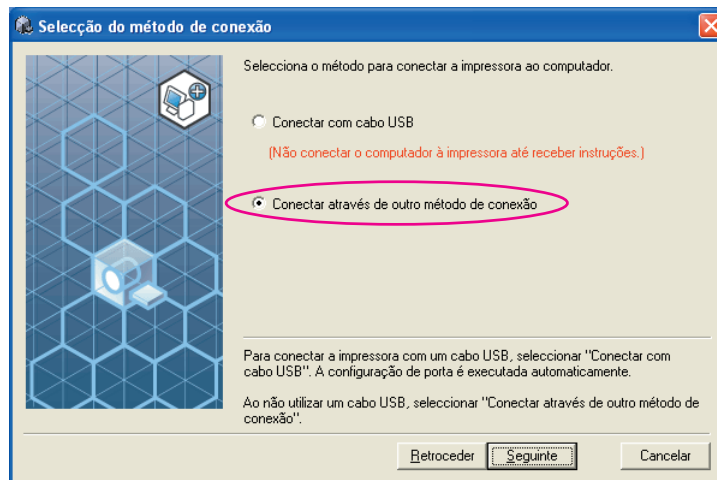
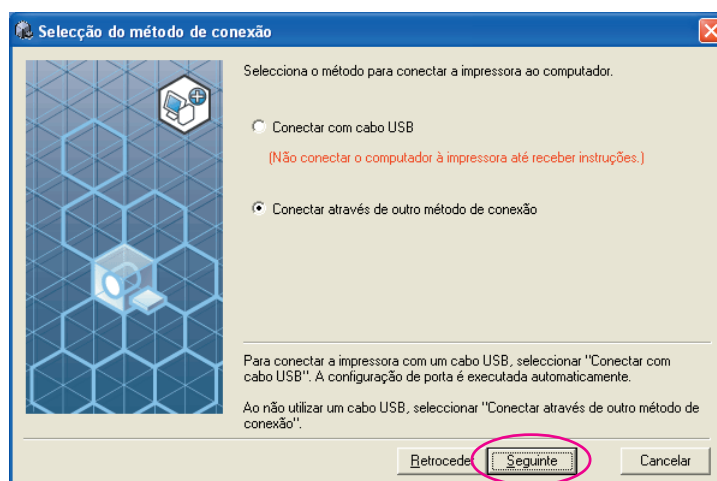
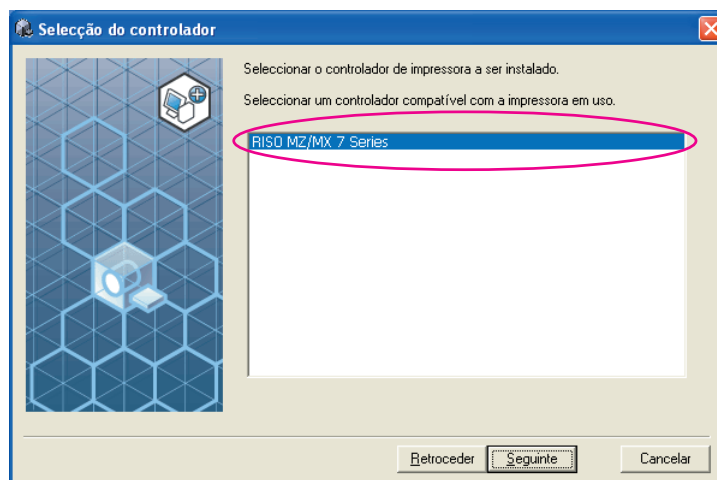

Para Windows Vista (64 bits) ou Windows 7 (64 bits)

**18****Selecione [Conectar através de outro método de conexão].****19****Clique em [Seguinte].****20****Selecione o nome da impressora que acabou de ligar.**

21

### Clique em [Seguinte].

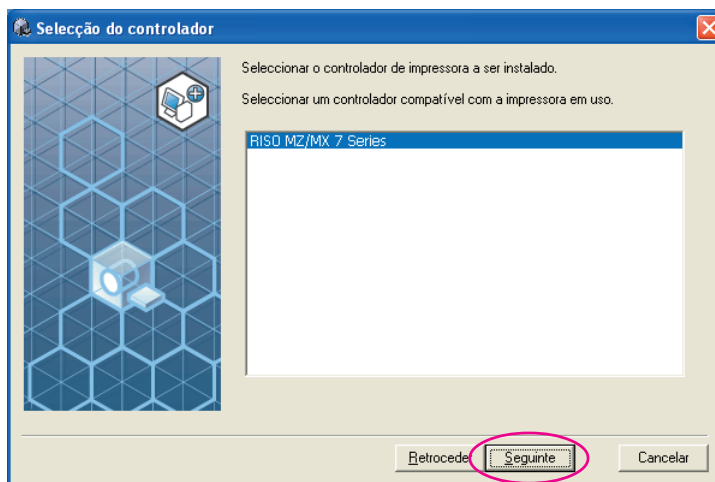

**NOTA** Quando a instalação do controlador de impressora seleccionado for concluída, surge a caixa de diálogo [Método de instalação]. Clique em [Seguinte].

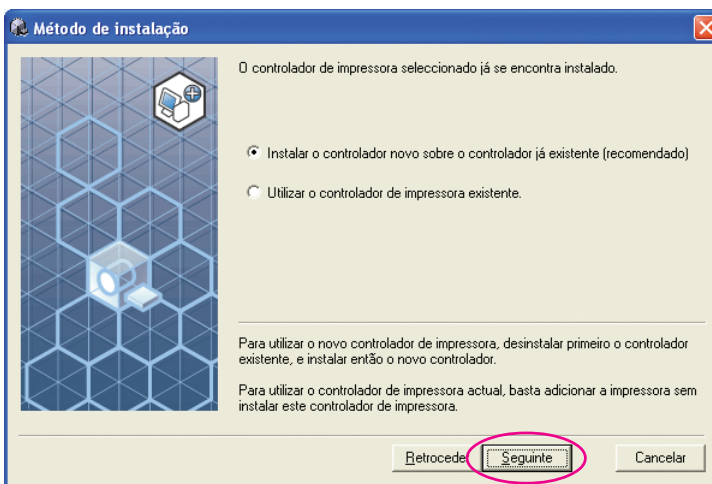

22

### Selecione a porta USB.

Selecione [Porta existente] e, em seguida [USB\*\*\*].

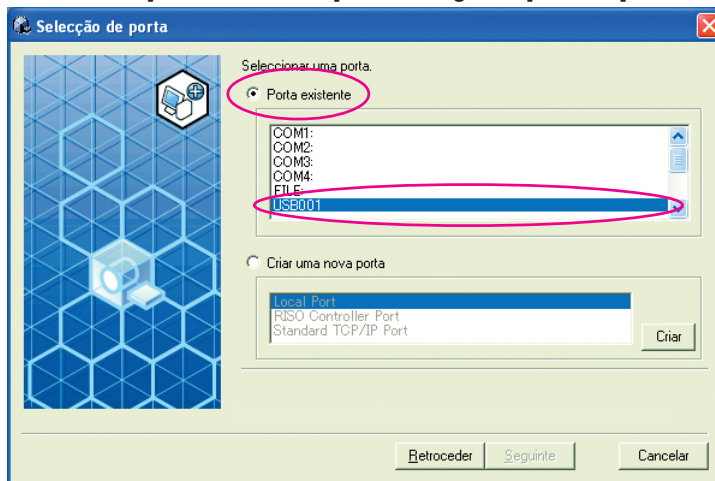

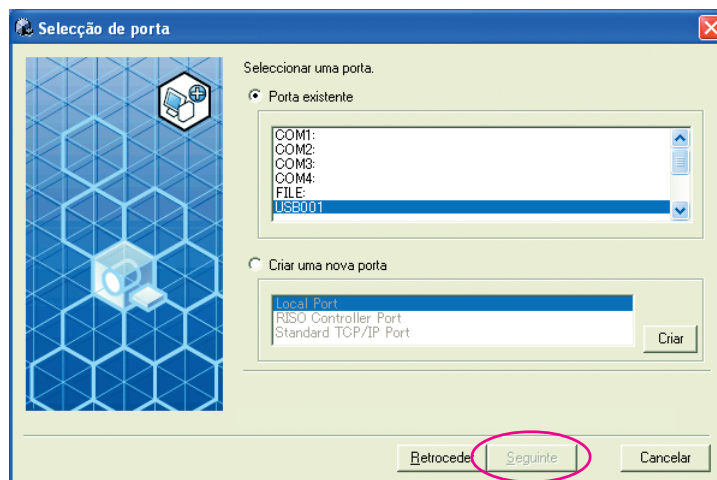
**23****Clique em [Seguinte].****24****Clique em [Seguinte].**

Também pode alterar o nome da impressora.

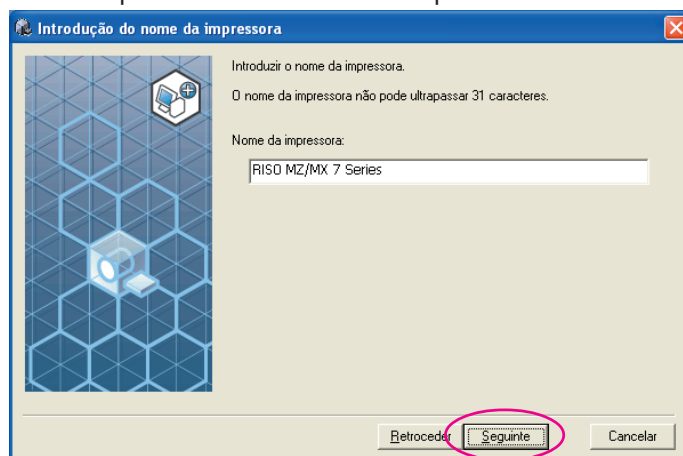
Retorne ao Passo **12** (Página 13).

Para Windows 8/Windows 8.1/Windows 10

25

Selecione o nome da impressora que acabou de ligar.

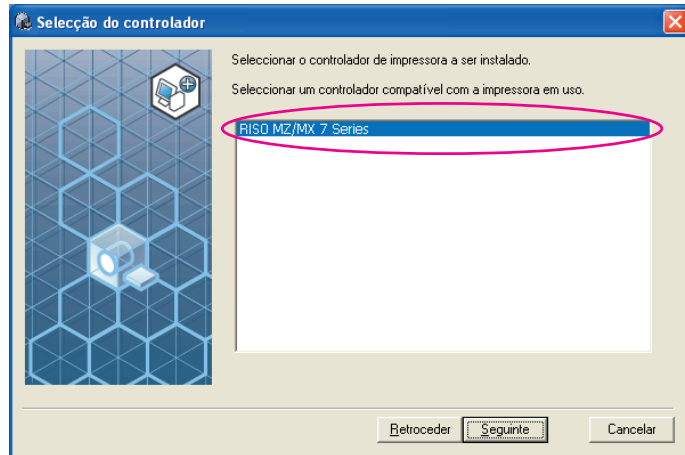

26

Clique em [Seguinte].

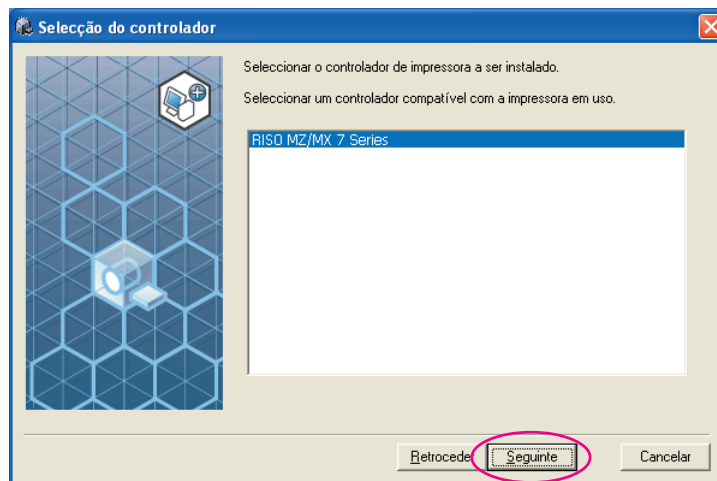

**27****Clique em [Instalar].**

**NOTA** Quando aparecer a caixa de diálogo [Segurança do Windows], continue com a instalação.

Aparece a caixa de diálogo [Configuração da porta USB].

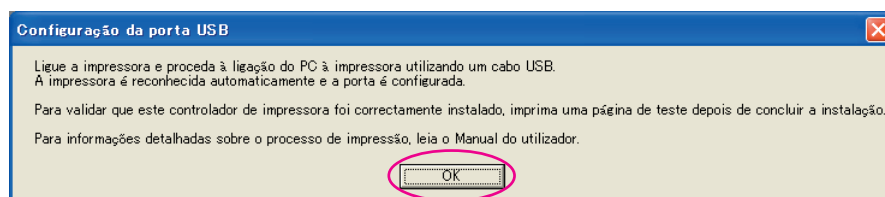
**28****Clique em [OK].****29****Ligue a impressora RISO.**

**30**

**Ligue o computador à impressora RISO com um cabo USB (USB de alta velocidade, 3 m ou menos).**

① Na porta USB da impressora

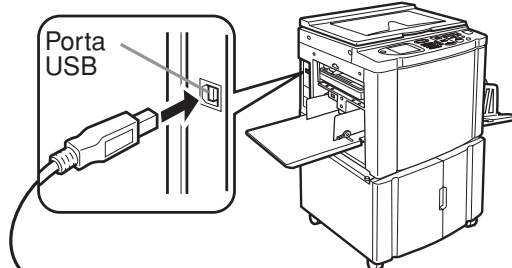

② Na porta USB do PC

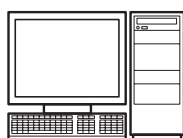

Cabo USB : 3 m ou menos

**31**

**Clique em [Exibe o arquivo Ler-me:].**

O ficheiro Ler-me é aberto. Certifique-se de que lê todas as instruções e notas nele contidas.

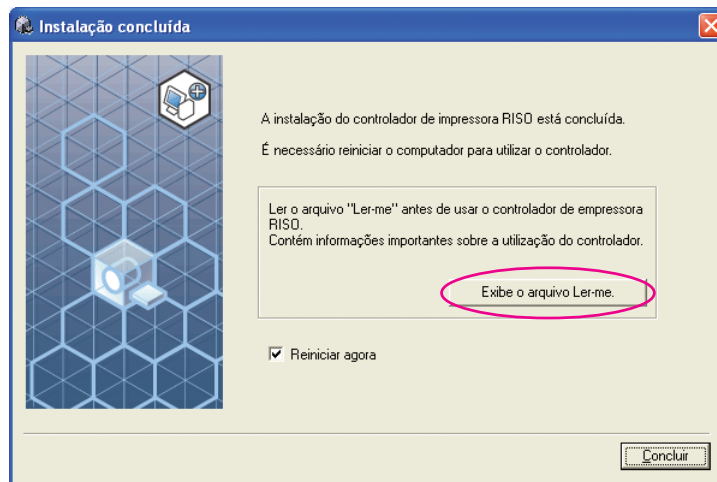

**32****Clique em [Concluir].**

Reinicie o computador antes de utilizar o controlador de impressora. Se tiver assinalado [Reiniciar agora], o computador será encerrado e reiniciado quando clicar em [Concluir].

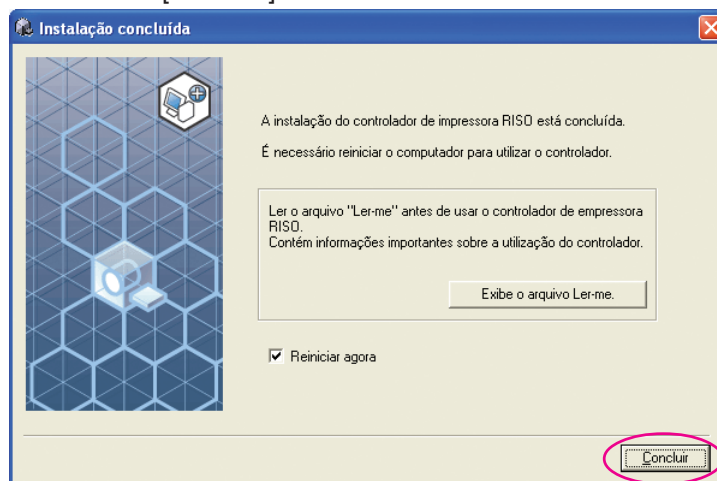
**33****Abra a pasta de impressão.**

Abra o ecrã “Aplicações” e clique em [Painel de controlo]-[Hardware e som]-[Dispositivos e impressoras].

**34****Abra as propriedades da impressora para a qual o controlador de impressora foi instalado.**

Clique com o botão direito do rato no ícone da impressora e seleccione [Propriedades de impressora] no menu visualizado.

**35****Clique em [Imprimir página de teste].****36****Quando aparecer uma mensagem, aguarde alguns segundos e clique em [Fechar].****37****De seguida, retire o CD-ROM [RISO Printer Driver] da unidade de CD-ROM do seu computador.****IMPORTANTE!**

Mantenha o CD-ROM que retirou da unidade num local facilmente acessível.

Agora a instalação do controlador de impressora está concluída.

## Criação de uma porta USB

Para instalar o controlador de impressora em Windows Vista (64 bits) ou Windows 7 (64 bits) com o cabo USB, é preciso criar uma porta USB e associar os dispositivos USB.

### IMPORTANTE!

Crie uma porta USB antes de instalar o controlador de impressora.

**1**

**Ligue a alimentação da impressora e ligue o cabo USB à mesma.**

**2**

**Inicie o computador.**

**3**

**Ligue o cabo USB ao seu computador.**

Uma porta USB é automaticamente criada. Verifique a porta USB no Passo **4** e depois.

### IMPORTANTE!

Certifique-se de que aparece a mensagem “Software do controlador de dispositivo não foi instalado com êxito”. Esta mensagem aparece na caixa de diálogo para Windows Vista e na bandeja de tarefas de Windows 7.

**NOTA** Quando “Assistente de novo hardware encontrado” aparece em Windows Vista, seleccione “Verificarei de novo mais tarde”.

**4**

**Abra [Propriedades do servidor de impressão].**

#### Para Windows Vista:

- ① Clique no ícone [Iniciar], [Painel de controlo]-[Hardware e som] e [Impressoras] para abrir a pasta [Impressoras].
- ② Clique com o botão direito do rato numa área em branco na pasta para visualizar o menu e seleccione [Executar como administrador] – [Propriedades do servidor] do menu.

#### Para Windows 7:

- ① Clique no ícone [Iniciar], [Painel de controlo]-[Hardware e som] e [Dispositivos e impressoras] para abrir a pasta [Dispositivos e impressoras].
- ② Clique na impressora existente e clique em [Propriedades do servidor de impressão] na parte superior da janela.

**5**

**Clique no separador [Portas] e certifique-se de que a porta [USB\*\*\*] esteja localizada em [Portas neste servidor].**

Registe o nome desta porta, porque o nome deve ser seleccionado para instalar o controlador de impressora.

**6**

**Desligue o cabo USB do computador.**



# Associação de dispositivos USB

## IMPORTANTE!

Associe o dispositivo USB depois de instalar o controlador de impressora.

- 1** **Ligue a impressora e o computador com um cabo USB.**  
O dispositivo USB é automaticamente associado ao computador. Verifique o resultado da associação do dispositivo USB no Passo **2** e depois.
- 2** **Active o [Gestor de Dispositivos].**  
Clique no ícone [Iniciar]-[Painel de controlo]-[Hardware e som]-[Gestor de Dispositivos].
- 3** **Clique em [Ver] no menu e marque a caixa de selecção [Mostrar dispositivos ocultos].**
- 4** **Clique em [Impressoras] na lista e verifique se a impressora recém-instalada está registada.**
- 5** **Abra [Dispositivos e impressoras] e verifique se a impressora recém-instalada está registada.**

# ■ Ligação através de outros cabos

## Ligação ao PC

### ■ Ligação através de um cabo de impressora

#### IMPORTANTE!

- Alguns modelos da série MZ7/RZ9 não suportam a conexão com cabo de impressora.
- Utilize o cabo IEEE1284 como cabo de impressora.

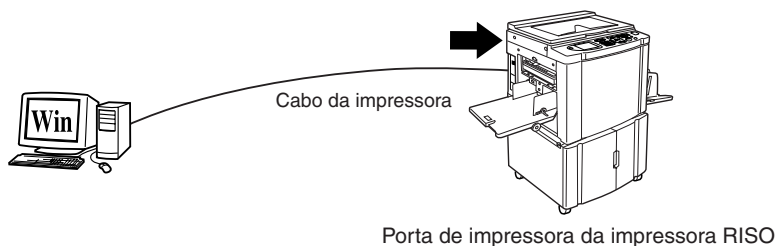

### ■ Ligação através de um cabo de rede

A placa de interface de rede opcional “RISORINC-NET” será necessária quando a impressora RISO for ligada ao computador através de um cabo LAN e utilizada como impressora de rede.

Com antecedência, leia o “Guia do Utilizador da RISORINC-NET” (contido no CD-ROM DO SOFTWARE RISORINC-NET) e, em seguida, ligue a impressora RISO à rede e configure as definições de rede da impressora, tais como o endereço IP.

Utilize um cabo Ethernet padrão (10BASE-T ou 100BASE-TX) apropriado para o seu ambiente de rede.

#### IMPORTANTE!

Utilize um cabo Ethernet de categoria 5 ou superior.

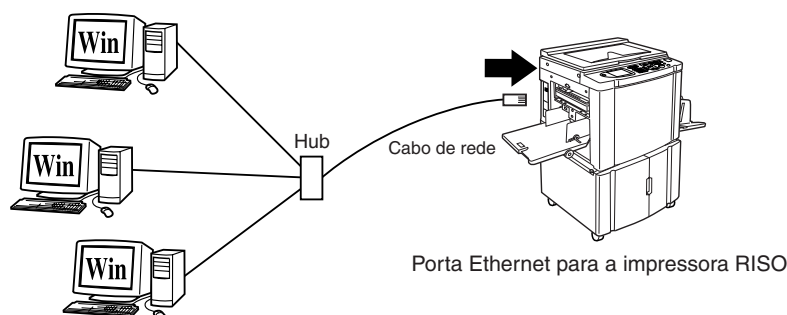

# Instalação do Controlador de Impressora

Esta secção descreve como instalar o Controlador de Impressora RISO quando o computador for ligado à impressora RISO através do cabo da impressora ou do cabo de rede.

## IMPORTANTE!

- É necessário de ter privilégios de administrador para poder instalar o programa do controlador de impressora no seu computador.
- O controlador de impressora não comporta sistema operativo de servidor nem partilha de impressora.

## 1

### Insira o CD-ROM [RISO Printer Driver] na unidade apropriada do computador.

O instalador é iniciado. Se o instalador não for iniciado, clique duas vezes no ficheiro [Setup(.exe)] do CD-ROM.

#### Para Windows (32 bits):

Pasta (CD-ROM):[Windows 32-bit]

#### Para Windows (64 bits):

Pasta (CD-ROM):[Windows 64-bit]

**NOTA** Se a caixa de diálogo [Controlo de Conta de Utilizador] aparecer, clique em [Sim] ou [Permitir] (para Windows Vista).

## 2

### Clique no botão do seu idioma.

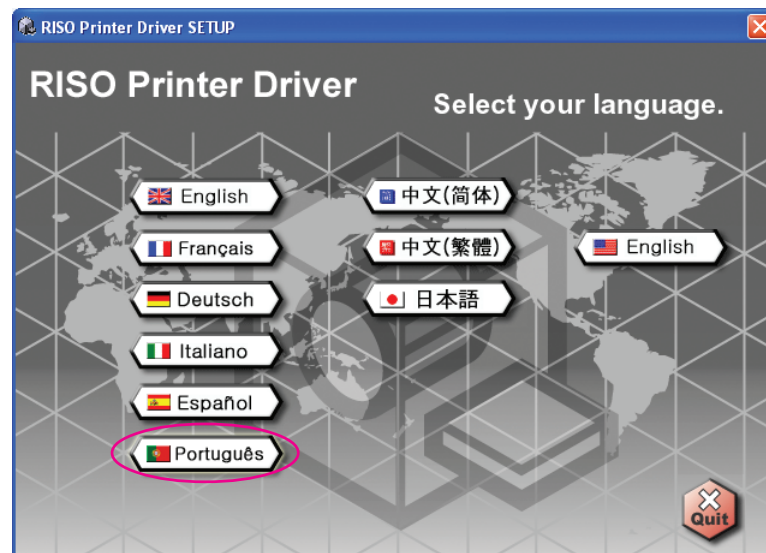

**3**

**Clique em [Instalar].**



**4**

**Clique em [Seguinte].**

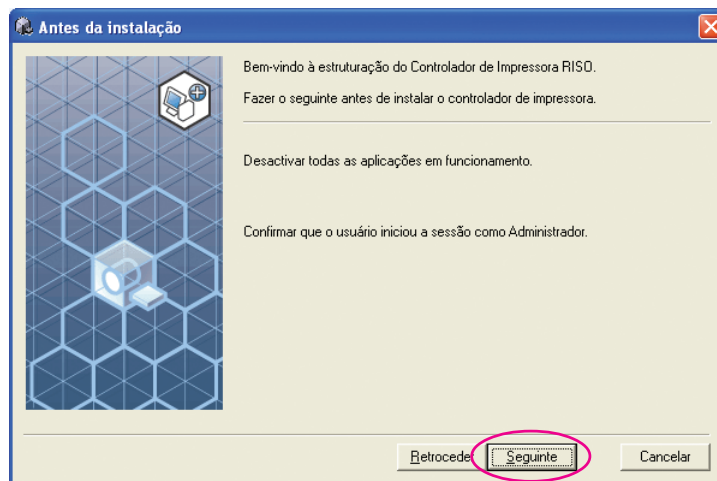

**5**

**Selecione [Conectar através de outro método de conexão].**

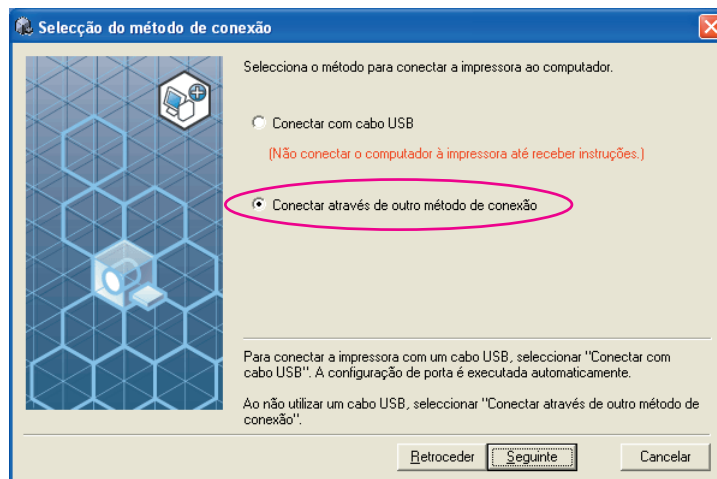

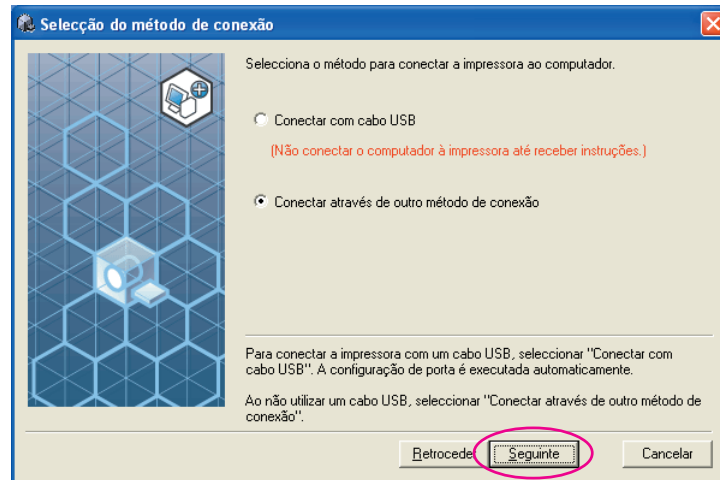
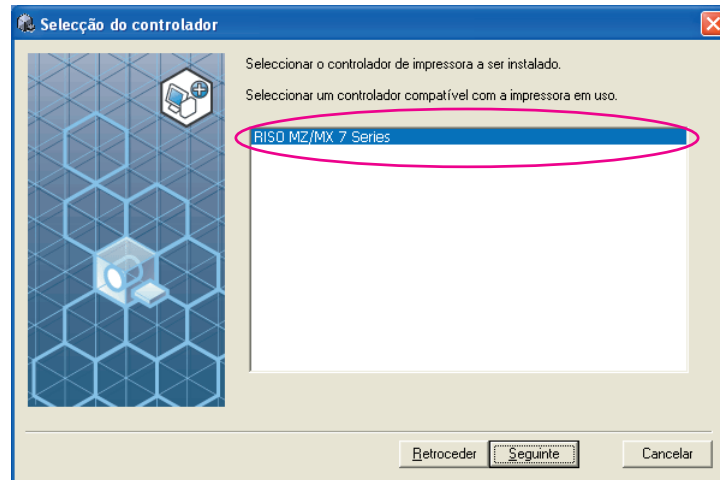
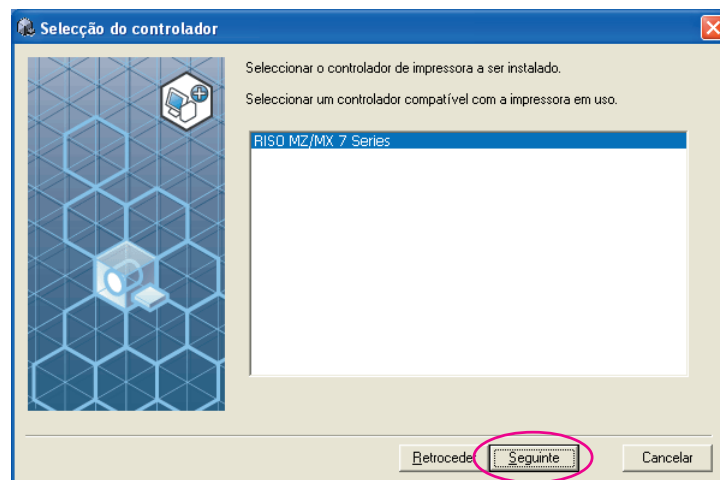
**6****Clique em [Seguinte].****7****Selecione o nome da impressora que acabou de ligar.****8****Clique em [Seguinte].**

**NOTA** Quando a instalação do controlador de impressora seleccionado for concluída, surge a caixa de diálogo [Método de instalação]. Clique em [Seguinte].

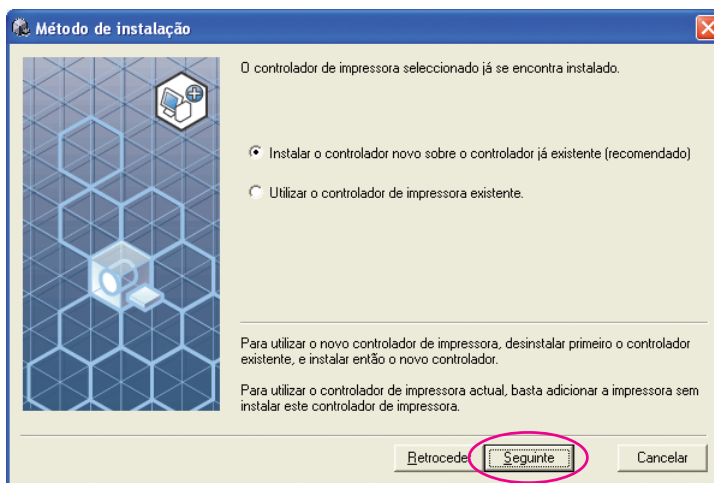

## 9

### Selecione a porta.

Para o caso de um cabo de impressora.

1) Selecione [Porta existente] e, em seguida [LPT1].

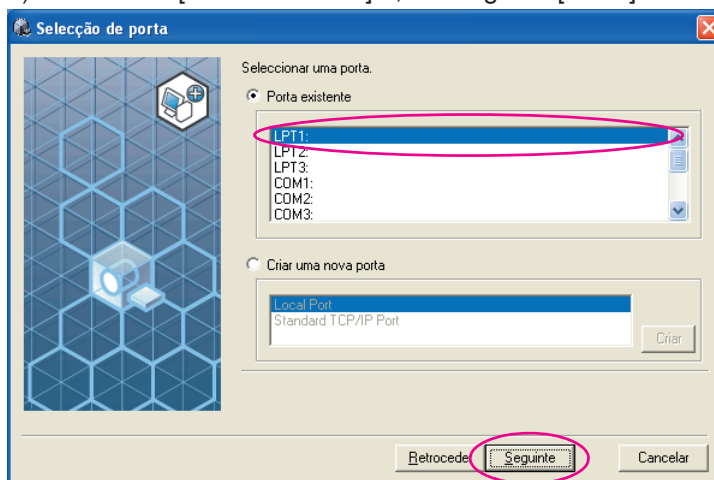

2) Clique em [Seguinte].

3) Avance para a [Página 33](#) – 10

Para o caso de um cabo de rede

1) Seleccione [Criar uma nova porta] e, de seguida, [Standard TCP/IP Port].

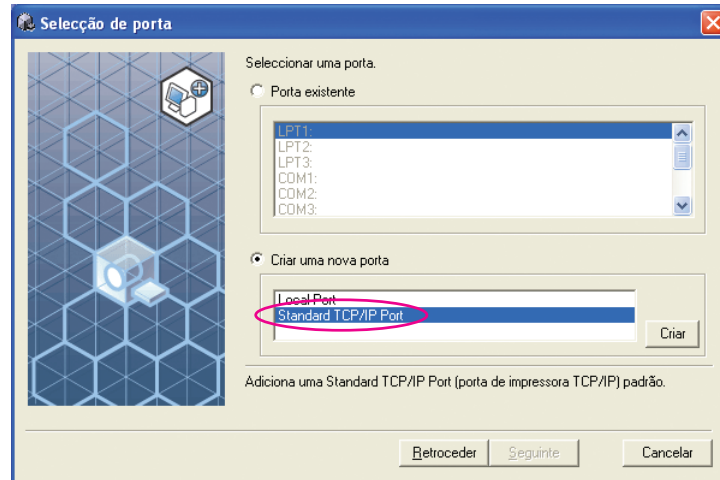

2) Clique em [Criar].

Aparece a caixa de diálogo [Assistente para adicionar porta de impressora TCP/IP padrão].

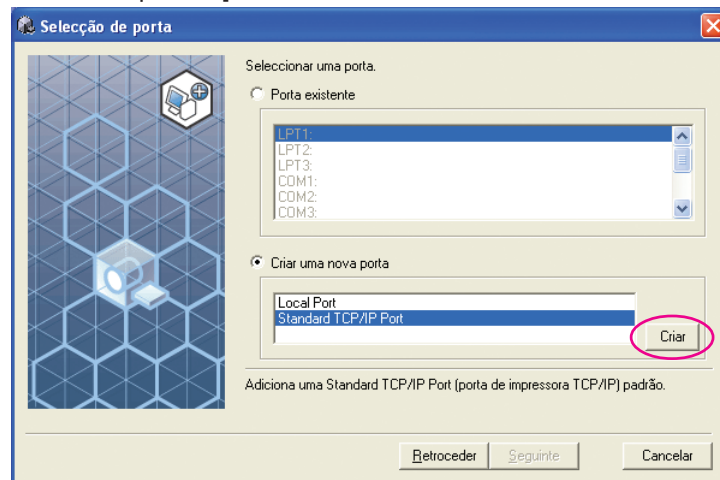

3) Clique em [Avançar].

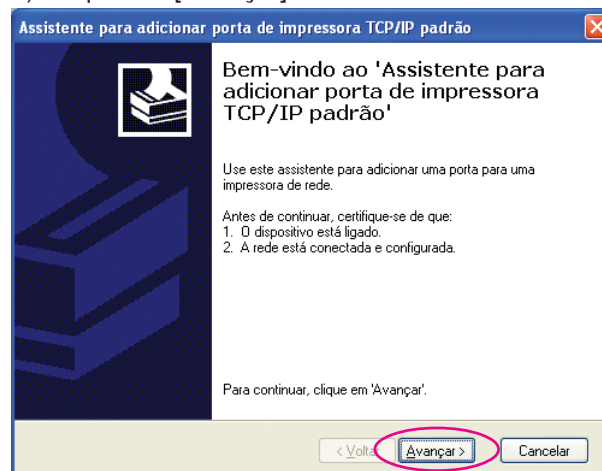

- 4) Introduza o endereço IP da impressora.  
O nome da porta será inserido automaticamente.

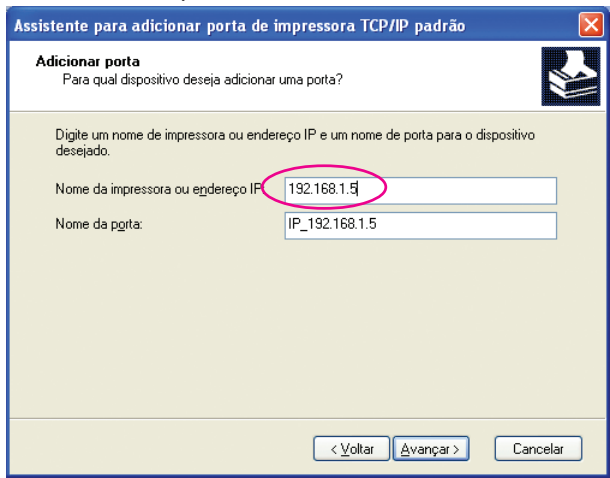

- 5) Clique em [Avançar].

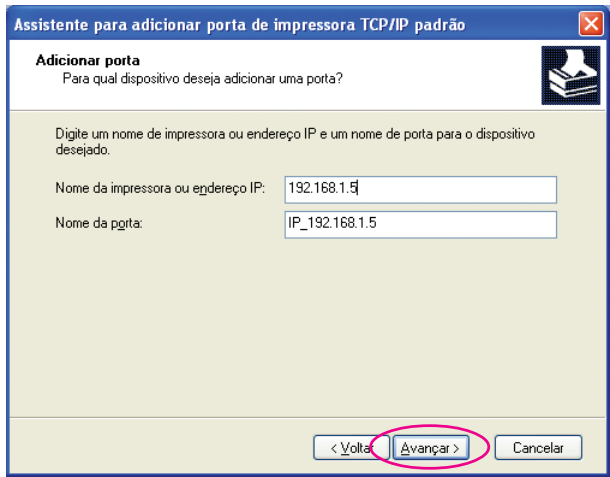

- 6) Seleccione [Personalizado] e clique em [Configurações].

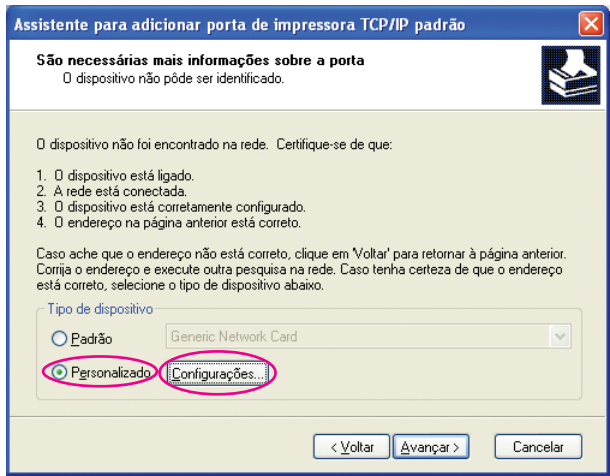



- 7) Seleccione [LPR] para [Protocolo], insira “lp” em [Nome da fila] de [Configurações LPR] e coloque um visto na caixa de verificação [Contagem de bytes LPR activada].

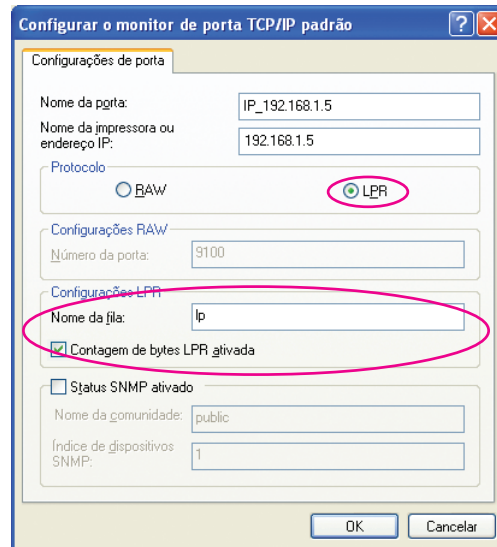

### IMPORTANTE!

As imagens poderão ser impressas incorrectamente se a opção [Contagem de bytes LPR activada] não estiver seleccionada.

**NOTA** Este procedimento de instalação pressupõe que a impressora RISO está ligada à rede através da placa de interface de rede dedicada RISORINC-NET (opcional). Quando ligar a um servidor de impressão comercial, etc., na rede, consulte o manual de instruções fornecido pelo fabricante. Depois de adicionar a função LPR, é necessário reiniciar o computador. Portanto, certifique-se de que guarda os dados necessários no computador antes de executar a operação. Consulte o manual de instruções de Windows OS ou a Ajuda para mais detalhes.

8) Clique em [OK].

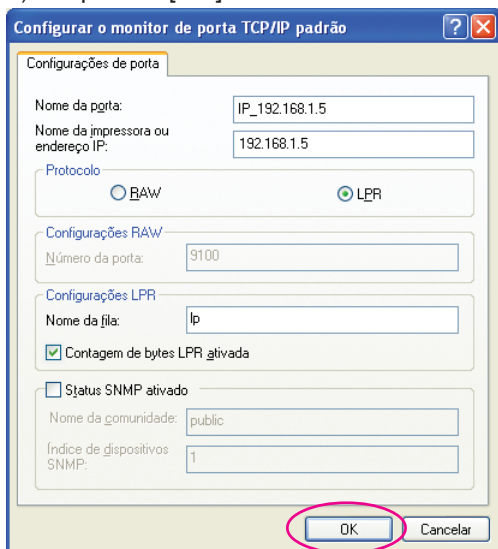

9) Clique em [Avançar].

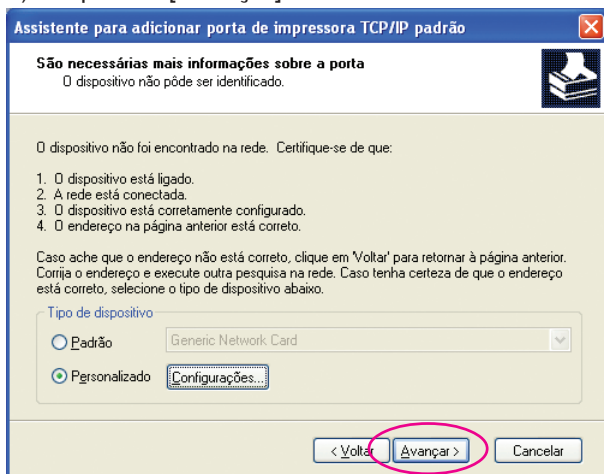

## 10) Clique em [Concluir].

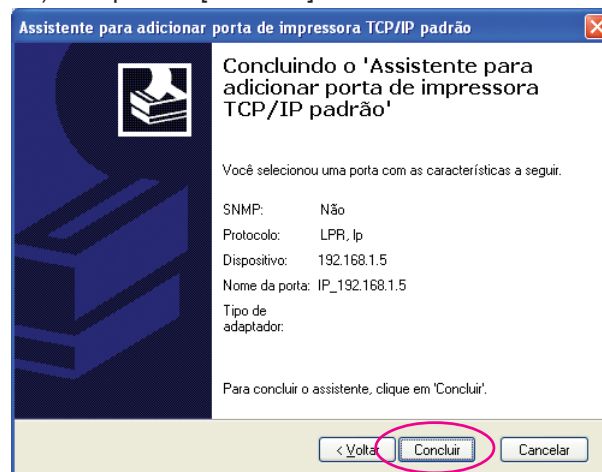

## 10

## Clique em [Seguinte].

Também pode alterar o nome da impressora.

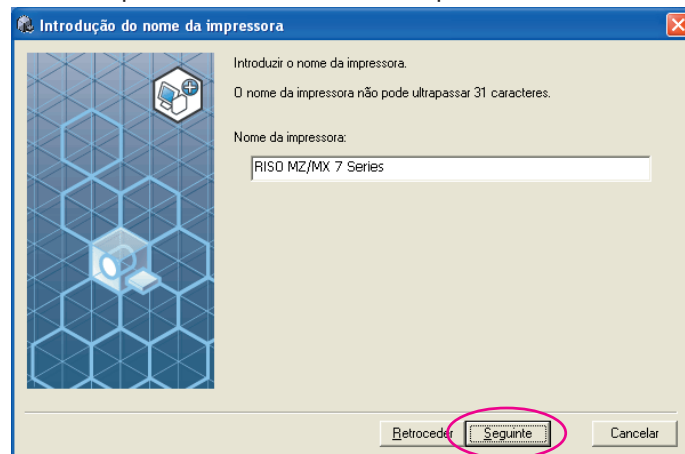

11

### Clique em [Instalar].

Para o caso de um cabo de impressora

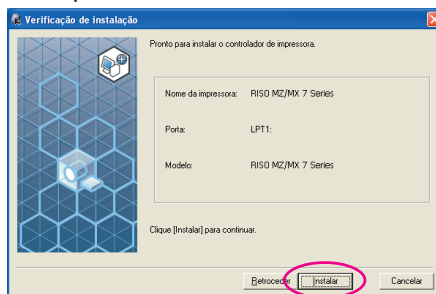

Para o caso de um cabo de rede

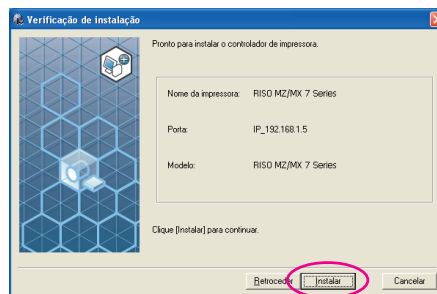

**NOTA** Quando aparecer a caixa de diálogo [Assinatura digital não encontrada], [Teste de aprovação do logótipo do Windows] ou [Segurança do Windows], continue com a instalação.

12

### Quando aparecer [Quer imprimir uma página de teste?], clique em [Sim].

Previamente, coloque papel A4 na impressora.

**NOTA** Coloque papel começando pela margem mais curta.

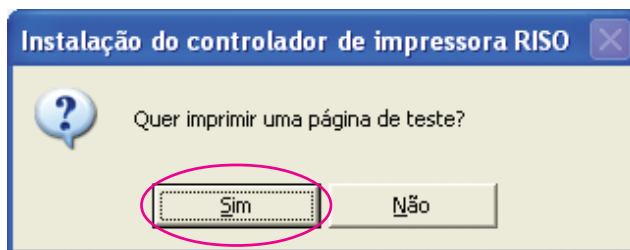

13

### Verifique se a impressão de teste foi impressa correctamente e clique em [OK].

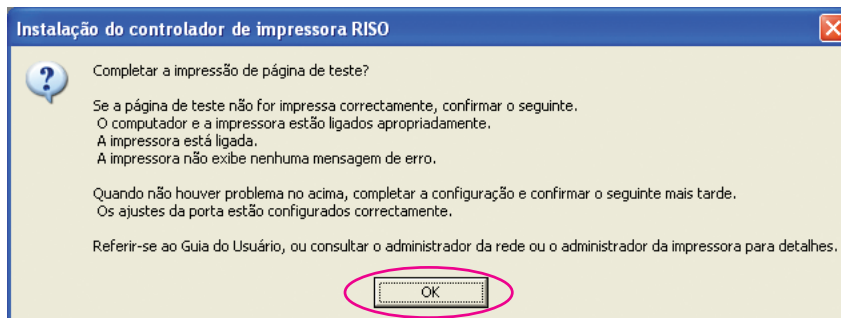

**14****Clique em [Exibe o arquivo Ler-me:].**

O ficheiro Ler-me é aberto. Certifique-se de que lê todas as instruções e notas nele contidas.

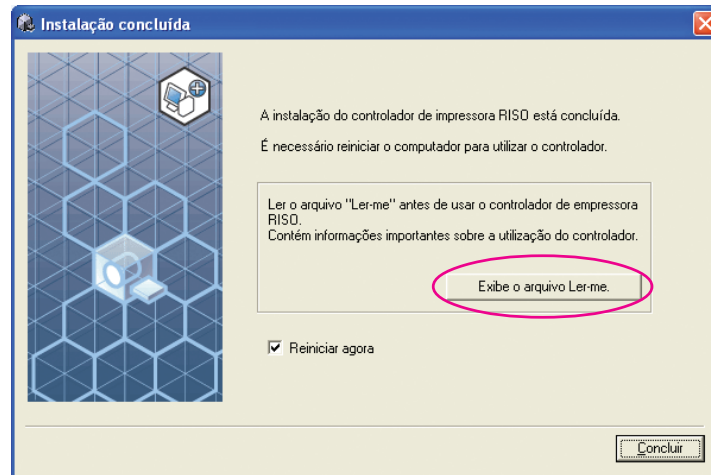
**15****Clique em [Concluir].**

Reinicie o computador antes de utilizar o controlador de impressora. Se tiver assinalado [Reiniciar agora], o computador será encerrado e reiniciado quando clicar em [Concluir].

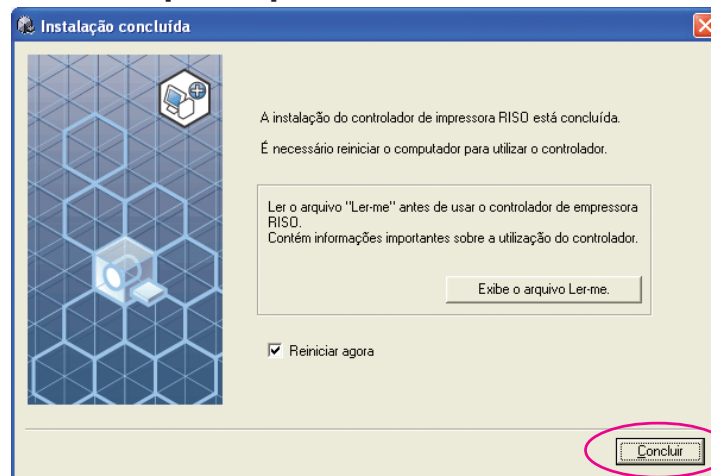
**16****De seguida, retire o CD-ROM [RISO Printer Driver] da unidade de CD-ROM do seu computador.****IMPORTANTE!**

Mantenha o CD-ROM num local facilmente acessível.



# Desinstalação do controlador de impressora

Neste capítulo, é descrito o procedimento de desinstalação do controlador de impressora utilizando o desinstalador.

Para Windows Vista/Windows 7/Windows 8/Windows 8.1/Windows 10

Se for efectuada a desinstalação através do desinstalador, não é possível eliminar o pacote do controlador. Se for necessário eliminar o pacote do controlador, tal como para a reinstalação do controlador de impressora, o controlador de impressora deve ser desinstalado manualmente.

## ■ Desinstalação do controlador de impressora... 38

# ■ Desinstalação do controlador de impressora

Aqui é descrito o procedimento de desinstalação do controlador de impressora. (Para o procedimento de desinstalação manual, consulte a [Página 44.](#))

## IMPORTANTE!

Para desinstalar o controlador de impressora, é necessário iniciar sessão no Windows com a conta que possui os privilégios para alterar as definições do sistema (administrador, etc.).

**1**

### Insira o CD-ROM [RISO Printer Driver] no computador.

O instalador é iniciado. Se o instalador não for iniciado, clique duas vezes no ficheiro [Setup(.exe)] do CD-ROM.

#### Para Windows (32 bits):

Pasta (CD-ROM):[Windows 32-bit]

#### Para Windows (64 bits):

Pasta (CD-ROM):[Windows 64-bit]

**NOTA** Se a caixa de diálogo [Controlo de Conta de Utilizador] aparecer, clique em [Sim] ou [Permitir] (para Windows Vista).

**2**

### Clique no botão do seu idioma.



**3**

### Clique em [Desinstalar].



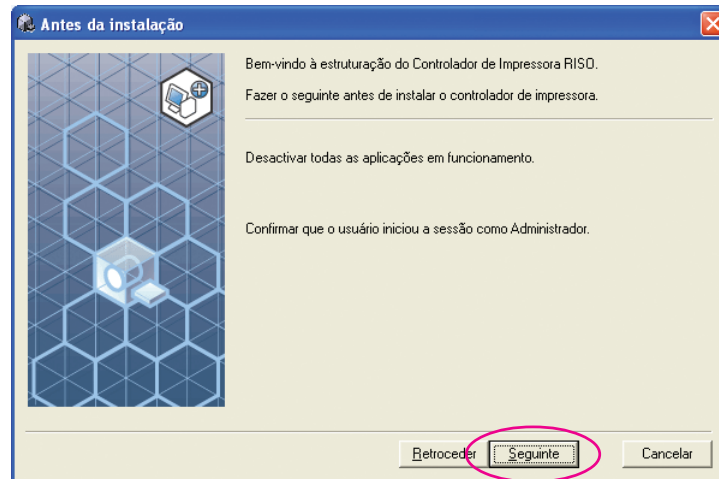
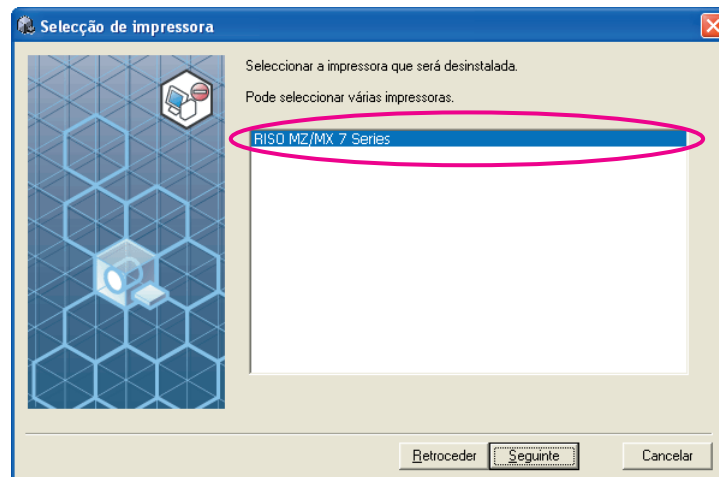
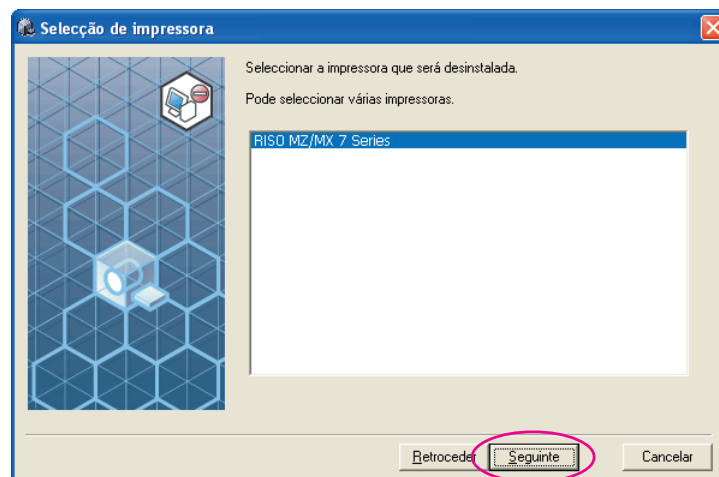

**4****Clique em [Seguinte].****5****Selecione a impressora para a qual é necessário desinstalar o controlador de impressora.****6****Clique em [Seguinte].**

7

### Clique em [Desinstalar].

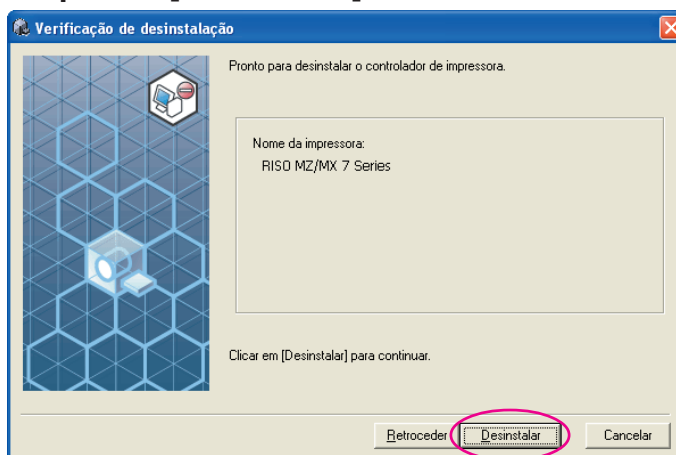

8

### Clique em [Concluir].

Depois de o controlador de impressora ser desinstalado, reinicie o computador.

Se estiver assinalado [Reiniciar agora], o computador é reiniciado depois de clicar em [Concluir].

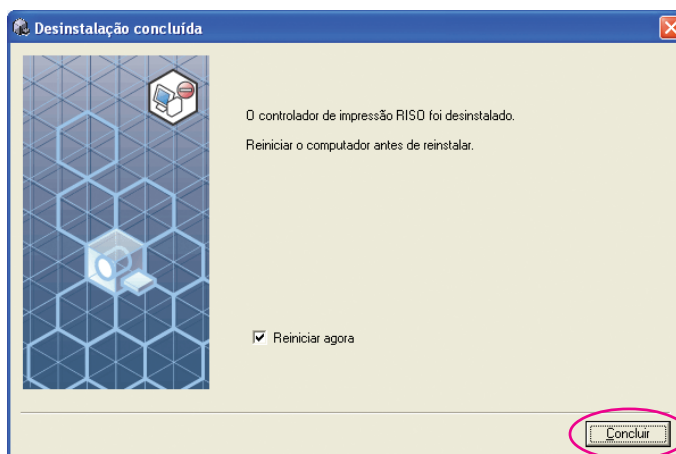

9

### Retire o CD-ROM [RISO Printer Driver] do computador.

#### **IMPORTANTE!**

Mantenha o CD-ROM que retirou da unidade num local facilmente acessível.

# Instalação/ Desinstalação manual do controlador de impressora

Aqui é descrito o procedimento de instalação/desinstalação do controlador de impressora utilizando o instalador/desinstalador.

## Para Windows 2000 / Windows XP

- **Instalação manual** ..... 42
  - Ligação via cabo USB ..... 42
  - Ligação através de outros cabos ..... 43
- **Desinstalação manual** ..... 44

## Para Windows Vista

- **Instalação manual** ..... 45
  - Ligação via cabo USB ..... 45
  - Ligação através de outros cabos ..... 47
- **Desinstalação manual** ..... 48

## Para Windows 7

- **Instalação manual** ..... 49
  - Ligação via cabo USB ..... 49
  - Ligação através de outros cabos ..... 51
- **Desinstalação manual** ..... 52

## Para Windows 8/Windows 8.1

- **Instalação manual** ..... 53
  - Ligação via cabo USB ..... 53
  - Ligação através de outros cabos ..... 55
- **Desinstalação manual** ..... 56

## Para Windows 10

- **Instalação manual** ..... 57
  - Ligação via cabo USB ..... 57
  - Ligação através de outros cabos ..... 59
- **Desinstalação manual** ..... 60

# Para Windows 2000 / Windows XP

## ■ Instalação manual

### IMPORTANTE!

- Para instalar o controlador de impressora, é necessário iniciar sessão no Windows com a conta que possui os privilégios para alterar as definições do sistema (administrador, etc.).
- O sistema operativo de servidor e a partilha de impressora não são comportados.

## Ligação via cabo USB

- 1** Ligue a alimentação e o cabo USB à impressora.
- 2** Ligue o computador e insira o CD-ROM [RISO Printer Driver] na respectiva unidade.
- 3** Ligue o cabo USB ao computador.
- 4** Instale o controlador de impressora de acordo com as instruções da janela [Assistente para adicionar novo hardware].
  - ① Seleccione [Instalar a partir de uma lista ou de uma localização específica] e [Não procurar. Eu escolherei o controlador a instalar.] e, de seguida, clique em [Seguinte]. (para Windows XP)  
Seleccione [Mostrar uma lista de controladores conhecidos para este dispositivo para que eu possa escolher um controlador específico] e clique em [Seguinte]. (para Windows 2000)
  - ② Clique em [Disco] e seleccione o ficheiro inf do controlador a instalar.  
(CD-ROM): [Windows 32-bit]-[RISO Printer Driver]-[Win2000\_XP]-[Portuguese]-RISODRV.INF
  - ③ Seleccione a impressora que está a ser utilizada e clique em [Seguinte].
  - ④ Complete a janela do Assistente.
- 5** Reinicie o computador.
- 6** Abra a pasta da impressora e as propriedades da impressora para a qual foi instalado o controlador de impressora.

- 7** Clique em **[Processador de impressão]** do separador **[Detalhes]**.
- 8** **Selecione o processador de impressão na lista.**  
 Para a série MZ9 ..... R34X8FP  
 Para a série MZ7 ..... R34X8CP  
 Para a série RZ9 ..... R34X8BP  
 Para a série RZ5/3/2, CZ ..... R34X8DP
- 9** **Selecione [NT EMF 1.008] na lista de tipos de dados predefinidos e clique em [OK].**
- 10** **Imprima a página de teste.**

## Ligação através de outros cabos

- 1** **Inicie o [Assistente para adicionar impressoras].**
- 2** **Selecione [Impressora local] e clique em [Seguinte].**
- 3** **Selecione a porta.**  
 No caso de um cabo de impressora : selecione LPT1 em [Usar a seguinte porta].  
 No caso de um cabo de rede : selecione [Criar uma nova porta] e, em seguida, crie uma porta TCP/IP ou LPR.
- 4** **Clique em [Disco] e selecione o ficheiro inf do controlador a instalar.**  
 (CD-ROM): [Windows 32-bit]-[RISO Printer Driver]-[Win2000\_XP]-  
 [Portuguese]-RISODRV.INF
- 5** **Selecione a impressora que está a ser utilizada e clique em [Seguinte].**
- 6** **Imprima a página de teste.**
- 7** **Reinicie o computador.**

## ■ Desinstalação manual

- 1** Elimine a impressora a desinstalar da pasta de impressoras.
- 2** A partir do menu da pasta de impressoras, abra [Ficheiro] e [Propriedades do servidor].
- 3** No separador [Controladores], seleccione o controlador de impressora a desinstalar e clique em [Remover].

# Para Windows Vista

## ■ Instalação manual

### IMPORTANTE!

- Para instalar o controlador de impressora, é necessário iniciar sessão no Windows com a conta que possui os privilégios para alterar as definições do sistema (administrador, etc.).
- A partilha de impressora não é suportada.

## Ligação via cabo USB

---

- 1** Ligue a alimentação e o cabo USB à impressora.
- 2** Inicie o computador.
- 3** Ligue o cabo USB ao computador.
- 4** Na janela [Novo hardware encontrado], seleccione [Localizar e instalar o controlador] e, em seguida, [Não pesquisar online].
- 5** Seleccione [Não tenho o disco. Mostrar outras opções.] e, em seguida, [Procurar o software do controlador no meu computador].
- 6** Insira o CD-ROM [RISO Printer Driver] no computador.
- 7** Na janela [Procurar], seleccione o ficheiro inf do controlador a instalar.  
Para Windows Vista (32 bits): (CD-ROM):[Windows 32-bit]-[RISO Printer Driver]-[WinVista\_7]\*-[Portuguese]-RISODRV.inf  
Para Windows Vista (64 bits): (CD-ROM):[Windows 64-bit]-[RISO Printer Driver]-[WinVista\_7]\*-[Portuguese]-RISODRV.inf  
\* No caso da versão em CD-ROM CD112D e posterior, seleccione [WinVista\_8].
- 8** Seleccione a impressora que está a ser utilizada e clique em [Seguinte].
- 9** Reinicie o computador.

- 10** Abra a pasta da impressora e as propriedades da impressora para a qual foi instalado o controlador de impressora.
- 11** Clique em [Processador de impressão] do separador [Detalhes].
- 12** **Selecione o processador de impressão na lista.**  
**No caso de Windows Vista (32 bits):**  
Para a série MZ9 ..... R34V8FP  
Para a série RZ7 ..... R34V8CP  
Para a série RZ9 ..... R34V8BP  
Para a série RZ5/3/2, CZ .... R34V8DP  
**No caso de Windows Vista (64 bits):**  
Para a série MZ9 ..... R34V6FP  
Para a série RZ7 ..... R34V6CP  
Para a série RZ9 ..... R34V6BP  
Para a série RZ5/3/2, CZ .... R34V6DP
- 13** **Selecione [NT EMF 1.008] na lista de tipos de dados predefinidos e clique em [OK].**
- 14** **Imprima a página de teste.**



## Ligação através de outros cabos

- 1** Inicie o [Assistente para adicionar impressoras].
- 2** Seleccione [Impressora local] e clique em [Seguinte].
- 3** Seleccione a porta.  
 No caso de um cabo de impressora : seleccione LPT1 em [Utilizar uma porta existente].  
 No caso de um cabo de rede : seleccione [Criar uma nova porta] e, em seguida, crie uma porta TCP/IP ou LPR.
- 4** Clique em [Disco] e seleccione o ficheiro inf do controlador a instalar.  
 Para Windows Vista (32 bits): (CD-ROM):[Windows 32-bit]-[RISO Printer Driver]-[WinVista\_7]\*-[Portuguese]-RISODRV.inf  
 Para Windows Vista (64 bits): (CD-ROM):[Windows 64-bit]-[RISO Printer Driver]-[WinVista\_7]\*-[Portuguese]-RISODRV.inf  
 \* No caso da versão em CD-ROM CD112D e posterior, seleccione [WinVista\_8].
- 5** Seleccione a impressora que está a ser utilizada e clique em [Seguinte].
- 6** Imprima a página de teste.
- 7** Reinicie o computador.

## ■ Desinstalação manual

- 1** Elimine a impressora a desinstalar da pasta de impressoras.
- 2** No menu que é apresentado ao clicar com o botão direito do rato na margem da pasta de impressoras, seleccione [Executar como administrador] e, em seguida, [Propriedades do servidor].
- 3** No separador [Controladores], seleccione o controlador de impressora a desinstalar e clique em [Remover].
- 4** Quando aparecer a caixa de diálogo [Delete driver and package] (Apagar controlador e pacote), seleccione [Delete driver and driver package] (Apagar controlador e respectivo pacote) para apagar o controlador e o pacote.

# Para Windows 7

## ■ Instalação manual

### IMPORTANTE!

- Para instalar o controlador de impressora, é necessário iniciar sessão no Windows com a conta que possui os privilégios para alterar as definições do sistema (administrador, etc.).
- A partilha de impressora não é suportada.

## Ligação via cabo USB

- 1** Ligue a alimentação da impressora e ligue o cabo USB à mesma.
- 2** Inicie o computador.
- 3** Ligue o cabo USB ao seu computador.  
**IMPORTANTE!**  
Não avance para os passos que se seguem sem que apareça [Software de controlador de dispositivo instalado sem êxito] no tabuleiro de tarefas.
- 4** **Active o [Gestor de Dispositivos].**  
Clique no ícone [Iniciar]-[Painel de controlo]-[Hardware e som]-[Gestor de Dispositivos].
- 5** **Clique com o botão direito do rato em [Outros dispositivos]-[(nome da sua impressora)] e, em seguida, clique em [Atualizar Controlador de Software] no menu apresentado.**
- 6** **Clique em [Procurar software do controlador no computador].**
- 7** **Insira o CD-ROM [RISO Printer Driver] no computador.**
- 8** **Clique em [Procurar], seleccione a pasta apresentada abaixo e clique em [OK].**  
Para Windows 7 (32 bits): (CD-ROM): [Windows 32-bit]-[RISO Printer Driver]-[WinVista\_7]\*-[Portuguese]  
Para Windows 7 (64 bits): (CD-ROM): [Windows 64-bit]-[RISO Printer Driver]-[WinVista\_7]\*-[Portuguese]  
\* No caso da versão em CD-ROM CD112D e posterior, seleccione [WinVista\_8].
- 9** **Seleccione a impressora que está a ser utilizada e clique em [Seguinte].**

- 10** Reinicie o computador.
- 11** Abra [Painel de Controlo]-[Hardware e Som]-[Dispositivos e Impressoras], nessa ordem, clique com o botão direito do rato na impressora instalada e clique em [Propriedades de impressora] no menu apresentado.
- 12** Clique em [Processador de impressão] do separador [Detalhes].
- 13** **Seleccione o processador de impressão na lista.**  
**No caso de Windows 7 (32 bits):**  
Para a série MZ9 ..... R34V8FP  
Para a série RZ7 ..... R34V8CP  
Para a série RZ9 ..... R34V8BP  
Para a série RZ5/3/2, CZ .... R34V8DP  
**No caso de Windows 7 (64 bits):**  
Para a série MZ9 ..... R34V6FP  
Para a série RZ7 ..... R34V6CP  
Para a série RZ9 ..... R34V6BP  
Para a série RZ5/3/2, CZ .... R34V6DP
- 14** **Seleccione [NT EMF 1.008] na lista de tipos de dados predefinidos e clique em [OK].**
- 15** **Imprima a página de teste.**

## Ligação através de outros cabos

- 1** Inicie o [Adicionar uma impressora].
- 2** Seleccione [Adicionar uma impressora local] e clique em [Seguinte].
- 3** Seleccione a porta.  
No caso de um cabo de impressora : seleccione LPT1 em [Utilizar uma porta existente].  
No caso de um cabo de rede : seleccione [Criar uma nova porta] e, em seguida, crie uma porta TCP/IP ou LPR.
- 4** Clique em [Disco] e seleccione o ficheiro inf do controlador a instalar.  
Para Windows 7 (32 bits): (CD-ROM): [Windows 32-bit]-[RISO Printer Driver]-[WinVista\_7]\*-[Portuguese]-RISODRV.inf  
Para Windows 7 (64 bits): (CD-ROM): [Windows 64-bit]-[RISO Printer Driver]-[WinVista\_7]\*-[Portuguese]-RISODRV.inf  
\* No caso da versão em CD-ROM CD112D e posterior, seleccione [WinVista\_8].
- 5** Seleccione a impressora que está a ser utilizada e clique em [Seguinte].
- 6** Imprima a página de teste.
- 7** Reinicie o computador.

## ■ Desinstalação manual

- 1** Abra [Painel de controlo]-[Hardware e som]-[Dispositivos e impressoras], nessa ordem, e elimine a impressora para desinstalar da pasta de impressoras.
- 2** Clique na impressora existente e clique em [Propriedades do servidor de impressão] na parte superior da janela.
- 3** No separador [Controladores], seleccione o controlador de impressora a desinstalar e clique em [Remover].
- 4** Quando aparecer a caixa de diálogo [Remove Driver and Package] (Remover Controlador e Pacote), seleccione [Remove driver and driver package.] (Remover controlador e pacote de controladores) para apagar o controlador e o pacote.

# Para Windows 8/Windows 8.1

## ■ Instalação manual

### IMPORTANTE!

- Para instalar o controlador de impressora, é necessário iniciar sessão no Windows com a conta que possui os privilégios para alterar as definições do sistema (administrador, etc.).
- A partilha de impressora não é suportada.

## Ligação via cabo USB

- 1** Ligue a alimentação da impressora e ligue o cabo USB à mesma.
- 2** Inicie o computador.
- 3** Ligue o cabo USB ao seu computador.
- 4** **Active o [Gestor de Dispositivos].**  
Abra o ecrã “Aplicações” e clique em [Painel de controlo]-[Hardware e som]-[Gestor de Dispositivos].
- 5** **Clique com o botão direito do rato em [Outros dispositivos]-[(nome da sua impressora)] e, em seguida, clique em [Actualizar Controlador de Software] no menu apresentado.**  
**NOTA** Se o nome da sua impressora não for visualizado, clique em [Ação]-[Verificar se há alterações de hardware].
- 6** **Clique em [Procurar software do controlador no computador].**
- 7** **Insira o CD-ROM [RISO Printer Driver] no computador.**
- 8** **Clique em [Procurar], seleccione a pasta apresentada abaixo e clique em [OK].**  
Para Windows 8 (32 bits)/Windows 8.1 (32 bits):  
(CD-ROM): [Windows 32-bit]-[RISO Printer Driver]-[Win8]\*-[Portuguese]  
Para Windows 8 (64 bits)/Windows 8.1 (64 bits):  
(CD-ROM): [Windows 64-bit]-[RISO Printer Driver]-[Win8]\*-[Portuguese]  
\* No caso da versão em CD-ROM CD112D e posterior, seleccione [WinVista\_8].
- 9** **Seleccione [(nome da sua impressora)] na lista e clique em [Seguinte].**

- 10** Clique em [Fechar] e reinicie o computador.
- 11** Abra [Painel de Controlo]-[Hardware e Som]-[Dispositivos e Impressoras], nessa ordem, clique com o botão direito do rato na impressora instalada e clique em [Propriedades de impressora] no menu apresentado.
- 12** Clique em [Processador] no separador [Avançadas].
- 13** Seleccione o seguinte processador de impressora da lista e clique no mesmo.  
**No caso de Windows 8 (32 bits)/Windows 8.1 (32 bits):**
  - Para a série MZ9 ..... R34V8FP
  - Para a série RZ7 ..... R34V8CP
  - Para a série RZ9 ..... R34V8BP
  - Para a série RZ5/3/2, CZ .... R34V8DP**No caso de Windows 8 (64 bits)/Windows 8.1 (64 bits):**
  - Para a série MZ9 ..... R34V6FP
  - Para a série RZ7 ..... R34V6CP
  - Para a série RZ9 ..... R34V6BP
  - Para a série RZ5/3/2, CZ .... R34V6DP
- 14** Seleccione [INT EMF 1.008] da lista de tipos de dados existentes e clique em [OK].
- 15** Imprima uma página de teste a partir do separador [Geral].
- 16** Clique em [OK] para fechar a janela.



## Ligação através de outros cabos

- 1** Inicie o [Adicionar uma impressora].
- 2** Seleccione [Adicionar uma impressora local] e clique em [Seguinte].
- 3** Seleccione a porta.  
 No caso de um cabo de impressora : seleccione LPT1 em [Utilizar uma porta existente].  
 No caso de um cabo de rede : seleccione [Criar uma nova porta] e, em seguida, crie uma porta TCP/IP ou LPR.
- 4** Clique em [Disco] e seleccione o ficheiro inf do controlador a instalar.  
 Para Windows 8 (32 bits)/Windows 8.1 (32 bits):  
 (CD-ROM): [Windows 32-bit]-[RISO Printer Driver]-[Win8]\*-[Portuguese]-RISODRV.inf  
 Para Windows 8 (64 bits)/Windows 8.1 (64 bits):  
 (CD-ROM): [Windows 64-bit]-[RISO Printer Driver]-[Win8]\*-[Portuguese]-RISODRV.inf  
 \* No caso da versão em CD-ROM CD112D e posterior, seleccione [WinVista\_8].
- 5** Seleccione a impressora que está a ser utilizada e clique em [Seguinte].
- 6** Imprima a página de teste.
- 7** Reinicie o computador.

## ■ Desinstalação manual

- 1** Abra [Painel de controlo]-[Hardware e som]-[Dispositivos e impressoras], nessa ordem, e elimine a impressora para desinstalar da pasta de impressoras.
- 2** Clique na impressora existente e clique em [Propriedades do servidor de impressão] na parte superior da janela.
- 3** No separador [Controladores], seleccione o controlador de impressora a desinstalar e clique em [Remover].
- 4** Quando aparecer a caixa de diálogo [Remove Driver and Package] (Remover Controlador e Pacote), seleccione [Remove driver and driver package.] (Remover controlador e pacote de controladores) para apagar o controlador e o pacote.

# Para Windows 10

## ■ Instalação manual

### IMPORTANTE!

- Para instalar o controlador de impressora, é necessário iniciar sessão no Windows com a conta que possui os privilégios para alterar as definições do sistema (administrador, etc.).
- A partilha de impressora não é suportada.

## Ligação via cabo USB

---

- 1** Ligue a alimentação da impressora e ligue o cabo USB à mesma.
- 2** Inicie o computador.
- 3** Ligue o cabo USB ao seu computador.
- 4** **Active o [Gestor de Dispositivos].**  
Clique com o botão direito do rato no ícone [Iniciar] e clique em [Painel de controlo]-[Hardware e som]-[Gestor de Dispositivos].
- 5** **Clique com o botão direito do rato em [Outros dispositivos]-[(nome da sua impressora)] e, em seguida, clique em [Actualizar Controlador de Software] no menu apresentado.**  
**NOTA** Se o nome da sua impressora não for visualizado, clique em [Ação]-[Verificar se há alterações de hardware].
- 6** **Clique em [Procurar software do controlador no computador].**
- 7** **Insira o CD-ROM [RISO Printer Driver] no computador.**
- 8** **Clique em [Procurar], seleccione a pasta apresentada abaixo e clique em [OK].**  
Para Windows 10 (32 bits):  
(CD-ROM): [Windows 32-bit]-[RISO Printer Driver]-[Win8]\*-[Portuguese]  
Para Windows 10 (64 bits):  
(CD-ROM): [Windows 64-bit]-[RISO Printer Driver]-[Win8]\*-[Portuguese]  
\* No caso da versão em CD-ROM CD112D e posterior, seleccione [WinVista\_8].
- 9** **Seleccione [(nome da sua impressora)] na lista e clique em [Seguinte].**

- 10** Clique em [Fechar] e reinicie o computador.
- 11** Abra [Painel de Controlo]-[Hardware e Som]-[Dispositivos e Impressoras], nessa ordem, clique com o botão direito do rato na impressora instalada e clique em [Propriedades de impressora] no menu apresentado.
- 12** Clique em [Processador] no separador [Avançadas].
- 13** Seleccione o seguinte processador de impressora da lista e clique no mesmo.  
**No caso de Windows 10 (32 bits):**  
Para a série MZ9 ..... R34V8FP  
Para a série RZ7 ..... R34V8CP  
Para a série RZ9 ..... R34V8BP  
Para a série RZ5/3/2, CZ .... R34V8DP  
**No caso de Windows 10 (64 bits):**  
Para a série MZ9 ..... R34V6FP  
Para a série RZ7 ..... R34V6CP  
Para a série RZ9 ..... R34V6BP  
Para a série RZ5/3/2, CZ .... R34V6DP
- 14** Seleccione [INT EMF 1.008] da lista de tipos de dados existentes e clique em [OK].
- 15** Imprima uma página de teste a partir do separador [Geral].
- 16** Clique em [OK] para fechar a janela.

## Ligação através de outros cabos

- 1** Inicie o [Adicionar uma impressora].
- 2** Seleccione [Adicionar uma impressora local] e clique em [Seguinte].
- 3** Seleccione a porta.  
No caso de um cabo de impressora : seleccione LPT1 em [Utilizar uma porta existente].  
No caso de um cabo de rede : seleccione [Criar uma nova porta] e, em seguida, crie uma porta TCP/IP ou LPR.
- 4** Clique em [Disco] e seleccione o ficheiro inf do controlador a instalar.  
Para Windows 10 (32 bits):  
(CD-ROM): [Windows 32-bit]-[RISO Printer Driver]-[Win8]\*-[Portuguese]-RISODRV.inf  
Para Windows 10 (64 bits):  
(CD-ROM): [Windows 64-bit]-[RISO Printer Driver]-[Win8]\*-[Portuguese]-RISODRV.inf  
\* No caso da versão em CD-ROM CD112D e posterior, seleccione [WinVista\_8].
- 5** Seleccione a impressora que está a ser utilizada e clique em [Seguinte].
- 6** Imprima a página de teste.
- 7** Reinicie o computador.

## ■ Desinstalação manual

- 1** Abra [Painel de controlo]-[Hardware e som]-[Dispositivos e impressoras], nessa ordem, e elimine a impressora para desinstalar da pasta de impressoras.
- 2** Clique na impressora existente e clique em [Propriedades do servidor de impressão] na parte superior da janela.
- 3** No separador [Controladores], seleccione o controlador de impressora a desinstalar e clique em [Remover].
- 4** Quando aparecer a caixa de diálogo [Remove Driver and Package] (Remover Controlador e Pacote), seleccione [Remove driver and driver package.] (Remover controlador e pacote de controladores) para apagar o controlador e o pacote.



RISO